

OSSA

OSTİM SAVUNMA VE HAVACILIK
KÜMELENMESİ

ÜYE REHBERİ DIRECTORY

www.ostimsavunma.org



f t i in y /ostimsavunma

100. Yıl Bulvarı No: 101/A OSTİM/ANKARA

(0312) 385 5090

info@ostimsavunma.org

OSSA

OSTİM SAVUNMA VE HAVACILIK
KÜMELENMESİ



270+

Üye Firma
Member Companies

50+

Faaliyet Alanı
Area of Activity

Savunma & Havacılık Sektörleri için Profesyonel Bağlantı Noktası
Professional Contact Point for Defense & Aerospace Industries

**OSTİM DEFENSE AND AVIATION
CLUSTER
(OSSA) - A SECTORAL
COLLABORATION AND GROWTH**

OSSA was established on July 1, 2008 under the leadership of OSTİM. OSSA has more than 270 member companies from Ankara, Balıkesir, Bursa, İstanbul, İzmir, Kayseri, Kocaeli, Konya, Manisa, Mersin, and nearly 10000 employees and over 50 areas of activity. For land, air and naval platforms; R&D / design, software, composite manufacturing, electronics, electromechanics, harness, machining, sheet metal forming, surface development, test / calibration, coating / painting, optical systems, hydraulic systems, machinery / equipment manufacturing, unmanned systems and many final products and the production of subsystems are among the capabilities and competencies of our members.

OSSA, within the framework of cooperation, collaboration, and competition to increase the competitive level of member companies, creates a significant synergies for encouraging in the fields of R&D, innovation, finding new markets, encouraging for international cooperation, providing competitive advantage, adapting to developing technology (digitalization), creating value, improving of corporateness and quality systems, specialization, creating a roadmap and domestic and national production. OSSA continues its activities such as creating strategies specific to SMEs, organizing events to gain competitive advantages in Turkey and abroad,

**OSTİM SAVUNMA VE HAVACILIK
KÜMELENMESİ (OSSA) - SEKTÖREL
BİR GÜÇ**

OSSA 1 Temmuz 2008 tarihinde, OSTİM öncülüğünde kurulmuştur. Başta Ankara olmak üzere Balıkesir, Bursa, İstanbul, İzmir, Kayseri, Kocaeli, Konya, Manisa, Mersin'den 270' in üzerinde üye firması ile e10000' yakın çalışan ve 50'nin üzerinde faaliyet kolunu bünyesinde bulundurmaktadır. Kara, hava ve deniz platformları için; Ar-Ge/ Tasarım, Yazılım, Kompozit, Elektronik, Elektromekanik, Kablo, Talaşlı İmalat, Sac Şekillendirme, Yüzey Geliştirme, Test/ Kalibrasyon, kaplama/boya, optik sistemler, hidrolik sistemler, makina/ekipman üretimi ve insansız sistemler ile birçok nihai ürün ve alt sistemlerin üretimi üyelerimizin kabiliyet ve yetkinlikleri arasındadır.

OSSA, İş birliği, güç birliği, ortaklaşa rekabet çerçevesinde; üye firmalarını rekabet güçlerini arttırmaya yönelik AR-GE, inovasyon, yeni pazarlar bulma, ihracat kanalları oluşturma; uluslararası işbirliğini geliştirme, rekabet avantajı sağlama, teknolojiye uyum sağlama (dijitalleşme), değer yaratma (katma değeri yüksek ürünler üretme), kurumsallık ve kalite sistemlerinde iyileştirmeler, ihtisaslaşma, yol haritası oluşturma, yerli ve milli üretim konularında teşvik ederek önemli bir sinerji oluşturmaktadır. KOBİ'ler özelinde stratejilerin oluşturulması; yurt içi ve yurt dışında rekabet avantajı sağlamak adına etkinlikler düzenlenmesi; heyet ziyaretleri organize edilmesi; yurt içi ve yurt dışı tanıtım; temsil ve pazarlama faaliyetleri; basın ve

organizing delegation visits, domestic and international promotion, representation and marketing activities, press and public relations, technology transfer and joint projects within the scope of university-industry cooperation.

INCREASING COMMUNICATION AND COOPERATION BETWEEN PROCUREMENT AUTHORITIES AND MEMBER COMPANIES

To increase cooperation and communication, OSSA brings SMEs within the scope of sharing information about their capabilities, suggestions and problems with many institutions such as Presidency of the Republic of Turkey, Presidency of Defence Industries, Ministry of National Defense, Ministry of Industry and Technology, Ministry of Trade, Ministry of Interior, Force Commands, General Directorate of Security, Gendarmerie General Command, MND General Directorate of Military Factories, MND General Directorate of Shipyards, Municipalities, General Directorate of State Airports Authority, DGCA, ASFAT A.Ş., Technoparks, Universities, TÜBİTAK, Ankara Development Agency, KOSGEB, State Supply Office, Military / Commercial Attachés and many contractor companies such as Aselsan, BMC, BMC Power, FNSS, Havelsan, Katmerciler, MKEK, Nurol Makina Otokar, Roketsan, Turkish Aerospace, TR Motor and Tübitak SAGE.

PROMOTION, REPRESENTATION & MARKETING ACTIVITIES ABROAD

Bronze Label certificate, recognized by the European Commission as the registration of cluster management excellence, and our cooperation protocols with sectoral clusters and institutions (Mexico - FEMIA, Russia - Aerospace Cluster of the Samara Region, Pakistan - Supreme TecnoCrafts, Malaysia - MAIA, France - Aerospace Valley) and within the scope of our memberships to European Aviation Cluster Partnership (EACP), European Clusters Cooperation Platform (ECCP) and collaboration with Enterprise Europe Network (EEN), OSSA

halkla ilişkiler; üniversite-sanayi iş birliği kapsamında teknoloji transferi ve ortak projeler gerçekleştirilmesi konularında faaliyetlerini sürdürmektedir.

TEDARİK MAKAMLARI ile ÜYELER ARASI İLETİŞİM VE İŞBİRLİĞİNİ ARTTIRMAK

OSSA, T.C. Cumhurbaşkanlığı Savunma Sanayii Başkanlığı, Millî Savunma Bakanlığı, Sanayi ve Teknoloji Bakanlığı, Ticaret Bakanlığı, Kuvvet Komutanlıkları, T.C İçişleri Bakanlığı Emniyet Genel Müdürlüğü, Jandarma Genel Komutanlığı, MSB Askeri Fabrikalar Genel Müdürlüğü, MSB Tersaneler Genel Müdürlüğü, Belediyeler, DHMİ, SHGM, ASFAT A.Ş., Teknoparklar, Üniversiteler, TÜBİTAK, Ankara Kalkınma Ajansı, KOSGEB, DMO, Askeri/Ticari Ataşelikler gibi birçok kurum ve Aselsan, BMC, BMC Power, FNSS, Havelsan, Katmerciler, MKEK, Nurol Makina Otokar, Roketsan, TUSAŞ, TR Motor, Tübitak SAGE gibi birçok değerli ana sanayii firmamızı KOBİ'lerimiz ile bir araya getirerek üyeler arasında işbirliğini ve iletişimi arttırmakta; üyelerin kabiliyetlerini, önerilerini ve sorunlarını yetkililere ileterek taraflar arasında bilgi akışını sağlamaktadır.

YURTDIŞI TANITIM, TEMSİL ve PAZARLAMA FAALİYETLERİ

Avrupa Komisyonu'nda küme yönetimi mükemmeliyetinin tescili olarak kabul edilen Bronz Label sertifikamız ve sektörel kümelenmeler ve kurumlar ile işbirliği protokollerimiz (Meksika - FEMIA, Rusya - Aerospace Cluster of the Samara Region, Pakistan - Supreme TecnoCrafts, Malezya - MAIA, Fransa - Aerospace Valley) ile Avrupa Havacılık Kümelenmesi - EACP, Avrupa İşletmeler Ağı - EEN, Avrupa Kümelenmeler İşbirliği Platformu - ECCP üyeliklerimiz kapsamında; yurtdışındaki muhtelif projeler ve talepler konusunda üyelerimize önemli bilgiler aktarılmaktadır.

ABD, Almanya, Birleşik Arap Emirlikleri, Brezilya, Fas, Fransa, İngiltere, Malezya, Meksika, Pakistan, Ukrayna gibi birçok ülkede onlarca fuar ve B2B

shares information with its members about various projects and demands abroad.

OSSA participates in many exhibitions and B2B organizations in various countries such as USA, Germany, United Arab Emirates, Brazil, Morocco, France, England, Malaysia, Mexico, Pakistan, and Ukraine, and organize meetings with the official delegations and factory visits.

With the support of Presidency of the Republic of Turkey Presidency of Defence Industries OSSA organize Industrial Cooperation Days in Defese & Aerospace (ICDDA) and bring SMEs together with contractor companies from nearly 60 countries such as AIRBUS, MINISTRY OF DEFENCE OF AZERBAIJAN, BAE SYSTEMS, UNITED ARAB EMIRATES ARMED FORCES, BOEING, BRAZILIAN AIR FORCES, CERN, DASSAULT SYSTEMES, IGSS KUWAIT, KAI, LEONARDO GROUP, QATAR ARMED FORCES, LOCKHEED MARTIN, MBDA, MEXICO FEMIA, NATO/NSPA, NAVANTIA, PAKISTAN AIR FORCE, PTC, ROLLS ROYCE, SIKORSKY, STELIA, UKROBORONPROM, THALES, THYSSENKRUPP to organize about 6000 B2B registered meetings in every 2 years.

INSTITUTIONALIZATION ACTIVITIES

OSSA supported to implement of ERP systems for 35 member companies and aviation standard certification (AS9100) for nearly 90 members by using government supports within the scope of the projects. Also training and consultancy requests from our members such as SEO, business intelligence, settling the tenders abroad, quality systems, risk management, intellectual and industrial property rights / patent organize by OSSA.

İbrahim YARSAN

OSSA Chairman of the Board

organizasyonlarına üyelerimiz ile birlikte katılım sağlanmakta önceden organize ettiğimiz resmi heyetler ile toplantılar ve fabrika ziyaretleri gerçekleştirilmektedir.

OSSA organizatörlüğünde T.C. Cumhurbaşkanlığı Savunma Sanayii Başkanlığı destekleri ile 2 yılda 1 düzenlenen, Ankara Savunma ve Havacılıkta Endüstriyel İşbirliği Günleri (ICDDA) etkinliklerimiz ile 60'a yakın ülkeden; AIRBUS, AZERBAIJAN SAVUNMA SANAYİİ BAKANLIĞI, BAE SYSTEMS, BİRLEŞİK ARAP EMİRLİKLERİ ASKERİ KUVVETLERİ, BOEING, BREZİLYA HAVA KUVVETLERİ, CERN, DASSAULT SYSTEMS, IGSS KUVEYT, KAI, LEONARDO GROUP, KATAR ASKERİ KUVVETLER, LOCKHEED MARTIN, MBDA, MEXICO FEMIA, NATO/NSPA, NAVANTIA, PAKISTAN HAVA KUVVETLERİ, PTC, ROLLS ROYCE, SIKORSKY, STELIA, UKROBORONPROM, THALES, THYSSENKRUPP gibi kurum ve firmaların satın alma/ tedarik zinciri yetkilileri; KOBİ'ler ve ana sanayi firmalarımız ile Ankara'da buluşmakta ve 6000'e yakın profesyonel kayıtlı ikili iş görüşmesi gerçekleştirilmektedir.

KURUMSALLAŞMA FAALİYETLERİ

OSSA, 35 üye firmasının ERP sistemlerinin kurulmasına; 90'a yakın üyesinin Havacılık standardı AS9100 sertifikasyonu almasına projeler kapsamında devlet desteklerini kullanarak katkı sağlanmıştır. SEO, Ticari İstihbarat, yurt dışı ihalelerin takibi ve istihbaratı, kalite sistemleri, risk yönetimi, fikri ve sınai haklar/ patent süreçleri gibi üyelerimizden gelen eğitim ve danışmanlık talepleri de OSSA tarafından karşılanmaktadır.

İbrahim YARSAN

OSSA Yönetim Kurulu Başkanı



OSSA

*OSTİM DEFENSE AND AVIATION
CLUSTER*

OSSA



**CLUSTER
COMPANIES**

KÜME
FİRMALARI

2G HAVACILIK ELEKTRONİK SAN. VE TİC. A.Ş.

Land, Naval, Air Platforms

PHONE

+90 (312) 256 57 84

FAX

+90 (312) 250 00 41

WEB

www.2gelektronik.com

EMAIL

info@2gelektronik.com

ADDRESS

Batı Sitesi Mahallesi, Gersan Sanayi Sitesi,
2306 Sokak No:50, 06370 Yenimahalle/
Ankara

Details on Activity Field / Capabilities
R&D, PCB Design, Electromechanical Assembly,
Cabling

Products & Services

Antennas, vehicle command module, battery
blocks, head sets, GNSS module, cabling and
printed circuit board, helmets, micro-telephones,
RF systems, tactical antenna kits/ masts,
lightning protection panel

Company's Work Place

650 m² Indoor / 150 m² Outdoor

Sector Experience (Years)

10

Number of Employees

75

Certifications & Accreditations

AS9100 REV D., ISO 45001:2018, ISO
14001:2015, FACILITY SECURITY CLEARANCE
CERTIFICATE, PRODUCTION LICENSE,
MANUFACTURERS CERTIFICATE

Contractors

AŞELSAN, NUROL, FNSS, TURKISH ARMED
FORCES, GENERAL DIRECTORATE OF SECURITY,
TRT

Achievements & Export Countries

Indirect export to Ukraine (head sets) and Saudi
Arabia (GNSS module)

Çalışma Alanı Detayları/Kabiliyetler
AR-GE, PCB Tasarımı, Elektromekanik Montaj,
Kablaj

Ürünler/Hizmetler

Antenler, araç komuta modülü, batarya bloklar,
başlık takımları, GNSS modülü, kablaj ve baskı
devre kartı, kasklar, mikrotelefonlar, RF sistemler,
taktiksel anten kiti/mastlar, yıldırım koruma
paneli

Çalışma Alanı

650 m² kapalı alan ve 150 m² açık alan

Sektör Tecrübesi (Yıl)

10

Çalışan Sayısı

75

Sertifikalar, Akreditasyonlar

AS9100 REV D., ISO 45001:2018, ISO
14001:2015, TESIS GÜVENLİK BELGESİ, ÜRETİM
İZİN BELGESİ, İMALATÇI BELGESİ

Çalışılan Firmalar

AŞELSAN, NUROL, FNSS, TSK, EMNİYET GENEL
MÜDÜRLÜĞÜ, TRT

Elde Ettiği Başarılar & İhracat Yapılan Ülkeler

Dolaylı olarak Ukrayna (başlık takımları) ve Suudi
Arabistan (GNSS modülü)





2N CAM TEKNOLOJİLERİ VE YAPI SİSTEMLERİ SAN.TİC.LTD.ŞTİ.

Defense Industry

PHONE

+90(312) 278 77 40

FAX

+90 (312) 278 77 29

WEB

www.2n-cam.com

EMAIL

info@2n-cam.com

ADDRESS

Uğur Mumcu mah. Atısan Sanayi Sitesi
1568.Cadde No:64 Ostim-
Yenimahalle/ANKARA

Details on Activity Field / Capabilities

Bulletproof glasses, bulletproof doors and windows systems, bulletproof security cabinets, anti-blast glasses, building armours, on-wall visors and armored vehicle glass, steel and composite panels

Products & Services

Production and assembly of bulletproof guardrooms, building armor, and bulletproof and bomb-resistant materials for various purposes

Company's Work Place

3.000 m² Indoor / 2000 m² Outdoor

Sector Experience (Years)

17

Number of Employees

28

Certifications & Accreditations

NATO FACILITY SECURITY CLEARANCE
CERTIFICATE, ISO 9001-2015, ISO 14001-2015,
OHSAS 18000-2007

Achievements & Export Countries

Russia, Turkmenistan, Kazakhstan, Afghanistan, England, Chad, Somalia, Bolivia, Libya, Iraq, Djibouti, Sudan, Niger, Nigeria, Congo, Spain, Uganda, Ethiopia, Azerbaijan, Cameroon, Ghana, Pakistan, Oman, Saudi Arabia, Ukraine, South Africa, Republic of Cote Divoire

Çalışma Alanı Detayları/Kabiliyetler
Kurşun geçirmez camlar, kurşun geçirmez kapı ve pencere sistemleri, kurşun geçirmez güvenlik kabinleri, anti blast camlar, bina zırhlamaları, duvar üstü siperlik ve zırhlı araç pencere çelik ve kompozit paneller

Ürünler/Hizmetler

Kurşun geçirmez nöbetçi kulübeleri , bina zırhlamaları, bombaya dayanımlı materyaller ve çeşitli amaçlara hizmet eden kurşun geçirmez ve bombaya dayanımlı materyallerin üretilmesi ve montajı

Çalışma Alanı

3.000 m² kapalı alan ve 2000 m² açık alan

Sektör Tecrübesi (Yıl)

17

Çalışan Sayısı

28

Sertifikalar, Akreditasyonlar

NATO TESİS GÜVENLİK BELGESİ, ISO 9001-2015,
ISO 14001-2015, OHSAS 18000-2007

Elde Ettiği Başarılar & İhracat Yapılan Ülkeler

Rusya, Türkmenistan, Kazakistan, Afganistan, İngiltere, Çad, Somali, Bolivya, Libya, Irak, Cibuti, Sudan, Nijer, Nijerya, Somali, Kongo, İspanya, Kongo, Uganda, Etyopya, Azerbaycan, Kamerun, Gana, Pakistan, Umman, Suudi Arabistan, Ukrayna, Güney Afrika, Fildişi





3EN ALÜMİNYUM PAZARLAMA İTHALAT İHRACAT SAN. VE TİC. LTD. ŞTİ.

Land, Naval, Space Systems, Machine
Manufacturing, Medical

PHONE

0312 385 29 56-577

FAX

0312 385 29 58

WEB

www.3enaluminyum.com.tr

EMAIL

info@3enaluminyum.com.tr,
salih@3enaluminyum.com.tr

ADDRESS

İVEDİK OSB. SERHAT MAH. 1473.
SOK. NO:3-5 YENİMAHALLE / ANKARA



Details on Activity Field / Capabilities

Land, naval, space systems, machine
manufacturing, medical

Products & Services

Alloy aluminum

Raw Materials

Aluminum processing

Company's Work Place

1000 m2

Sector Experience (Years)

9

Number of Employees

8

Certifications & Accreditations

ISO9001:2015

Contractors

AŞELSAN, ROKETSAN, TURKISH AEROSPACE,
TÜBİTAK

Çalışma Alanı Detayları/Kabiliyetler

Kara, deniz, uzay sistemleri, makina imalat,
medikal

Ürünler/Hizmetler

Alaşımli alüminyumlar

Ham Malzemeler

Alüminyum işleme

Çalışma Alanı

1000 m2

Sektör Tecrübesi (Yıl)

9

Çalışan Sayısı

8

Sertifikalar, Akreditasyonlar

ISO9001:2015

Çalışılan Firmalar

AŞELSAN, ROKETSAN, TUSAŞ,
TÜBİTAK

3EN

SAVUNMA VE HAVACILIK

3EN SAVUNMA VE HAVACILIK SİSTEMLERİ A.Ş.

Land, Naval, Space Systems,
Cabling, R&D

PHONE

+90 (312) 945 07 60

FAX

+90 (312) 387 12 53

WEB

www.3ensavunma.com.tr

EMAIL

info@3ensavunma.com.tr

ADDRESS

Şehit Osman Avcı mah.2652. Cad. No:5
Etimesgut / ANKARA

Details on Activity Field/Capabilities

Cabling design and manufacturing capability for all systems used in the Defense Industry

Products & Services

R&D Center Services, Cabling Design, Cabling Production, Cabling Integration to Systems, Electro-Mechanical Assembly, Mechanical Design, Cabling Tests

Raw Materials

Connectors, Cables

Company's Work Place

3000 m² Indoor

Sector Experience (Years)

12

Number of Employees

154

Certifications & Accreditations

AS9100 REV.D., ISO 9001:2015, ISO 14001:2015, ISO 45001:2018, , Republic Of Turkey Ministry Of Industry and Technology R&D Center Certificate, Republic Of Turkey Ministry Of National Defence General Directorate Of Military Factories Approved Supplier Certificate, ES 101-B (EYDEP)

Contractors

AŞELSAN, TURKISH AEROSPACE, ROKETSAN, TÜBİTAK SAGE, METEKSAN

Achievements & Export Countries

AŞELSAN Strategic Solution Partner, TOBB Fastest Growing 40th Company Award

Çalışma Alanı Detayları/Kabiliyetler
Savunma Sanayinde kullanılan tüm sistemler için kablaj tasarım ve imalat yeteneği

Ürünler/Hizmetler
ARGE Merkezi Hizmetleri, Kablaj Tasarımı, Kablaj Üretimi, Sistemlere Kablaj Entegrasyonu, Elektro Mekanik Montaj, Mekanik Tasarım, Elektro Mekanik Tasarım, Kablaj Testleri.

Ham Malzemeler

Konnektörler, Kablolar

Çalışma Alanı

3000 m² Kapalı Alan Üretim Tesisi

Sektör Tecrübesi (Yıl)

12

Çalışan Sayısı

154

Sertifikalar, Akreditasyonlar

AS9100 REV.D., ISO 9001:2015, ISO 14001 : 2015, ISO 45001 :2018, T.C Sanayi ve Teknoloji Bakanlığı AR-GE Merkezi Belgesi, Milli Savunma Bakanlığı Askeri Fabrikalar Genel Müdürlüğü Onaylı Tedarikçi Belgesi, ES 101-B (EYDEP)

Çalışılan Firmalar

AŞELSAN ,TUSAŞ , ROKETSAN, TÜBİTAK SAGE, METEKSAN

Elde Ettiği Başarılar & İhracat Yapılan Ülkeler

AŞELSAN Stratejik Ortaklık Belgesi, TOBB En Hızlı Büyüyen 40^{ıncı} firma ÖDÜLÜ



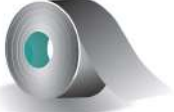

ACA METAL

HIZLI • KALİTELİ • GÜVENİLİR

ACA METAL SANAYİ VE TİCARET LTD. ŞTİ.

PHONE

+90 (312) 815 13 13

FAX

+90 (312) 815 13 19

WEB

www.acametal.com.tr

EMAIL

merve@acametal.com.tr

ADDRESS

Keresteciler Sanayi Sitesi Adnan Menderes
Bulvarı No:17 Saray-Kahramankazan /ANKARA
Şube: Teknokent Bulvarı No:10, 06909
Maliköy Başkent Osb/Sincan



Details on Activity Field / Capabilities
Slicing, cutting, pvc coating, scotch brite, grinding

Products & Services

Stainless steel, aluminum, brass, copper, bronze, titanium, industrial plastics, spring steel tape, silver welding wire and powder, zamak ingot - aluminum pure and alloy ingot, zinc ingot and sheet - tin rod and ingot, lead rod - ingot and sheet, bismuth - manganese - nickel - cadmium, magnesium - antimony

Stainless Steel, Aluminium, Brass Copper, Bronze, Titanium and Industrial Plastics

Company's Work Place

11.000 m² Indoor 4.000m² Outdoor

Sector Experience (Years)

45

Number of Employees

25

Certifications & Accreditations

ISO 9001:2015, AS 9120 Rev D., ISO 14001

Çalışma Alanı Detayları/Kabiliyetler
Dilme, boy kesme, pvc kaplama, scotch brite, taşlama

Ürünler/Hizmetler

Paslanmaz çelik, alüminyum, pirinç, bakır, bronz, titanyum, sanayi plastikleri, yaylık çelik bant sulusuz, gümüş kaynak teli ve tozu, zamak külçe - alüminyum saf ve alaşımlı külçe, çinko külçe ve levha - kalay çubuk ve külçe, kurşun çubuk - külçe ve levha, bizmut - mangan - nikel - kadmiyum, magnezyum-antimuan

Paslanmaz Çelik, Alüminyum, Pirinç, Bakır, Bronz, Titanyum ve Endüstriyel Plastik

Çalışma Alanı

11.000 m² kapalı alan 4.000 m² açık alan

Sektör Tecrübesi (Yıl)

45

Çalışan Sayısı

25

Sertifikalar, Akreditasyonlar

ISO 9001:2015, AS 9120 Rev D., ISO 14001



ADER SAVUNMA

**ADER SAVUNMA SAN. VE TİC.
A.Ş.**

Defense and Aviation Systems

PHONE

+90 (312) 502 06 00

FAX

+90 (312) 502 06 03

WEB

www.adersavunma.com.tr

EMAIL

sarp.keskin@adersavunma.com.tr
info@adersavunma.com.tr

ADDRESS

Anadolü Organize Sanayi Bölgesi 4. Cadde
No.4 Malıköy Sincan/ANKARA

Details on Activity Field / Capabilities
Surface treatment technologies

Products & Services

Chemical conversion coating, anodized coating, zinc coating, cadmium coating, phosphate coating, electroless nickel coating, silver coating, chemical blackening, stainless passivation, zinc-nickel coating, wet paint, powder coating, thermoplastic coating, solid film lubricant, ceramic based coating, adhesive and filling material applications

Company's Work Place

7.600 m² Indoor and 4000 m² Outdoor

Sector Experience (Years)

8

Number of Employees

92

Certifications & Accreditations

AS9100 REV D., ISO 9001:2015, ISO 14001, OHSAS 18001

Contractors

ASELSAN, ROKETSAN, FNSS, NUROL, TURKISH
TECHNIC, BMC, OTOKAR

Çalışma Alanı Detayları/Kabiliyetler
Yüzey İşlem Teknolojileri

Ürünler/Hizmetler

Kimyasal dönüşüm kaplama, eloksal kaplama, çinko kaplama, kadmiyum kaplama, fosfat kaplamalar, akımsız nikel kaplama, gümüş kaplama, kimyasal karartma, paslanmaz pasivasyon, çinko nikel kaplama, yağ boya, toz boya, termoplastik kaplama, katı film yağlayıcı, seramik esaslı kaplama, yapıştırıcı ve dolgu malzemesi uygulamaları

Çalışma Alanı

7.600 m² kapalı alan ve 4000 m² açık alan

Sektör Tecrübesi (Yıl)

8

Çalışan Sayısı

92

Sertifikalar, Akreditasyonlar

AS9100 REV D., ISO 9001:2015, ISO 14001, OHSAS 18001

Çalışılan Firmalar

ASELSAN, ROKETSAN, FNSS, NUROL, TURKISH
TECHNIC, BMC, OTOKAR





ADMATECH MÜHENDİSLİK MAKİNA SANAYİ VE TİC. ŞTİ.

Land, Air, Naval Defense Systems

PHONE

+90 (312) 394 51 54

WEB

www.admatech.com.tr

EMAIL

info@admatech.com.tr

ADDRESS

Ostim O.S.B. 1213 cd. No: 4/C Yenimahalle /
ANKARA

Details on Activity Field / Capabilities

In electromechanical system designs, our company carries out automation and software activities after design. according to customer requests and feedbacks, the desired changes are made rapidly in both design and automation system. the technical drawings of the system designed at the end of the design process are generated, and if it is a system that requires assembly, the assembly scheme is also generated.

Products & Services

Custom project design and production is made according to customer requests.

Company's Work Place

500 m²

Sector Experience (Years)

5

Number of Employees

15

Certifications & Accreditations

ISO 9001:2015, ISO 14001:2015, OHSAS
18001:2007

Contractors

ROKETSAN

Çalışma Alanı Detayları/Kabiliyetler

Elektromekanik sistem tasarımlarında, firmamız tasarım sonrasında otomasyon ve yazılım faaliyetlerini gerçekleştirmektedir. Müşteri isteklerine ve geri dönüşlerine göre, gerek tasarımda gerekse otomasyon sisteminde istenilen değişiklikler süratle yapılmaktadır. Tasarım süreci sonunda tasarlanan sistemin teknik resimleri çıkarılmakta, eğer montaj gerektiren bir sistem ise montaj şeması da çıkarılmaktadır.

Ürünler/Hizmetler

Müşteri isteklerine göre özel proje tasarımı ve imalatı yapılmaktadır.

Çalışma Alanı

500 m²

Sektör Tecrübesi (Yıl)

5

Çalışan Sayısı

15

Sertifikalar, Akreditasyonlar

ISO 9001:2015, ISO 14001:2015, OHSAS
18001:2007

Çalışılan Firmalar

ROKETSAN

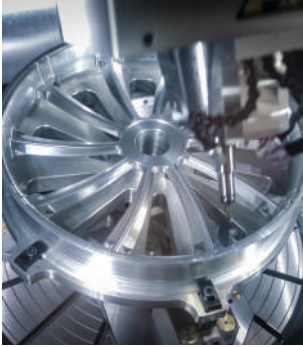



AFS HASSAS DÖKÜM SANAYİ TİCARET LTD. ŞTİ.

Automotive, Machinery, Defense Industry
(Land, Naval, Air Platforms), Medical,
Weapon, Industrial Kitchen, Pump & Valve,
Textile, Agriculture and Construction
Equipment

PHONE

+90 (216) 504 01 40

FAX

+90 (216) 504 01 42

WEB

www.afshassasdokum.com

EMAIL

bulent@afshassasdokum.com,
zeynep@afshassasdokum.com

ADDRESS

İstanbul Deri Organize Sanayi Bölgesi
Kazlıçeşme Caddesi No.49 R3 Özel Parsel
Tuzla / İstanbul

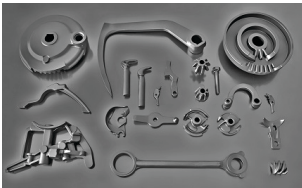

Details on Activity Field / Capabilities

Our company, which provides services to defense industry, aviation, automotive, machinery, agriculture, industrial kitchen, valve, medical and other sectors, continues its activities at European standards in its fully equipped laboratory with its experienced technical staff. It has the capacity to produce cast parts from 1 gram to 50 kg and in various sizes and to produce 60.000 kg of casting per month.

Products & Services

Precision casting

Raw Materials

Casting work is carried in our induction melting and resistance furnaces using steel, stainless steel, aluminum, copper, bronze, super alloys and specially requested alloys.

Company's Work Place

2.000 m² Indoor and 4.000 m² Outdoor

Sector Experience (Years)

8

Number of Employees

46

Certifications & Accreditations

ISO 9001:2015

Contractors

TSI SEATS, MKEK, ROKETSAN, ASSAN HANIL A.Ş.

Achievements & Export Countries

We supply seat parts of the aircraft to TSI seats inc to be exported to BOEING and AIRBUS.

Çalışma Alanı Detayları/Kabiliyetler

Şavınma Sanayi, Havacılık, Otomotiv, Makine, Tarım, Endüstriyel Mutfak, Vana, Medikal ve diğer sektörler hizmet veren firmamız tecrübeli teknik kadrosu ile donanımlı laboratuvarımızda Avrupa standartlarına bağlı kalarak çalışmalarını sürdürmektedir. 1 gramdan 50 kg'a kadar ağırlıkta ve muhtelif ebatlarda döküm parça üretimi ile Aylık 60.000 kg döküm yapabileme kapasitesine sahiptir.

Ürünler/Hizmetler

Hassas Döküm

Ham Malzemeler

Çelik, Paslanmaz Çelik, Alüminyum, Bakır, Bronz, Süper Alaşımlar ve Özel isteğe bağlı alaşımlar kullanılarak, indüksiyon ergitme ve rezistanslı ocaklarımızda döküm kontrollü olarak yapılmaktadır.

Çalışma Alanı

2.000 m² kapalı alan ve 4.000 m² açık alan

Sektör Tecrübesi (Yıl)

8

Çalışan Sayısı

46

Sertifikalar, Akreditasyonlar

ISO 9001:2015

Çalışılan Firmalar

TSI SEATS, MKEK, ROKETSAN, ASSAN HANIL A.Ş.

Elde Ettiği Başarılar & İhracat Yapılan Ülkeler

BOEING ve AIRBUS firmasına ihraç edilen uçakların koltuk parçalarını TSI Seats Inc./Uçak Koltuk Üretimi San. ve Tic. A.Ş. firmasına tedarik ediyoruz.



AKALIN ISIL İŞLEM ÇELİK SANAYİ VE TİCARET LTD. ŞTİ.

Defense Industry, Automotive, Agriculture and Machinery, Mine, Machine Molding, Medical

PHONE

+90 (312) 385 38 75

+90 (312) 385 51 68

FAX

+90 (312) 354 33 38

WEB

www.akalinisilism.com.tr

EMAIL

info@akalinisilism.com.tr

ADDRESS

Cevat Dündar Caddesi No: 28/30 - 38/40
06370 Ostim / Ankara

Details on Activity Field / Capabilities Heat treatment processes

Products & Services

Cementation and reclamation heat treatments in controlled atmosphere furnaces with cameras, cold work tool steels in ipesen and degussa brand vacuum furnaces, high speed steels, plastic mold steels, stainless steels heat treatments and work steels sales, vacuum heat treatment, oxidation and carburizing process, nitration, nitrogen impregnation, normalized annealing, stress relieving and soft annealing, tempering furnaces, blackening, spring steel, steel casting, ductile heat treatment, aluminum aging, copper softening, sandblasting and consultancy services

Raw Materials

Heat treatment processes of all kinds of steel and cast iron

Company's Work Place

1600 m² Indoor

Sector Experience (Years)

22

Number of Employees

32

Certifications & Accreditations

ISO 9001:2015

Contractors

TÜRK TRAKTÖR, ROKETSAN, FNSS, ASELSAN AND TURKISH AEROSPACE

Achievements & Export Countries

Since we are not a manufacturer company, we do not carry out export activities, but we are the supplier that can provide heating treatment process procedure approval to many companies performing exports.

Çalışma Alanı Detayları/Kabiliyetler Isıl İşlem Prosesleri

Ürünler/Hizmetler

Kameralı ve kuyu tipi gaz atmosfer kontrollü fırınlarımızda sementasyon ve ıslah ısı işlemleri, İpsen ve Degussa Marka vakum fırınlarımızda soğuk iş takım çelikleri, hava çelikleri, plastik kalıp çelikleri, paslanmaz çelikleri ısı işlemleri ve takım çelikleri satışları, vakum ısı işlemi, oksidasyon ve karbürleme işlemi nitrasyon azot emdirme yüzey sertliği, normalize tavlama, gerilim giderme ve yumuşatma tavlama, temperleme fırınları, sıyahlaştırma yay çeligi, çelik döküm, sfero ısı işlemleri alüminyum yaşlandırma, bakır yumuşatması kuyu tipi tuz ocaklarımızda sementasyon ve ıslah ısı işlemleri, kumlama ve danışmanlık hizmetleri verilmektedir.

Ham Malzemeler

Her türlü çelik ve dökme demirlerin ısı işlem prosesleri

Çalışma Alanı

1600 m² kapalı alan

Sektör Tecrübesi (Yıl)

22

Çalışan Sayısı

32

Sertifikalar, Akreditasyonlar

ISO 9001/2015

Çalışılan Firmalar

TÜRK TRAKTÖR, ROKETSAN, FNSS, ASELSAN ve TUSAŞ

Elde Ettiği Başarılar & İhracat

Yapılan Ülkeler

Üretici firma olmadığımız için ihracat yapmıyoruz ancak ihracat yapan bir çok firmanın ısı işlem prosedür onayını verebilen tedarikçiyiz.





AKKAR SİLAH SANAYİ TİC. LTD.

Land, Naval, Air, Space Systems

PHONE

+90 (216) 394 43 64

FAX

+90 (216) 394 43 73

WEB

www.akkar.com.tr

EMAIL

akkar@akkarsilah.com

ADDRESS

Orhanlı Mah. Anıt Sokak No:21 Tuzla/İSTANBUL

Details on Activity Field / Capabilities
Weapons, weapon systems, civil defense, military defense, aviation, hunting, sports

Products & Services
Machining, heat treatment, coating, brazing, assembly, mold, design, laboratory services

Raw Materials
Iron-based materials, non-ferrous metals and alloys, polymers

Company's Work Place
5.100 m² Indoor and 5.500 m² Outdoor

Sector Experience (Years)
37

Number of Employees
148

Certifications & Accreditations
AS9100 REV D., ISO 9001:2015, FACILITY SECURITY CLEARANCE CERTIFICATE

Contractors
ROKETSAN, TEI, TÜBİTAK BİLGEM, MILITARY FACTORIES

Achievements & Export Countries
In 1992, it realized its first pump action shotgun manufacturing shotgun in Turkey. In 1995, it produced the first gas semi-automatic rifle. In 2012, it successfully designed and started manufacturing triple-barrel rifles, which was the first in the world in its configuration. In 2016, at the sectoral performance evaluation platform organized by Kocaeli Chamber of Industry, it received an award in the metal industry sector SME category. In 2016, it received an award at Şahabettin Bilgisu environment awards. In 2017, it received the sme grand prize at the sectoral performance evaluation platform organized by Kocaeli Chamber of Industry. In 2017, it was ranked 8th in the innovation resources category in Innovalig 2017 and received outstanding achievement award. In 2018, the R&D Center was approved by the Ministry. Direct export: USA, Canada, France, Bangladesh, Germany, Poland, Ukraine, Norway, Belgium, Bosnia and Herzegovina, Italy, Spain, Australia, Chile, New Zealand, Argentina, Brazil, Austria, Denmark, Switzerland, Georgia, Lebanon, South Africa, Thailand, Malta, Pakistan, Egypt, Iran, Peru, Guetamala, Czechia, Slovakia, Slovenia, Philippines, Uzbekistan, Russia, Sudan, Zambia.

Çalışma Alanı Detayları/Kabiliyetler
Silah, silah sistemleri, sivil savunma, askeri savunma, havacılık, avcılık, spor

Ürünler/Hizmetler
Talaşlı imalat, ısıl işlem, kaplama, brazing, montaj, kalıp, tasarım, laboratuvar hizmetleri

Ham Malzemeler
Demir esaslı malzemeler, demir dışı metal ve alaşımları, polimerler

Çalışma Alanı
5.100 m² kapalı alan ve 5.500 m² açık alan

Sektör Tecrübesi (Yıl)
37

Çalışan Sayısı
148

Sertifikalar, Akreditasyonlar
AS9100 REV D., ISO 9001:2015, TESİS GÜVENLİK BELGESİ

Çalışılan Firmalar
ROKETSAN, TEI, TÜBİTAK BİLGEM, ASKERİ FABRİKALAR

Elde Ettiği Başarılar & İhracat Yapılan Ülkeler

1992 yılında, Türkiye'de ilk pompalı av tüfeği imalatını gerçekleştirmiştir. 1995 yılında, ilk gaz sistemli yan otomatik tüfek imalatını gerçekleştirmiştir. 2012 yılında, Kendi konfigürasyonunda dünyada ilk olan üçlü kırma tüfeklerin tasarımını başarıyla yapmış ve imalatına başlamıştır. 2016 yılında, Kocaeli Sanayi Odasının düzenlenmiş olduğu Sektörel Performans Değerlendirmesi platformunda, Metal Sanayi Sektörü, Kobi kategorisinde ödül kazanılmıştır. 2016 yılında, Şahabettin Bilgisu Çevre Ödüllerinde, ödül kazanılmıştır. 2017 yılında, Kocaeli Sanayi Odasının düzenlenmiş olduğu Sektörel Performans Değerlendirmesi platformunda, Kobi Büyük Ödülü kazanılmıştır. 2017 yılında, Inovalig 2017 organizasyonunda, İnovasyon Kaynakları Kategorisinde 8.lik ile üstün başan ödülü kazanılmıştır. 2018 yılında, Arge Merkezi, Bakanlık tarafından onaylanmıştır. Doğrudan ihracat gerçekleştirilen ülkeler, ABD, Kanada, Fransa, Bangladeş, Almanya, Polonya, Ukrayna, Norveç, Belçika, Bosna Hersek, İtalya, İspanya, Avustralya, Şili, Yeni Zelanda, Arjantin, Brezilya, Avusturya, Danimarka, İsviçre, Gürcistan, Lübnan, Güney Afrika Cumhuriyeti, Tayland, Malta, Pakistan, Mısır, İran, Peru, Guetamala, Çekya, Slovakya, Slovenya, Filipinler, Özbekistan, Rusya, Sudan, Zambiya.



**AKMOT ELEKTRİK ELEKTRONİK
BİLİŞİM LTD. ŞTİ.**

Land, Naval, Air, Space Systems

PHONE

+90 (312) 397 11 38

FAX

+90 (312) 397 11 39

WEB

www.akmot.com

EMAIL

info@akmot.com

ADDRESS

187. Cad. Türeli Gross Hali İşyerleri Sit.
54/114 Macunköy Yenimahalle/Ankara



Details on Activity Field / Capabilities
Electric motor production

Products & Services
Motor production

Company's Work Place
8.000 m² Indoor and 600 m² Outdoor

Sector Experience (Years)
9

Number of Employees
237

Certifications & Accreditations
ISO 9001:2015, AS9100 REV D., ISO 14001

Contractors
ASELSAN, ROKETSAN

Achievements & Export Countries
Germany, France, Algeria, Lebanon, China, Spain,
Australia, Kazakhstan, Uzbekistan, Kyrgyzstan,
Poland, Russia

Çalışma Alanı Detayları/Kabiliyetler
Elektrik Motor Üretimi

Ürünler/Hizmetler
Motor İmalatı

Çalışma Alanı
8.000 m² kapalı alan ve 600 m² açık alan

Sektör Tecrübesi (Yıl)
9

Çalışan Sayısı
237

Sertifikalar, Akreditasyonlar
ISO 9001:2015, AS9100 REV D, ISO 14001

Çalışılan Firmalar
ASELSAN, ROKETSAN

Elde Ettiği Başarılar & İhracat Yapılan Ülkeler

Almanya, Fransa, Cezayir, Lübnan, Çin, İspanya,
Avustralya, Kazakistan, Özbekistan, Kırgızistan,
Polonya, Rusya



**AKSA MOTORLU ARAÇLAR LTD.
ŞTİ.**

Wheeled Land Vehicles

PHONE

+90 (312) 341 00 75

FAX

+90 (312) 341 70 10

WEB

www.aksarunflat.com.tr

EMAIL

fmg@aksarunflat.com.tr

ADDRESS

Ahi Evran Mah. 243. cadde No:14 Sincan/
Ankara

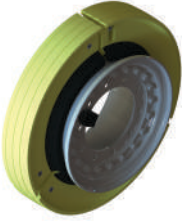

Details on Activity Field / Capabilities
Runflat production

Products & Services
Runflat production, wheel and tire supply as per the customer requirements, installation

Company's Work Place
6400 m2

Sector Experience (Years)
23

Number of Employees
30

Certifications & Accreditations
ISO 9001, ISO 14001, ISO 18001

Contractors
BMC, FNSS, KATMERCİLER, BEST GRUP, NUROL MAKİNA, VOLKAN İTFAİYE, OTOKAR

Achievements & Export Countries
Export to Europe, Asia and Africa

Çalışma Alanı Detayları/Kabiliyetler
RunFlat Üretimi

Ürünler/Hizmetler
Runflat Üretimi, Müşteri İsterleri Doğrultusunda Uygun Jant ve Lastik Tedariği, Montaj

Çalışma Alanı
6400 m2

Sektör Tecrübesi (Yıl)
23

Çalışan Sayısı
30

Sertifikalar, Akreditasyonlar
ISO 9001, ISO 14001, ISO 18001

Çalışılan Firmalar
BMC, FNSS, KATMERCİLER, BEST GRUP, NUROL MAKİNA, VOLKAN İTFAİYE, OTOKAR

Elde Ettiği Başarılar & İhracat Yapılan Ülkeler
Avrupa, Asya ve Afrika Kıtaları



ALCHEMY SMART Bilgi Teknolojileri San. ve Tic. Ltd. Şti.

Radio Management System, Messaging,
Audio-Video Conference, Identity &
Credential Management System

PHONE

+90 (312) 433 43 16

WEB

www.alchemy.com.tr

EMAIL

info@alchemy.com.tr

ADDRESS

Mustafa Kemal Mah. Dumlupınar Bul. No:280/
G-1228 ODTÜ BiM Çankaya/ANKARA



Details on Activity Field/Capabilities
Air, Land, Naval Forces Communication and
Radio Management System

Products & Services
Zero Trust Network Access (ZTNA - SDT), Secure
Messaging System; Smart City, Smart Building,
Smart Office Systems. Closed Circuit Notification
System, End-to-end Prototyping (Electronics,
Embedded Software, Software, Electronic Card
Design and Housing Design&Production), Testing
Labs (Automation software of the test units such
as Aging, Freeze-Thaw etc), Factory Automation
(Industry 4.0),

Raw Materials
PA12-3D Print, Baby Injection Micro Plastic
Injection, 5+1 CNC, 3+1 CNC, Silicone Molding,
Precise Sample Scanning

Company's Work Place
1.375 m² Indoor

Sector Experience (Years)
3

Number of Employees
18

Contractors
BITES, BOSCH, BMC, SINBO, VOLKAN İTFAİYE,
ASELSAN

Achievements & Export Countries
Macedonia - Prolysis Device Control Unit (Indirect
Export - DISA Technology A.S.)
England - Payment Systems Software (Direct
Export)
Germany - Taxi Driver Training System,
Messaging and Push-to-Talk Software System
(Direct Export)

Çalışma Alanı Detayları/Kabiliyetler
Hava Kara Deniz Kuvvetleri Haberleşme ve
Telsiz Yönetim Sistemi

Ürünler/Hizmetler
Zero Trust Network Access (ZTNA - SDT),
Güvenli Mesajlaşma Sistemi, Akıllı Şehir, Akıllı
Bina, Akıllı Ofis Sistemleri, Kapalı Devre
Çalışabilir Bildirim Sistemi, Uçtan Uca
Prototipleme (Elektronik, Gömülü Yazılım,
Yazılım, Elektronik Kart ve Housing), Test
Laboratuvarları (Yaşlandırma, Donma-Çözünme
vb. gibi test ünitelerinin otomasyon yazılımı),
Fabrika Otomasyonu (Endüstri 4.0)

Ham Malzemeler
PA12-3D Print, Baby Injection Micro Plastic
Injection, 5+1 CNC, 3+1 CNC, Silikon Kalıplama,
Numune Hassas Tarama

Çalışma Alanı
1.375 m² kapalı alan

Sektör Tecrübesi (Yıl)
3

Çalışan Sayısı
18

Çalışılan Firmalar
BITES, BOSCH, BMC, SINBO, VOLKAN İTFAİYE,
ASELSAN

**Elde Ettiği Başarılar & İhracat
Yapılan Ülkeler**
Makedonya - Proliz Cihazı Kontrol Ünitesi
(Dolaylı İhracat - DISA Teknoloji A.Ş.)
İngiltere - Ödeme Sistemleri Yazılımı (Direkt
İhracat)
Almanya - Taksi Sürücüsü Eğitim Sistemi,
Mesajlaşma ve Bas-Konuş Yazılım Sistemi
(Direkt İhracat)



ALFA-BETA MAKİNE İMALAT SAN. VE TİC.LTD.ŞTİ.

Mechanical Parts Manufacturing for
Defense and Aviation Industry

PHONE

+90 (312) 395 60 69

FAX

+90 (312) 395 80 75

WEB

www.alfabetamakine.com

EMAIL

umut.isleyici@alfabetamakine.com

ADDRESS

Özpetek Sanayi Sitesi, 1402 Sok.No:16
İvedik OSB Yenimahalle /ANKARA

Details on Activity Field / Capabilities

Mechanical production for civil and military aviation platforms, production and assembly of mechanical parts for land platforms

Products & Services

Machining, assembly, machine design

Company's Work Place

300 m² Indoor 200 m² Outdoor

Sector Experience (Years)

15

Number of Employees

15

Certifications & Accreditations

AS9100 REV D.

Contractors

TURKISH AEROSPACE, ASELSAN, AYESAŞ, US DoD

Achievements & Export Countries Our company was established in 2007 and received its first important manufacturing approval from the US Department of Defense (US DoD) in 2008 and since then has manufactured and delivered more than 250 NSN numbered parts for this customer. Manufactured parts for BOEING, AIRBUS, BOMBARDIER, AGUSTA WESTLAND, KAI, LOCKHEED MARTIN and supplied to TURKISH AEROSPACE.

Çalışma Alanı Detayları/Kabiliyetler Şivil ve Askeri Havacılık platformları için Mekanik Üretim. Kara Platformları mekanik aksam ve parçaların üretimi ve montajı

Ürünler/Hizmetler

Talaşlı imalat, montaj, makine tasarımı

Çalışma Alanı

300 m² kapalı 200 m² açık

Sektör Tecrübesi (Yıl)

15

Çalışan Sayısı

15

Sertifikalar, Akreditasyonlar

AS9100 REV D.

Çalışılan Firmalar

TUSAŞ, ASELSAN A.Ş., AYESAŞ, US DoD

Elde Ettiği Başarılar & İhracat Yapılan Ülkeler

Firmamız 2007 yılında kurulmuş olup ilk önemli imalat onayını 2008 yılında Amerika Savunma Bakanlığı'ndan (US DoD) almış ve o tarihten bu yana 250 den fazla NSN numaralı parçayı bu müşterisi için imal edip teslim etmiştir. BOEING, AIRBUS, BOMBARDIER, AGUSTA WESTLAND, KAI, LOCKHEED MARTIN projeleri için parçalar imal edilerek TUSAŞ firmasına tedarik edilmektedir.

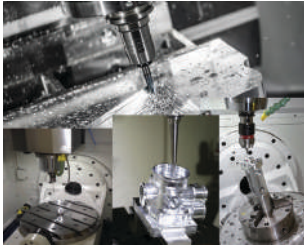

**ALKAN MAKİNA SAN. VE TİC.
LTD. ŞTİ.**

Defense and Aviation

PHONE

+90 (312) 354 26 93

FAX

+90 (312) 354 72 32

WEB

www.alkanmakina.com.tr

EMAIL

bilgi@alkanmakina.com.tr

ADDRESSTuran Çiğdem Cad. 1214. Sokak No:19
Ostim Yenimahalle/ANKARA**Details on Activity Field / Capabilities**

Machining, milling, turning, probing, CMM reports

Products & Services

Mechanical parts manufacturing by machining and cold forming method in defense and aviation industry

Company's Work Place1.000 m² Indoor**Sector Experience (Years)**

37

Number of Employees

17

Certifications & Accreditations

ISO 9001:2015, AS9100 REV D.

ContractorsROKETSAN, ASELSAN, MKEK FACTORIES,
TÜBİTAK-SAGE**Achievements & Export Countries**

Mechanical parts manufacturing by machining and cold forming method is carried out in the defense and aviation industry. also, product localization activities have been performed for ASELSAN and MKEK factories in various projects.

Çalışma Alanı Detayları/Kabiliyetler
İşleme, frezeleme, tornalama, problama, CMM raporları**Ürünler/Hizmetler**

Savunma sanayi ve havacılıkta talaşlı imalat ve soğuk şekillendirme yöntemi ile mekanik parça üretimi

Çalışma Alanı1.000 m² kapalı alan**Sektör Tecrübesi (Yıl)**

37

Çalışan Sayısı

17

Sertifikalar, Akreditasyonlar

ISO 9001:2015, AS9100 REV D.

Çalışılan FirmalarROKETSAN, ASELSAN, MKEK FABRIKALARI,
TÜBİTAK-SAGE**Elde Ettiği Başarılar & İhracat Yapılan Ülkeler**

Savunma sanayi ve havacılıkta talaşlı imalat ve soğuk şekillendirme yöntemi ile mekanik parça üretimi yapılmaktadır. Ayrıca MKEK fabrikaları ve ASELSAN'a farklı projelerde ürün yerleştirmeleri yapılmıştır.



ALCAN TEKNOLOJİ ELEKTRONİK SAN.TİC.LTD.ŞTİ.

Land, Naval, Air Platforms

PHONE

+90 (312) 324 51 24

FAX

+90 (312) 324 59 70

WEB

www.alkanteknoloji.com

EMAIL

info@alkanteknoloji.com

ADDRESS

OSTİM OSB Mah. Cevat Dünder Cad.
Teknopark Turuncu Bina No:1/32 Yenimahalle
Ankara

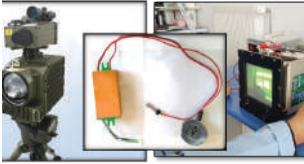

Details on Activity Field / Capabilities
Defense industry technologies import/export, engineering solutions, customer-specific design/production /R&D, supply of obsolete, critical spare parts and electronic components

Products & Services

Supply of Electronic, Electro-Mechanical and Electro-Optical Systems and critical subcomponents of these systems for Defense Industry Requirements. Engineering Solutions and System Production upon Customer Requests. Supply of Electronic Components and Spare Parts for Military Systems.

Company's Work Place

560 m² Indoor, 40 m² Outdoor

Sector Experience (Years)

7

Number of Employees

15

Certifications & Accreditations

NATO AND NATIONAL FACILITY SECURITY CLEARANCE CERTIFICATE, MINISTRY OF NATIONAL DEFENSE QUALIFIED SUPPLIER CERTIFICATE, ISO 9001-2015, ISO 14001-2015, OHSAS 18000-2007

Contractors

MINISTRY OF NATIONAL DEFENSE MILITARY FACTORIES, ASELSAN, TÜBİTAK SAGE, HAVELSAN

Achievements & Export Countries

Many products were developed under the Strategic Cooperation Agreement signed with the Ministry of National Defense.

Manufacturing the critical items required by ASELSAN within the scope of the domestic production activities.

Production of more than forty products, in local facilities, required by the Military Factories which are in use of the Army.

Thousands of obsolete, critical spare parts and electronic components that Army and defense industry companies had difficulties in obtaining were provided with our company's capabilities. Critical R&D projects have been completed in OSTİM Teknopark.

Exports were made to Taiwan, Israel, USA, Spain, Serbia, Pakistan, Chile and New Zealand.

Çalışma Alanı Detayları/Kabiliyetler
Savunma sanayi teknolojileri ithalat/ihracat, mühendislik çözümleri, müşteriye özel tasarım/ üretim/Ar-Ge, temini güç, üretimi sonlanmış (obsolete), kritik yedek parça ve elektronik bileşen tedarik

Ürünler/Hizmetler

Savunma Sanayi İhtiyaçlarına Yönelik Elektronik, Elektro-Mekanik ve Elektro-Optik Sistemler ile Bu Sistemlere Ait Kritik Malzemelerin Tedariki. Müşteri İhtiyacına Yönelik Mühendislik Çözümleri ve Sistem Üretimi. Elektronik Devre Elemanları Tedariki. Askeri Sistemler İçin Yedek Parça Tedariki.

Çalışma Alanı

560 m² kapalı, 40 m² açık alan

Sektör Tecrübesi (Yılı)

7

Çalışan Sayısı

15

Sertifikalar, Akreditasyonlar

NATO ve MİLLİ TEŞİS GÜVENLİK BELGESİ, MSB ONAYLI TEDARİKÇİ BELGESİ, ISO 9001-2015, ISO 14001-2015, OHSAS 18000-2007

Çalışılan Firmalar

MSB ASKERİ FABRİKALARI, ASELSAN, TÜBİTAK SAGE, HAVELSAN

Elde Ettği Başarılar & İhracat Yapılan Ülkeler

MSB ile imzalanan Stratejik İşbirliği Anlaşması çerçevesinde temininde güçlük çekilen yurtdışı menşeli birçok ürün millileştirildi.

ASELSAN'ın millileştirme hamlesi kapsamında ihtiyaç duyduğu kritik malzeme yerli imkanlarla üretildi.

Askeri Fabrikaların ihtiyaç duyduğu kırtan fazla ürün yerli imkanlarla üretilerek TSK'nın hizmetine sunuldu.

TSK'nın ve savunma sanayi firmamızın temininde güçlük çektiği binlerce üretimi sonlanmış (obsolete), kritik yedek parça ve elektronik bileşen firmamız yetenekleri ile temin edildi.

OSTİM Teknopark'ta kritik Ar-Ge projeleri tamamlandı.

Tayvan, Pakistan, İsrail, ABD, İspanya, Sırbistan, Şili ve Yeni Zelanda'ya ihracat yapıldı.



ALTAY YAZILIM SAVUNMA ENDÜSTRİYEL SANAYİ VE TİCARET A.Ş.

Software, Test, System and Simulator
Solutions for Air, Land, Naval Systems

PHONE

+90 (312) 425 25 06

FAX

+90 (312) 425 32 11

WEB

www.altay.com.tr

EMAIL

info@altay.com.tr

ADDRESS

Kızılırmak Caddesi No:2 Bakanlıklar 06680
Ankara TÜRKİYE

Details on Activity Field / Capabilities

Production management, business intelligence, artificial intelligence, command control systems, CBRN system and simulator solutions, tactical data link management software, AR, VR, automated software and test verification, enterprise resource planning, information management system software and integration, mine clearance activities

Products & Services

Supply of spare parts, after sales spare part and service support, electronic warfare solutions, command control solutions, mine detectors, fuses for ammunition and igniter auxiliary elements, sensor systems, simulators, aerospace-satellite solutions

Company's Work Place

6000 m² Indoor

Sector Experience (Years)

65

Number of Employees

120+

Certifications & Accreditations

CMMI-3, ISO 9001, ISO 27001, MINISTRY OF NATIONAL DEFENSE (MoND) PRODUCTION LICENSE, MoND FACILITY SECURITY CLEARANCE CERTIFICATE, NATO FACILITY SECURITY CLEARANCE CERTIFICATE, NATO AQAP 150, NATO AQAP 160, DO-178B, TRACE

Contractors

MINISTRY OF INTERIOR, MINISTRY OF NATIONAL DEFENSE, MINISTRY OF TRADE, TOBB, GENERAL DIRECTORATE OF SECURITY, NAVAL FORCES COMMAND, AIR FORCE COMMAND, ASELSAN, TURKISH AEROSPACE, ROKETSAN, HAVELSAN, ALTINAY, KONGSBERG, UNITED NATIONS

Achievements & Export Countries

Turkey's "first defense software export" made in 2004 with the Ministry of Defense permit no 001 was realized by ALTAY for the Norwegian Naval Forces. in the following period, software export to a total of 16 countries was realized. (Norway, USA, Spain, Italy, Finland, The Netherlands, Lithuania, Germany, Azerbaijan, Oman, South Korea, Malaysia, Philippines, Indonesia, Greece, Poland.)

Çalışma Alanı Detayları/Kabiliyetler

Üretim Yönetimi, İş Zekası, Yapay Zeka, Komuta Kontrol Sistemleri, KBRN Sistem ve Simülator Çözümleri, Taktik Data Link Yönetimi Yazılımları, AR, VR, Otomatik Yazılım ve Test Doğrulama, Kurumsal Kaynak Planlama, Bilgi Yönetim Sistemi Yazılımları ve Entegrasyonu, Mayın Temizleme Faaliyetleri

Ürünler/Hizmetler

YEDEK PARÇA TEDARİĞİ, SATIŞ SONRASI YEDEK PARÇA VE HİZMET DESTEĞİ, ELEKTRONİK HARP ÇÖZÜMLERİ, KOMUTA KONTROL ÇÖZÜMLERİ, MAYIN DEDEKTÖRLERİ, MÜHİMMAT TAPALARI VE ATEŞLEYİCİ YARDIMCI ELEMANLARI, SENSÖR (ALGILAYICI) SİSTEMLERİ, SİMÜLATÖRLER, UZAY-UYDU ÇÖZÜMLERİ

Çalışma Alanı

6000 m² kapalı alan

Sektör Tecrübesi (Yıl)

65

Çalışan Sayısı

120+

Sertifikalar, Akreditasyonlar

CMMI-3, ISO 9001, ISO 27001, MSB ÜRETİM İZİNİ, MSB TEŞİS GÜVENLİK, NATO TEŞİS GÜVENLİK, NATO AQAP 150, NATO AQAP 160, DO-178B, TRACE

Çalışılan Firmalar

İÇİŞLERİ BAKANLIĞI, MİLLÎ SAVUNMA BAKANLIĞI, TİCARET BAKANLIĞI, TOBB, EMNİYET GENEL MÜDÜRLÜĞÜ, DENİZ KUVVETLERİ KOMUTANLIĞI, HAVA KUVVETLERİ KOMUTANLIĞI, ASELSAN, TUSAŞ, ROKETSAN, HAVELSAN, ALTINAY, KONGSBERG, BİRLEŞMİŞ MİLLETLER

Elde Ettiği Başarılar & İhracat Yapılan Ülkeler

Türkiyenin 2004 yılında yapılmış olan Millî Savunma Bakanlığı 001 nolu izni ile İlk Savunma Yazılım İhracatı ALTAY tarafından Norveç Deniz Kuvvetlerine yapılmıştır. Bundan sonraki süreçte toplam 16 ülke ülkeye yazılım ihracatı gerçekleştirilmiştir. (Norveç, ABD, İspanya, İtalya, Finlandiya, Hollanda, Litvanya, Almanya, Azerbaycan, Umman, Güney Kore, Malezya, Filipinler, Endonezya, Yunanistan, Polonya.)



altek

Metal San. ve Tic. A.Ş.

ALTEK METAL SAN VE TİC A.Ş.

Aviation and Defense Industry,
Shipbuilding Industry, Mold and Aluminum
Processing

PHONE

+90 (212) 306 60 00

FAX

+90 (212) 336 90 38

WEB

www.altekmatal.com

EMAIL

meftun.hiraca@altek.com.tr,
candan.karabagli@altek.com.tr,
sinan.arican@altek.com.tr,
volkan.erciyas@altek.com.tr,
haldun.emanetoglu@altek.com.tr

ADDRESS

Büyükdere Cad. No:122 A Blok 2. Kat
34394 Esentepe - İstanbul



Details on Activity Field / Capabilities

Air defense systems, aircraft seat, yachting,
machining, plastic mold injection

Products & Services

Full plate, cut plate, profile, machining

Raw Materials

Aluminum

Company's Work Place

13.400 m² Indoor and 2000 m² Outdoor

Sector Experience (Years)

34

Number of Employees

85

Certifications & Accreditations

ISO 9001:2015, AS 9120, AS9100 REV D. (IN
PROGRESS)

Contractors

ASELSAN, TURKISH AEROSPACE, ALP AVIATION

Achievements & Export Countries

Direct export: Germany, Spain, UK, The
Netherlands, Czech Republic, Italy, Hungary and
Switzerland. Aluminum materials are supplied to
TURKISH AEROSPACE and its subcontractors,
KALE AERO, ALP AVIATION, ASELSAN,
ROKETSAN and FNSS.

Çalışma Alanı Detayları/Kabiliyetler

Hava Savunma Sistemleri, Uçak Koltuğu, Yatçılık,
Talaşlı İmalat, Plastik Kalıp Enjeksiyon

Ürünler/Hizmetler

Tam Plaka, Kesilmiş Plaka, Profil, Talaşlı İmalat

Ham Malzemeler

Alüminyum

Çalışma Alanı

13.400 m² kapalı alan ve 2000 m² açık alan

Sektör Tecrübesi (Yıl)

34

Çalışan Sayısı

85

Sertifikalar, Akreditasyonlar

ISO 9001:2015, AS 9120, AS9100 REV D (SÜREÇ
DEVAM ETMEKTEDİR)

Çalışılan Firmalar

ASELSAN, TUSAŞ, ALP HAVACILIK

Elde Ettiği Başarılar & İhracat

Yapılan Ülkeler:
Almanya, İspanya, İngiltere, Hollanda, Çekya,
İtalya, Macaristan, İsviçre doğrudan ihraç edilen
ülkelerdir. TUSAŞ ve alt yüklenicilerine, Kale
Havacılık, Alp Havacılık, ASELSAN, ROKETSAN
ve FNSS'e Alüminyum malzeme tedarigi
gerçekleştirilmektedir.

ANDAR

Elektromekanik Sistemler

ANDAR ELEKTROMEKANİK SİSTEMLER

Defense and Aviation Industry

PHONE

+90 (312) 385 04 50

FAX

+90 (312) 385 04 51

WEB

www.andar.com.tr

EMAIL

bilgi@andar.com.tr

ADDRESS

ODTÜ Teknokent İkizler Blok 35/2 ODTÜ-
Ankara

Details on Activity Field / Capabilities
Servo actuators, pan tilt systems for manned and unmanned aerial vehicles and guidance systems

Products & Services

Servo actuators, servo motors, motor drives

Company's Work Place

800 m²

Sector Experience (Years)

9

Number of Employees

45

Certifications & Accreditations

AS9100

Contractors

ASELSAN, ROKETSAN, TURKISH AEROSPACE,
VESTEL SAVUNMA

Achievements & Export Countries

250,000 hours of successful flight in UAV systems

Çalışma Alanı Detayları/Kabiliyetler
İnsanlı ve insansız hava araçları, güdüm sistemleri için servo eyleyiciler, pan tilt sistemleri

Ürünler/Hizmetler

Servo eyleyiciler, servo motorlar, motor sürücüler

Çalışma Alanı

800 m²

Sektör Tecrübesi (Yıl)

9

Çalışan Sayısı

45

Sertifikalar, Akreditasyonlar

AS9100

Çalışılan Firmalar

AŞELŞAN, ROKETSAN, TUSAŞ, VESTEL SAVUNMA

Elde Ettiği Başarılar & İhracat Yapılan Ülkeler

İHA sistemlerinde 250.000 saat başarılı uçuş.





ANİŞMAK LTD ŞTİ.

Land Platforms

PHONE

+90 (312) 503 03 03

FAX

+90 (312) 503 03 05

WEB

www.anismak.com

EMAIL

dtuncay@anismak.com

ftuncay@anismak.com

ADDRESS

Ostim OSB 1234. sk. No: 79

Yenimahalle/ANKARA

Details on Activity Field / Capabilities

Unmanned ground vehicles wheel-steel tracked carriage group

Products & Services

Machining, welded manufacturing, assembly

Raw Materials

Steel, steel casting, nodular cast iron, aluminum

Company's Work Place

2200 m² Indoor / 6600m² Outdoor

Sector Experience (Years)

5

Number of Employees

23

Certifications & Accreditations

ISO 9001, TSE MANUFACTURING COMPETENCE CERTIFICATE

Çalışma Alanı Detayları/Kabiliyetler

İnsansız kara araçları lastik-çelik paletli yürüyüş grubu

Ürünler/Hizmetler

Talaşlı imalat, Kaynaklı İmalat, Montaj

Ham Malzemeler

Çelik, çelik döküm, sfero döküm, alüminyum

Çalışma Alanı

2200 m² Kapalı alan 6600m² açık alan

Sektör Tecrübesi (Yıl)

5

Çalışan Sayısı

23

Sertifikalar, Akreditasyonlar

ISO 9001, TSE İMALATA YETERLİLİK BELGESİ





ANKARA ALÜMİNYUM VE METAL SAN. TİC. LTD. ŞTİ.

Semi-Precious Metals

PHONE

+90 (312) 385 50 46

FAX

+90 (312) 385 41 46

WEB

www.ankarametal.com.tr

EMAIL

huseyin@ankarametal.com.tr

ADDRESS

Abdülkadir Geylani Caddesi No 8 Ostim /
Ankara

Details on Activity Field / Capabilities
Supply and re-forming processes of semi-precious metals

Products & Services

Stainless plate, roll, bar, sheet bar, angle bracket, pipe, profiles, aluminum alloy plate, bar, roll, tube, special industry profiles, foil types, brass bar, plate, sheet, strap types, copper pipe, bar, wire, strap, plate types, bronze plate, wire, bar types, tin ingot and bar, polyamide plate and bar, teflon plate and bar, kestamid plate and bar, spring steel tape, brass, silver and aluminum welding wires

Company's Work Place
4000m² Indoor

Sector Experience (Years)
33

Number of Employees
30

Contractors

TURKISH AEROSPACE, ASELSAN, ROKETSAN, TURKEY SUGAR FACTORIES, TÜRK TRAKTÖR, FNSS, ŞİŞECAM, HENKEL

Achievements & Export Countries

We export stainless steel, aluminum and other metals to Turkic countries such as Uzbekistan and Turkestan.

Çalışma Alanı Detayları/Kabiliyetler
Yarı değerli metallerin tedarik ve form değişikliği süreçleri

Ürünler/Hizmetler

Paslanmaz levha, rulo, çubuk, lama, köşebent, boru, profil çeşitleri, alüminyum alaşımlı levha, çubuk, rulo, boru, özel sanayi profilleri, folyo çeşitleri, pirinç çubuk, levha, lama, kare, şerit çeşitleri, bakır boru, çubuk, tel, şerit, levha çeşitleri, bronz levha, tel, çubuk çeşitleri, kalay külçe ve çubuk, poliamid levha ve çubuk, teflon levha ve çubuk, kestamid levha ve çubuk, yaylık çelik bant, pirinç, gümüş ve alüminyum kaynak telleri

Çalışma Alanı
4000m² kapalı alan

Sektör Tecrübesi (Yıl)
33

Çalışan Sayısı
30

Çalışılan Firmalar

TUSAŞ, ASELSAN, ROKETSAN, TÜRKİYE ŞEKER FABRİKALARI, TÜRK TRAKTÖR, FNSS, ŞİŞECAM, HENKEL

Elde Ettiği Başarılar & İhracat Yapılan Ülkeler

Özbekistan ve Türkistan gibi Türki ülkelere paslanmaz çelik, alüminyum ve diğer metallerin ihracatını gerçekleştirmekteyiz.





ANKARA BRONZ ALAŞIMLARI MAKİNA İNŞ.MAK.SAN.TİC.LTD. ŞTİ

Land, Air and Space Systems

PHONE

+90 (312) 354 22 26

FAX

+90 (312) 354 75 73

WEB

www.ankarabronz.com.tr

EMAIL

info@ankarabronz.com.tr
resmimuhasebe@ankarabronz.com.tr
enginkadioglu@avasmetal.com.tr

ADDRESS

100.Yıl Bulvarı 1230/1 Sokak No:4 OSTİM/
ANKARA

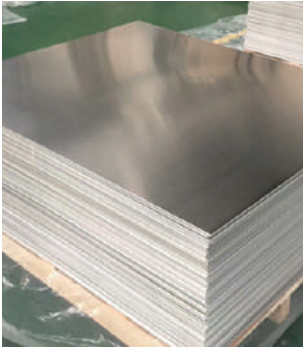

Details on Activity Field / Capabilities

Sales of raw materials

Products & Services

Machining, casting, raw material sales

Raw Materials

Titanium, aluminum, copper, tin, lead, brass,
bronze processing, engineering plastics

Company's Work Place

600 m²

Sector Experience (Years)

5-10

Number of Employees

18

Certifications & Accreditations

ISO 9001:2015

Contractors

ASELSAN, TÜBİTAK

Achievements & Export Countries

Azerbaijan, Italy (export), Czech Republic (transit
trade)

Çalışma Alanı Detayları/Kabiliyetler

Hammadde Satış

Ürünler/Hizmetler

Talaşlı İmalat, Döküm, hammadde satış

Ham Malzemeler

Titanyum, alüminyum işleme, bakır, kalay,
kurşun, pirinç, bronz, mühendislik plastikleri

Çalışma Alanı

600 m²

Sektör Tecrübesi (Yıl)

5-10

Çalışan Sayısı

18

Sertifikalar, Akreditasyonlar

ISO 9001:2015

Çalışılan Firmalar

ASELSAN, TÜBİTAK

Elde Ettiği Başarılar & İhracat Yapılan

Ülkeler

Azerbaycan, İtalya (ihracat), Çek Cumhuriyeti
(Transit Ticaret)



ANKARA
PROFESYONEL
MAKİNA

**ANKARA PROFESYONEL
MAKİNA KALIP PLASTİK YAPI
EĞT.SAN.VE TİC.LTD.ŞTİ**

Defense Industry

PHONE

+90 (312) 395 14 37

FAX

+90 (312) 395 14 39

WEB

www.ankaraprofesyonel.com.tr

EMAIL

info@ankaraprofesyonel.com.tr

ADDRESS

Saray mh.Saraykent San.Sit.30 cd. 5/A
KahramanKazan/ANKARA

Details on Activity Field / Capabilities
Mechanics/assembly

Products & Services

Special purpose machine manufacturing, prototype product design and manufacturing machining, machinery spare parts manufacturing, apparatus and fixture manufacturing, plastic injection mold manufacturing, aluminum injection mold manufacturing, cutting tool and mold manufacturing, filling machines design and manufacturing

Raw Materials

Ability to process aluminum, steel, titanium, copper, stainless, plastic and derivatives

Company's Work Place

250 m² Outdoor and 600m² Indoor

Sector Experience (Years)

10

Number of Employees

20

Certifications & Accreditations

OHSAS 18001:2007, ISO 9001:2008

Contractors

ASELSAN, SAVRONIK, ARÇELİK

Çalışma Alanı Detayları/Kabiliyetler
Mekanik / Montaj

Ürünler/Hizmetler

Özel Amaçlı Makine İmalatı, Prototip Ürün Tasarım ve İmalatı, Talaşlı İmalat, Makine Yedek Parça İmalatı, Aparat ve Fikstür İmalatı, Plastik Enjeksiyon Kalıp İmalatı, Alüminyum Enjeksiyon Kalıp İmalatı, Kesme Kalıp İmalatı, Dolum Makineleri Tasarım ve İmalatı

Ham Malzemeler

Alüminyum, çelik, titanyum, bakır, paslanmaz, plastik ve türevleri işleme kabiliyeti

Çalışma Alanı

250 m² açık alan 600m² kapalı alan

Sektör Tecrübesi (Yıl)

10

Çalışan Sayısı

20

Sertifikalar, Akreditasyonlar

OHSAS 18001:2007, ISO 9001:2008

Çalışılan Firmalar

ASELSAN, SAVRONIK, ARÇELİK

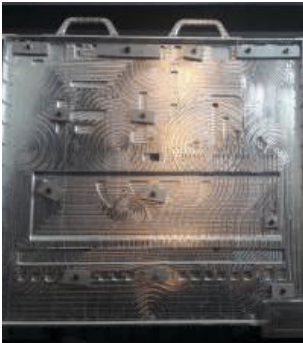
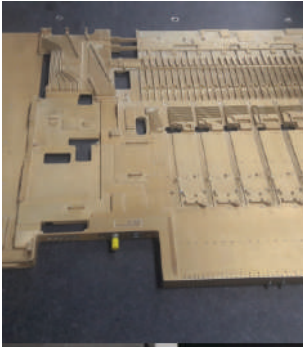



ANKOR METAL KAPLAMA SANAYİ TİC.LTD.ŞTİ.

M , Automotive

PHONE

+90 (312) 395 33 99 - 395 41 74

FAX

+90 (312) 395 41 75

WEB

www.ankormetalkoruma.com

EMAIL

info@ankormetalkoruma.com

ADDRESS

İvedik Org.San Böl. 1450.Cadde NO:69-71
Yenimahalle/ANKARA

Details on Activity Field / Capabilities
Coating / surface treatment on metal and aluminum

Products & Services
Metal coating and surface treatments

Nickel, alodine, eloxal, zinc/galvanic, cadmium, tin, copper, phosphate, darkening, pasivation

Company's Work Place
2300 m² Indoor

Sector Experience (Years)
29

Number of Employees
19

Certifications & Accreditations
ISO 9001:2015

Contractors
MKEK WEAPON FACTORY , KNORR-BREMSE

Çalışma Alanı Detayları/Kabiliyetler
MPT-16 sert eloksallı kaplama, lokal kaplama hizmeti, YHT fren balatalarının bakır kaplaması

Ürünler/Hizmetler
Metal kaplama ve yüzey işlemleri

Nikel, alodin, eloksallı, çinko/galvaniz, kadmiyum, kalay, bakır, fosfat, karartma, pasivasyon.

Çalışma Alanı
2300 m² kapalı Alan, ek olarak Saray bölgesinde fabrikamız bitmek üzeredir 3300 m² kapalı, açık alan 2000 m²

Sektör Tecrübesi (Yıl)
29

Çalışan Sayısı
19

Sertifikalar, Akreditasyonlar
ISO 9001:2015

Çalışılan Firmalar
MKEK SILAH FABRİKASI , KNORR-BREMSE





anova
"Yarın için bugünden Ar-Ge"

ANOVA ARGE TEKNOLOJİLERİ SAN. A.Ş

Land, Naval, Air Platforms

PHONE

+90 (312) 210 12 45

FAX

+90 (312) 210 12 46

WEB

www.anova.com.tr

EMAIL

info@anova.com.tr

seray.somuncuoglu@anova.com.tr

ADDRESS

Dumlupınar Bulvarı Mustafa Kemal Mahallesi
ODTÜ MEMS Yerleşkesi 2082. cd.

No:54/2/16 Çankaya/ANKARA

Details on Activity Field / Capabilities
Environmental air-conditioning systems,
turbomachine systems, weapon systems, cabin
console systems

Products & Services

Mechanical design, electronics and software/
design, simulation, production, flexible feed
chute, fuel transfer pump, environmental air
conditioning unit, heating-cooling unit

Raw Materials

Aluminum and steel

Company's Work Place

1000 m² Indoor , 2000 m² factory

Sector Experience (Years)

17

Number of Employees

120

Certifications & Accreditations

ISO 9001:2015, AS9100

Contractors

ASELSAN, ROKETSAN, TÜBİTAK, BMC, ASIS,
FNSS, TURKISH AEROSPACE

Achievements & Export Countries

In addition to the localization of flexible feed
chute, environmental air conditioning unit,
fuel and transfer pumps, AC / DC converters,
strategic cooperation agreements with ASELSAN
and military factories are amongst our current
achievements. we export electronic warfare
pod cooling pump to south korea, JF17 aircraft
targeting pod air conditioning unit export to
Pakistan via ASELSAN, flexible feed chute export
to UK, Azerbaijan, Ukraine and various countries.

Çalışma Alanı Detayları/Kabiliyetler

Çevresel iklimlendirme sistemleri, turbomakine
sistemleri, silah sistemleri, kabin konsol
sistemleri

Ürünler/Hizmetler

Mekanik Tasarım, Elektronik ve Yazılım / Tasarım,
Simülasyon, Üretim, Esnek Mermi Yolu, Yakıt
Transfer Pompası, Çevresel İklimlendirme Birimi,
Isıtma Soğutma Birimi

Ham Malzemeler

Alüminyum ve Çelik

Çalışma Alanı

1000 m² kapalı alan, 2000 m² fabrika alanı

Sektör Tecrübesi (Yıl)

17

Çalışan Sayısı

120

Sertifikalar, Akreditasyonlar

ISO 9001:2015, AS9100

Çalışılan Firmalar

ASELSAN, ROKETSAN, TÜBİTAK, BMC, ASIS,
FNSS, TUSAŞ

Elde Ettiği Başarılar & İhracat Yapılan Ülkeler

Esnek Mermi Yolu, Çevresel İklimlendirme
Birimi, Yakıt ve Transfer Pompaları, AC/DC
Dönüştürücülerin yerleştirilmesinin yanında
ASELSAN ve Askeri Fabrikalar ile yapılan Stratejik
İş Birliği Anlaşmaları güncel başarılarımızdır.
Bunun yanında Güney Koreye Elektronik Harb
Podu Soğutma Pompası İhracatı, Pakistana
ASELSAN üzerinden JF17 uçağı hedefleme podu
iklimlendirme birimi ihracatı, İngiltere,
Azerbaycan, Ukrayna ve muhtelif ülkelere Esnek
Mermi Yolu ihracatımız vardır.



APEKS

HAVACILIK&SAVUNMA

APEKS HAVACILIK TAS. SAV. MÜH. DAN. LTD. ŞTİ.

Land, Air, Space Systems

PHONE

+90 (312) 385 54 02

WEB

www.apekshavacilik.com

EMAIL

apeks@apekshavacilik.com

ADDRESS

Saraykent San. Sit. 73. sok. No:10
Kahramankazan/Ankara

Details on Activity Field / Capabilities

Machining for aviation and defense industry

Products & Services

Machining

Company's Work Place

850 m² Indoor and 150 m² Outdoor

Sector Experience (Years)

11

Number of Employees

20

Certifications & Accreditations

AS9100 REV D

Contractors

ASELSAN , TURKISH AEROSPACE

Achievements & Export Countries

Indirect export to BOEING and AIRBUS via
TURKISH AEROSPACE

Çalışma Alanı Detayları/Kabiliyetler

Havacılık ve savunma sanayii talaşlı üretimi

Ürünler/Hizmetler

Talaşlı İmalat

Çalışma Alanı

850 m² kapalı alan ve 150 m² açık alan

Sektör Tecrübesi (Yıl)

11

Çalışan Sayısı

20

Sertifikalar, Akreditasyonlar

AS9100 REV D

Çalışılan Firmalar

ASELSAN , TUSAŞ

Elde Ettiği Başarılar & İhracat Yapılan Ülkeler

BOEING ve AIRBUS firmasına ihrac edilen bazı ürünleri TUSAŞ firmasına tedarik ediyoruz...

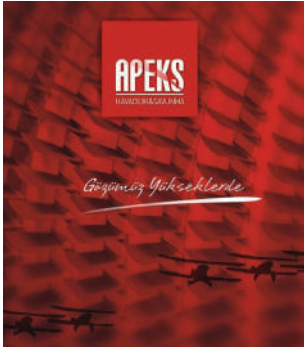



**AralHavacılık
San.Tic.Ltd.Şti**

**ARAL HAVACILIK SAN. TIC. LTD.
ŞTİ.**

Defense Industry, Automotive Supply
Industry

PHONE

+90 (312) 815 14 45

FAX

+90 (312) 815 14 43

WEB

www.aralhavacilik.com.tr

EMAIL

info@aralhavacilik.com.tr

ADDRESS

Saray Mah .Keresteciler Sitesi Adnan
Menderes Bulvarı No :42 ANKARA

Details on Activity Field / Capabilities
Industrial coating of metal surface, painting and non-destructive test

Products & Services

Over thirty types of processes for all surface treatment needs such as electroplating, painting, anodizing, electroless and electrolytic coatings, chemical conversion coatings and non-destructive test

Company's Work Place

2800 m²

Sector Experience (Years)

13

Number of Employees

63

Certifications & Accreditations

NADCAP AC 7108 CHEMICAL PROCESSES,
NADCAP AC 7114 NON-DESTRUCTIVE TEST AND
NADCAP AC 7004 AVIATION QUALITY SYSTEM,
ISO 9001:2008

Contractors

BOEING, SIKORSKY, HAMILTON, JSF,
NORTHROP GRUMMAN, EATON, ZODIAC, BELL
HELICOPTERS, PRATT & WHITNEY, FOKKER,
TURKISH AEROSPACE, TEI, ALP HAVACILIK,
TURKISH TECHNIC, KALE HAVACILIK, ROKETSAN,
ASELSAN, FNSS

Achievements & Export Countries

Netherlands, Israel, France and Poland

Çalışma Alanı Detayları/Kabiliyetler
Metal yüzeyi endüstriyel kaplama, boya ve tahribatsız muayene

Ürünler/Hizmetler

Elektrokaplama, boya, eloksal, akımlı ve akımsız kaplamalar, kimyasal dönüşüm kaplamalar ve tahribatsız muayene gibi tüm yüzey işlem ihtiyaçlarınızda otuzu aşkın proses çeşidi

Çalışma Alanı

2800 m²

Sektör Tecrübesi (Yıl)

13

Çalışan Sayısı

63

Sertifikalar, Akreditasyonlar

NADCAP AC 7108 KİMYASAL PROSESLER,
NADCAP AC 7114 TAHRİBATSIZ MUAYENE AND
NADCAP AC 7004 HAVACILIK KALİTE SİSTEMİ,
ISO 9001:2008

Çalışılan Firmalar

BOEING, SIKORSKY, HAMILTON, JSF,
NORTHROP GRUMMAN, EATON, ZODIAC, BELL
HELICOPTERS, PRATT & WHITNEY, FOKKER,
TUSAŞ, TEI, ALP HAVACILIK, TÜRK HAVA YOLLARI
TEKNİK AŞ., KALE HAVACILIK, ROKETSAN,
ASELSAN, FNSS

Elde Ettiği Başarılar & İhracat Yapılan

Ülkeler

Hollanda, İsrail, Fransa Ve Polonya



AREL®

AREL ARÇAĞ ELEKTRİK MAKİNE SANAYİ VE TİCARET LTD. ŞTİ.

Defense Industry - Construction Machinery - High Frequency Spindle Motor - Manufacturing

PHONE

+90 (312) 385 02 02

FAX

+90 (312) 385 08 14

WEB

www.arelgroundpower.com

EMAIL

arel@arel.com.tr

ADDRESS

Merkez Alınleri Bulvarı 1202 / 1 Caddesi No : 109 - 111 OSTİM / YENİMAHALLE / ANKARA

Details on Activity Field / Capabilities

Designed and firstly manufactured of Ground Power Units (GPU), mobile floodlight towers, high frequency electric motors, AC & DC alternators and generators, diesel welding generators, frequency converters and converter type concrete vibrators in Turkey and carry out domestic manufacturing.

Company's Work Place

5.500 m² Indoor and 5.000 m² Outdoor

Sector Experience (Years)

35

Number of Employees

55

Certifications & Accreditations

ISO 9001:2015, CE, ISO 6858 : 2017, SAE ARP 5015B:2018

Contractors

TURKISH AEROSPACE, ARMY AVIATION SCHOOL, GENDARMERIE AVIATION UNIT, SECURITY AVIATION UNIT, DIRECTORATE GENERAL OF CIVIL AVIATION

Achievements & Export Countries

Lithuania, Georgia, Afghanistan, Iraq, Spain, Poland, Israel

Çalışma Alanı Detayları/Kabiliyetler

Yer destek üniteleri (GPU), mobil aydınlatma kuleleri, yüksek frekans elektrik motorları, AC & DC alternatör ve jeneratörler, dizel kaynak jeneratörleri, frekans dönüştürücüler ve konvertörlü tip beton vibratörleri gibi ürünlerin Türkiye'deki ilk tasarımı ve yerli imalatı gerçekleştirilmiştir.

Çalışma Alanı

5.500 m² kapalı alan ve 5.000 m² açık alan

Sektör Tecrübesi (Yıl)

35

Çalışan Sayısı

55

Sertifikalar, Akreditasyonlar

ISO 9001:2015, CE, ISO 6858 : 2017, SAE ARP 5015B:2018

Çalışılan Firmalar

TUSAŞ, KARA HAVACILIK OKULU, JANDARMA HAVACILIK BİRİMİ, EMNİYET HAVACILIK BİRİMİ, SİVİL HAVACILIK GENEL MÜDÜRLÜĞÜ

Elde Ettiği Başarılar & İhracat Yapılan Ülkeler

Litvanya, Gürcistan, Afganistan, Irak, İspanya, Polonya, İsrail



**PHONE**

+90 (312)395 30 25

FAX

+90 (312)395 30 24

WEB

www.arisavunma.com.tr

EMAIL

rifat.divarci@arisavunma.com.tr

ADDRESS

İvedik OSB 2239/1 Cad. No:3
Yenimahalle/ANKARA

**Details on Activity Field / Capabilities**

Marine platforms, Mechanical production and assembly for civil aviation, electronic card design, electromechanical systems

Products & Services

Composite body production, electromechanical solutions, electronic card designs, 3D designs, all kinds of body mold manufacturing with 3D CNC router, wood, PVC, carbon processing services

Raw Materials

Aluminum, carbon, wood, foam processing

Company's Work Place

1000m² Indoor, R&D Laboratory, Mechanical Production Machinery Park and Engineering Service Office

Sector Experience (Years)

7

Number of Employees

13

Certifications & Accreditations

ISO 9001:2015, ISO 14001, ISO 45001

Achievements & Export Countries

Amphibious drones which can transfer images during take off and landing on water were sold to the Turkish Navy Command.

Çalışma Alanı Detayları/Kabiliyetler

Deniz platformları, sivil havacılık için mekanik üretim ve montaj, elektronik kart tasarımı, elektromekanik sistemler

Ürünler/Hizmetler

Motor test ünitesi, bee power line inspector, amfıbee-quad, bee pcb power distribution board, bee-modem 2.4 ghz wifi, bee-eye kamera gimbal, bee-fw170, bee-agriculture spreying, quadbee 790-30x, swarm bee / sürü kontrol, iha-2 25 kg, bee-gcs / arı-yki, bomba atar, gpr mayın tarama

Çalışma Alanı

1000 m² kapalı alan, Ar-Ge Laboratuvarı, Mekanik Üretim Makine Parkı ve Mühendislik Hizmet Bürosu

Sektör Tecrübesi (Yıl)

7

Çalışan Sayısı

13

Sertifikalar, Akreditasyonlar

ISO 9001:2015, ISO 14001, ISO 45001

Elde Ettiği Başarılar & İhracat Yapılan Ülkeler

Sakarya Elektrik Dağıtım A.Ş - Elektrik Hatlarının Kontrolü, Matrix Geotechnologies Ltd - Drone ile Jeolojik Sensörlerle Tarama, Yıldırım Beyazıt Ün.v. - Motor Pervane Test Üniversitesi, Gölçük Donanma Komutanlığı -Amfibik Platform



ARİTES METAL SANAYİ VE TİCARET LTD. ŞTİ

Production and Assembly Line Machinery
Design and Manufacturing, Land and
Naval Gun Carrier Platforms

PHONE

+90 (312) 385 15 23

FAX

+90 (312) 354 79 61

WEB

www.aritesmetal.com

EMAIL

utkukaraca@aritesmetal.com

info@aritesmetal.com

ADDRESS

Malıköy Anadolu OSB mah. 6. cd.
No:8 Sincan/ANKARA

Details on Activity Field / Capabilities

Fuel and explosive manufacturing and casting
line, cartridge production line, explosive recycling
line, heavy weapons

Products & Services

Services: project, design, manufacturing
products: pressure equipment, autoclave, reactor,
production line, test cabinet, process tank,
fuel and explosive line machines, gun carrier
platform, heat exchangers

Company's Work Place

1200 m² manufacturing, 150 m² Chemical
Processing

Sector Experience (Years)

27

Number of Employees

18

Certifications & Accreditations

ISO 9001:2015, ISO14001:2015, EN3834

Contractors

ROKETSAN, TURKISH AEROSPACE, MKE, PETKİM

Achievements & Export Countries

Munition demilitarization facility modernization,
domestic production weapon transport platform
was delivered to the main contractors. Petkim
supplier of the year award (2012) Export: Saudi
Arabia

Çalışma Alanı Detayları/Kabiliyetler

Yakıt ve Patlayıcı İmalat ve Döküm Hattı, Fişek
Üretim Hattı (Cartridge Manufacturing Line),
Patlayıcı Geri Dönüşüm Hattı, Ağır Silahlar

Ürünler/Hizmetler

Hizmetler: Projelendirme, Tasarım, İmalat.
Ürünler: Basıncılı Ekipman, Otoklav, Reaktör,
Üretim Hattı, Test Kabinini, Proses Tankı, Yakıt ve
Patlayıcı Hattı Makineleri, Silah Taşıyıcı Platform,
Isı Eşanjörleri.

Çalışma Alanı

1200 m² imalat alanı, 150 m² kimyasal işlem
alanı

Sektör Tecrübesi (Yıl)

27

Çalışan Sayısı

18

Sertifikalar, Akreditasyonlar

ISO 9001:2015, ISO14001:2015, EN3834

Çalışılan Firmalar

ROKETSAN, TUSAŞ, MKE, PETKİM.

Elde Ettiği Başarılar & İhracat Yapılan Ülkeler

Yerli Üretim Mühimmat Ayırma ve Ayıklama
Tesisleri Modernizasyonu (Munition Demilitarization
Facility Modernization), Yerli Üretim Silah
Taşıma Platformu ana yüklenicilere teslim
edilmiştir. PETKİM Yılın Tedarikçisi Ödülü 2012.
Dolaylı olarak Suudi Arabistan Krallığına (KSA)
ihracatımız bulunmaktadır.



**ARIL HAVACILIK SAVUNMA
SANAYI ENDÜSTRİYEL TASARIM
MAKİNA İTH. İHR. SAN. VE TİC.
LTD. ŞTİ.**

Defense and Aviation Industry

PHONE

+90 (312) 640 13 55
+90 (312) 640 13 56
+90 (312) 386 10 44

WEB

www.arilhavacilik.com

EMAIL

kegilmez@arilhavacilik.com

ADDRESS

Ankara Uzay ve Havacılık İhtisas OSB K3 Cad.
No:4 Kahramankazan/ Ankara

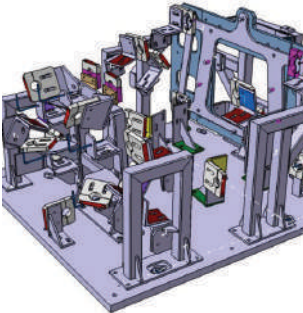

Details on Activity Field / Capabilities
Mechanical design, mechanical manufacturing
and assembly

Products & Services
Apparatus, fixture and mold design, machining,
precision measurement

Company's Work Place
2000 m²

Sector Experience (Years)
11

Number of Employees
54

Certifications & Accreditations
AS9100 REV D, ISO9001:2008

Contractors
TÜRKISH AEROSPACE, TEI, ASELSAN, ROKETSAN,
YÜKSEL KOMPOZİT, EPSILON KOMPOZİT, NUROL
MAKİNA, STM

Achievements & Export Countries
The aircraft parts produced are exported by the
main contractor companies.

Çalışma Alanı Detayları/Kabiliyetler
Mekanik tasarım, Mekanik imalat ve montaj

Ürünler/Hizmetler
Aparat, fişktür ve kalıp tasarımı, Talaşlı İmalat,
Hassas ölçüm

Çalışma Alanı
2000 m²

Sektör Tecrübesi (Yıl)
11

Çalışan Sayısı
54

Sertifikalar, Akreditasyonlar
AS9100 REV D, ISO9001:2008

Çalışılan Firmalar
TUSAŞ, TEI, ASELSAN, ROKETSAN, YÜKSEL
KOMPOZİT, EPSILON KOMPOZİT, NUROL
MAKİNA, STM

**Elde Ettiği Başarılar & İhracat Yapılan
Ülkeler**
Üretilen uçak parçaları yurt dışına yerli ana
yüklenici tarafından ihraç edilmektedir.



arti

ARTI ENDÜSTRİYEL ELEKTRONİK A.Ş.

Land, Naval, Air, Space Systems

PHONE

+90 (312) 257 26 83

FAX

+90 (312) 257 26 87

WEB

www.artielektronik.com.tr

EMAIL

bilgi@artielektronik.com.tr

ADDRESS

İvedik OSB Mahallesi 2224.CADDE NO:1/258
YENİMAHALLE/ANKARA

Details on Activity Field / Capabilities

Focused on the design of electronic power converter and distribution units, battery and battery management systems, interface and control circuits for industrial and military applications. It has the ability to design in the desired parameters and dimensions, resistant to environmental conditions in accordance with the standards to be specified in the requirements. With its competencies in this field; engages in design, prototyping, testing, integration, after-sales services and training activities.

Products & Services

Power Distribution Units, Power Converters, Battery and Battery Management Systems Design, Prototype/Mass Production and After Sales Services, Electronics, Software and Mechanical Design, Embedded Software and Electronic Card Design.

Raw Materials

All electronic units

Company's Work Place

600m² Indoor

Sector Experience (Years)

16

Number of Employees

35

Certifications & Accreditations

ISO 9001:2015, ISO 14001, ISO 4500

Contractors

ASELSAN, TÜBİTAK UZAY, ROKETSAN

Achievements & Export Countries

Made by the main integrator companies; Indirect exports were made in the exports of the Early Warning Radar System, Helicopter Connection Unit and Armored Personnel Carrier.

Çalışma Alanı Detayları/Kabiliyetler

Endüstriyel ve askeri uygulamalara yönelik elektronik güç dönüşümü ve dağıtım, batarya ve batarya yönetim sistemleri, ara yüz ile kontrol devreleri tasarımına odaklanmış bir AR-GE firmasıdır. Gereksinimlerde belirtilecek standartlara uygun çevresel koşullara dayanıklı, istenilen parametre ve boyutlarda tasarım yeteneği mevcuttur. Bu alanda sahip olduğu yetkinliklerle; tasarım, prototiplendirme, test, entegrasyon faaliyetleri icra etmektedir.

Ürünler/Hizmetler

İhtiyaca özel; Güç Dağıtım Birimleri, Güç Dönüştürücüler, Batarya ve Batarya Yönetim Sistemlerinin Tasarımı, Prototip/Seri Üretimi ve Satış Sonrası Hizmetleri, Elektronik, Yazılım ve Mekanik Tasarımı, Gömülü Yazılım ve Elektronik Kart Tasarımı.

Ham Malzemeler

Tüm elektronik birimler

Çalışma Alanı

600m² kapalı alan

Sektör Tecrübesi (Yıl)

16

Çalışan Sayısı

35

Sertifikalar, Akreditasyonlar

ISO 9001:2015, ISO 14001, ISO 45001

Çalışılan Firmalar

ASELSAN, TÜBİTAK UZAY, ROKETSAN

Elde Ettiği Başarılar & İhracat Yapılan Ülkeler

Ana entegratör firmalar tarafından yapılan; Erken İhbar Radar Sistemi, Helikopter Bağlantı Birimi ve Zirhlili Personel Taşıyıcı ihracatlarında dolaylı ihracat yapılmıştır.

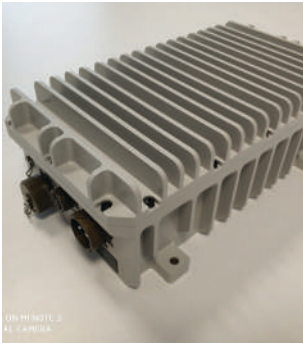
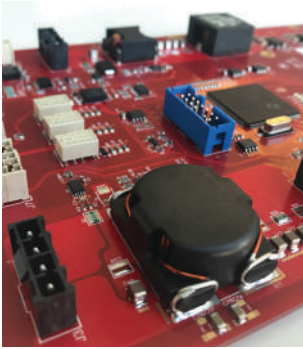

**ARYASİS MAKİNA SAVUNMA VE
HAVACILIK A.Ş.**

Land, Naval, Air, Space Systems

PHONE

+90 (312) 385 17 81

FAX

+90 (312) 385 17 84

WEB

www.aryasismakina.com

EMAIL

info@aryasismakina.com

ADDRESS

Ostim Mah. 1424 sk. Ostim Mega Center
No:4/2 Yenimahalle/ Ankara

Details on Activity Field / Capabilities
Mechanical Production and Assembly for Civil
Aviation and Defense industry

Products & Services
Machining

Raw Materials
Titanium, aluminum, casting, steel, plastic

Company's Work Place
2000 m2

Sector Experience (Years)
9

Number of Employees
37

Certifications & Accreditations
AS 9100 REV D.

Contractors
ASELSAN, TURKISH AEROSPACE, FNSS,
ROKETSAN, HAVELSAN

Çalışma Alanı Detayları/Kabiliyetler
Şivil Havacılık ve Savunma sanayi için Mekanik
Üretim ve Montaj

Ürünler/Hizmetler
Talaşlı İmalat

Ham Malzemeler
Titanyum, Alüminyum, Döküm, Çelik, Plastik

Çalışma Alanı
2000 m2

Sektör Tecrübesi (Yıl)
9

Çalışan Sayısı
37

Sertifikalar, Akreditasyonlar
AS 9100 REV D.

Çalışılan Firmalar
ASELSAN, TUSAŞ, FNSS, ROKETSAN, HAVELSAN



**AŞARTECH ARGE TASARIM
MÜH. A.Ş.**

Electronics, Communication

PHONE

+90 (216) 514 57 97

FAX

+90 (216) 514 57 97

WEB

www.asartech.com.tr

EMAIL

info@asartech.com.tr

ADDRESS

Sanayi mah. Teknopark Blv. Teknopark
İstanbul 1/1A No: 215-217
Pendik/İSTANBUL



Details on Activity Field / Capabilities
RF and Microwave, Communication Electronics, Naval, Maritime and Air System Engineering and the capabilities are Analog and Digital Electronic Design, Electronic System Integration, Integrated Logistics Support (ILS) including; Documentation, Configuration, Service and Maintenance.

Products & Services

RF/Microwave Component/Module and Subsystem design (Filter, Diplexer, RF Mixer, RF Switches, Up/Down Converter, Signal Generator, Local Oscillator etc.)

RF/Microwave System Integration, Test, and Evaluation Services

Company's Work Place

TEKNOPARK İSTANBUL 90 m2, HACETTEPE
TEKNOKENT 210 m2

Sector Experience (Years)

7

Number of Employees

27

Certifications & Accreditations

ISO 9001, ISO 27001, ISO 45001 ISO 14001 certificates; Capacity Reports of the Ministry of Industry, Istanbul and Ankara Chambers of Commerce, Ministry of National Defense Facility Security Clearance Certificate (FSCC) (NATO SECRET and NATIONAL SECRET), Person Security Clearance Certificate, Presidency of the Republic of Turkey - Presidency of Defence Industries (SSB) Industrial Competency Assessment and Support Program (EYDEP) ES 201-C Category Certificate

Contractors

ASELSAN, TÜBİTAK, STM, HAVELSAN,
ROKETSAN, METEKSAN, ULAK

Achievements & Export Countries

ASARTECH Inc. has Indigenous RF Active and Passive Microwave Products in The National Competency Inventory (YETEN) Portal

Within the scope of Wireless Communication Technologies ASARTECH Inc. has National and International Patent Application

Çalışma Alanı Detayları/Kabiliyetler
Yüksek Frekans RF ve Mikrodalga, Haberleşme Elektronikliği, Analog ve Sayısal Elektronik Tasarım, Prototip Üretim, Test, Deniz ve Hava Platformları Sistem Mühendisliği, Sistem Entegrasyonu, Entegre Lojistik Desteği (ELD-Test ve Doğrulama, Dokümantasyon, Konfigürasyon, Servis ve Bakım)

Ürünler/Hizmetler

RF ve Mikrodalga Bileşen / Modül tasarımı (Filtre, Diplexer, Mikser, RF Switchler, Up/Down Converter, Sinyal Jeneratörü, Lokal Osilatör vb.)

RF ve Mikrodalga Sistem Entegrasyonu, Test ve Doğrulama Hizmetleri

Çalışma Alanı

TEKNOPARK İSTANBUL 90 m2, HACETTEPE
TEKNOKENT 210 m2

Sektör Tecrübesi (Yıl)

7

Çalışan Sayısı

27

Sertifikalar, Akreditasyonlar

ISO9001, ISO27001, ISO45001, ISO14001 Kalite Sistemi sertifikaları, İstanbul Ticaret Odası (İTO) ve Ankara Ticaret Odası (ATO) Kapasite Raporları, MSB NATO GİZLİ ve MİLLİ GİZLİ Tesis Güvenlik Belgesi (FSCC) ve Kişi Güvenlik Belgesi, Savunma Sanayi Başkanlığı (SSB) Endüstriyel Yetkinlik Değerlendirme ve Destekleme Programı (EYDEP) ES 201-C Seviye Sertifikası

Çalışılan Firmalar

ASELSAN, TÜBİTAK, STM, HAVELSAN,
ROKETSAN, METEKSAN, ULAK

Elde Ettiği Başarılar & İhracat Yapılan Ülkeler

SSB EYDEP Programı kapsamında YETEN'de Milli RF Aktif ve Pasif Mikrodalga Ürünleri mevcuttur. Kablosuz Haberleşme Teknolojileri kapsamında Ulusal ve Uluslararası Patent başvurusu bulunmaktadır.

ASPİLSAN ENERJİ SAN. VE TİC. A.Ş.

Energy, Defense, Aviation, Rail Systems

PHONE

+90 (352) 321 12 15

FAX

+90 (352) 321 12 17

WEB

www.aspilsan.com

EMAIL

aspilsan@aspilsan.com

ADDRESS

Merkez: Mimarşinin OSB Mahallesi 1.
Cadde No:43 Melikgazi / Kayseri / Türkiye
Şube: OSB 12. Cadde No:8 Melikgazi
Kayseri / Türkiye



Details on Activity Field / Capabilities

Batteries, chargers, aircraft/helicopter batteries, energy storage systems, electric/hybrid vehicle batteries

Products & Services

Radio batteries, weapon system batteries, thermal system batteries, robotic batteries, medical batteries, battery blocks, aircraft batteries, helicopter batteries, battery cells, unmanned aerial vehicle batteries, chargers, energy storage systems, smart batteries, engineering services

Raw Materials

Lithium ion (li-ion), lithium polymer (li-po), nickel-metal hydride (ni-mh), nickel cadmium (ni-cd)

Company's Work Place

16000 m² Outdoor and 3500 m² Indoor

Sector Experience (Years)

40

Number of Employees

110

Certifications & Accreditations

ISO 9001: 2015, AS9100, AQAP-2120, EASA PRODUCTION ORGANIZATION APPROVAL (POA), EASA DESIGN ORGANIZATION APPROVAL (ADOA)

Contractors

AŞELSAN, TÜRKISH AEROSPACE, HAVELSAN, ROKETSAN, METEKSAN, ATEL TEKNOLOJİ

Achievements & Export Countries

Turkeys first and only aircraft/helicopter battery manufacturer Aspilsan, directly or indirectly (as a supplier of companies) exports to Azerbaijan, UAE, Belgium, Bosnia and Herzegovina, Indonesia, France, The Netherlands, Italy, Libya, Luxembourg, Thailand, Tunisia, Uruguay and Jordan.

Çalışma Alanı Detayları/Kabiliyetler
Bataryalar, Şarj cihazları, Uçak/Helikopter Aküleri, Enerji Depolama Sistemleri, Elektrikli/Hibrit Araç Bataryaları

Ürünler/Hizmetler

Telsiz Bataryaları, Silah Sistemi Bataryaları, Termal Sistem Bataryaları, Robotik Bataryalar, Medikal Bataryalar, Batarya Blokları, Uçak Aküleri, Helikopter Aküleri, Akü Hücreleri, İnsansız Hava Aracı Bataryaları, Şarj Cihazları, Enerji Depolama Sistemleri, Akıllı Bataryalar, Mühendislik Hizmetleri

Ham Malzemeler

Lityum İyon (Li-ion), lityum Polimer (Li-Po), nikel metalhidrit (Ni-MH), nikel kadmiyum (Ni-Cd)

Çalışma Alanı

16000 m² arsa üzerinde 3500 m² kapalı alan

Sektör Tecrübesi (Yıl)

40

Çalışan Sayısı

110

Sertifikalar, Akreditasyonlar

ISO 9001:2015, AS9100, AQAP-2120, EASA ÜRETİM ORGANİZASYON ONAYI (POA), EASA TASARIM ORGANİZASYON ONAYI (ADOA)

Çalışılan Firmalar

AŞELSAN, TUSAŞ, HAVELSAN, ROKETSAN, METEKSAN, ATEL TEKNOLOJİ

Elde Ettiği Başarılar & İhracat Yapılan Ülkeler

Türkiye'nin ilk ve tek uçak/helikopter akü üreticisi Aspilsan, doğrudan veya tedarikçisi olduğu firmalar aracılığıyla, Azerbaycan, BAE, Belçika, Bosna Hersek, Endonezya, Fransa, Hollanda, İtalya, Libya, Lüksemburg, Tayland, Tunus, Uruguay ve Ürdüne ihracat yapmaktadır.

ASPOWER ENERJİ VE ELEKTRONİK SANAYİ TİCARET ANONİM ŞİRKETİ

Defense Industry, Energy, Transportation, Medical, Informatics-Communication, Industrial Projects, Electric Vehicles and Electric Vehicle Fast Charging Systems

PHONE

+90 (850) 241 05 10

FAX

+90 (850) 255 16 30

WEB

www.aspower.com.tr

EMAIL

ceyhun.karasayar@aspower.com.tr
aspower@aspower.com.tr

ADDRESS

İkitteli OSB Mah. Dersan B Blok Sk. No:1 İç Kapı No:137 BAŞAKŞEHİR/İSTANBUL



Details on Activity Field / Capabilities

Aspower is an R&D oriented domestic manufacturing company operating in the field of Power Electronics. In this context, our company has the ability to design and produce standard power electronic products as well as special type products that comply with military standards in accordance with different environmental conditions, input-output parameters, dimensions and platforms.

In addition, power electronics products with high powers (reaching 1 MW in a single block) are also designed and manufactured by Aspower. Within the scope of R&D processes, Aspower develops and performs power electronics topologies, embedded system software, electronic card designs and necessary test procedures within itself.

In addition, Aspower cooperates with universities, closely follows innovative technologies and developments and shapes their studies in line with these developments.

Products & Services

STANDARD or SPECIAL TYPE:

Uninterruptible power supply, frequency converter, battery charger, rectifier, helicopter starter rectifier electric vehicle DC fast charging systems, invertors, solar power inverter, energy storage systems, engine control units, project-specific product design, production and after-sales services, technical service.

Company's Work Place

671 m2 Closed Area

Sector Experience (Years)

3

Number of Employees

15

Certifications & Accreditations

ISO 9001, ISO 14001, OHS 18001, ISO 45001, TSE HYB 12643

Contractors

AELSAN, TURKISH AEROSPACE, ROKETSAN, GERSAN.

Achievements & Export Countries

Achievements:

Production of uninterrupted power supplies, rectifiers, inverters in accordance with military standards, Production of multi-output frequency converters special for defense industry tests, Design and production of submarine charge / discharge systems, Heli-start rectifier design and production, Electric Vehicle Fast Charging Systems Production, Development and production of solar inverters, Export: Uzbekistan, Kuwait, Qatar, Ethiopia, Palestine, Saudi Arabia, Vietnam, Iraq, Montenegro, Netherlands, Italy, Pakistan, South Africa

Çalışma Alanı Detayları/Kabiliyetler
Aspower, güç elektroniği alanında faaliyet gösteren bir Ar-Ge odaklı yerli üretim şirkettir. Şirketimiz bu kapsamda standart güç elektroniği ürünlerinin yanı sıra askeri standartlara uygun özel tip ürünleri farklı çevresel koşullara, giriş-çıkış parametrelerine, boyutlara ve platformlara uygun olarak tasarlayıp üretme kabiliyetine sahiptir.

İlaveten yüksek güçlerdeki (tek blokta 1 MW'a ulaşan) güç elektroniği ürünleri de Aspower tarafından tasarlanıp üretilmektedir.

Ar-Ge süreçleri kapsamında Aspower, güç elektroniği topolojilerini, gömülü sistem yazılımlarını, elektronik kart tasarımlarını ve gerekli test işlemlerini kendi bünyesinde geliştirmekte ve gerçekleştirilmektedir.

Bunun yanında, Aspower üniversitelerle işbirliği halinde olup, yenilikçi teknolojileri ve gelişmeleri yakından takip etmekte ve çalışmalarını bu gelişmeler doğrultusunda şekillendirmektedir.

Ürünler/Hizmetler

STANDART veya ÖZEL TIP:

Kesintisiz Güç Kaynağı, Frekans Konvertörü, Akü Şarj Cihazı, Redresör, Helikopter Starter Rectifier Elektrikli Araç DC Hızlı Şarj Sistemleri, İnvörtör, Güneş Enerjisi İnvörtörü, Enerji Depolama Sistemleri, Motor Kontrol Üniteleri, projeye özel ürün tasarımı, üretimi ve satış sonrası hizmetleri, Teknik servis hizmeti.

Çalışma Alanı

671 m2 kapalı alan

Sektör Tecrübesi (Yıl)

3

Çalışan Sayısı

15

Sertifikalar, Akreditasyonlar

ISO 9001, ISO 14001, OHS 18001, ISO 45001, TSE HYB 12643

Çalışılan Firmalar

AELSAN, TUSAŞ, ROKETSAN, GERSAN.

Elde Ettiği Başarılar & İhracat Yapılan Ülkeler

Başarılar:

- Askeri standartlara uygun kesintisiz güç kaynaklarının, redresörlerin, inverterlerin üretimi,
- Savunma sanayi testlerine özel çok çıkışlı frekans konvertörlerinin üretimi,
- Denizaltı şarj/deşarj sistemlerinin tasarımı ve üretimi,
- Heli-start rectifier tasarımı ve üretimi,
- Elektrikli Araç Hızlı Şarj Sistemleri Üretimi,
- Solar inverterlerin geliştirilmesi ve üretimi,

İhracat: Özbekistan, Kuveyt, Katar, Etiyopya, Filistin, Suudi Arabistan, Vietnam, Irak, Karadağ, Hollanda, İtalya, Pakistan, Güney Afrika

**ATAKOÇ METAL KALIP PLASTİK
SANAYİ LTD.ŞTİ.**

Land, Air, Space Systems, Automotive
Industry

PHONE

+90 (312) 354 23 87 +90 (312) 385 39 27

FAX

+90 (312) 385 39 27

WEB

www.atakoc.com.tr

EMAIL

info@atakoc.com.tr

ADDRESS

Kocasinan San. Sit. 1183. Sokak (Eski 13.Sk.)
No:31 06730 Ostim-Ankara

Details on Activity Field / Capabilities

Cabling systems parts, communication systems
components, rocket ramp platform parts,
electronic card carriers, prototypes

Products & Services

Machining, plastic injection, plastic injection
molds

Raw Materials

Steel, aluminum, copper, brass, bronze, graphite,
plastic processing

Company's Work Place

300 m² Outdoor and 1.250 m² Indoor

Sector Experience (Years)

13

Number of Employees

10

Certifications & Accreditations

ISO 9001:2015

Contractors

HAVELSAN

Achievements & Export Countries

Direct export: Italy and Qatar
indirect export: Germany, Russia, France and
the USA

Çalışma Alanı Detayları/Kabiliyetler

Kablaj sistemleri parçaları, iletişim sistemleri
parçaları, Roket rampa platformları parçaları,
Elektronik kart taşıyıcılar, Prototip Ürünler

Ürünler/Hizmetler

Talaşlı İmalat, Plastik Enjeksiyon, Plastik
Enjeksiyon Kalıpları

Ham Malzemeler

Çelik işleme, Alüminyum işleme, Bakır işleme,
Pirinç işleme, Bronz işleme, Grafit işleme, Plastik
işleme

Çalışma Alanı

1.250 m² kapalı alan ve 300 m² açık alan

Sektör Tecrübesi (Yıl)

13

Çalışan Sayısı

10

Sertifikalar, Akreditasyonlar

ISO 9001:2015

Çalışılan Firmalar

HAVELSAN

Elde Ettiği Başarılar & İhracat Yapılan

Ülkeler

Dolaylı olarak Almanya, Rusya, Fransa ve
Amerika Birleşik Devletleri'ne, doğrudan ise
İtalya ve Katar'a ihracatımız bulunmaktadır.





ATIKER YAZILIM VERİ İŞLEM A.Ş.

IT, Software, Automation, R&D

PHONE

+90 (212) 461 00 00

+90 (332) 204 00 00

+90 444 82 99

FAX

+90 (332) 204 00 20

WEB

www.atikeryazilim.com.tr

EMAIL

ossa@atikeryazilim.com.tr,

ferhat.akpinar@atikeryazilim.com.tr

ADDRESS

İstanbul Ofis: Göztepe Mh. İnönü Cd. Başkule

Plaza No.122/D Bağcılar/İSTANBUL

Teknokent Ofis: S.Ü. Teknoloji Geliştirme

Bölgesi Akademi Mh. Gürbulut Sk.

No.67/G-237 Selçuklu/KONYA



Details on Activity Field / Capabilities

ERP, CRM, BI, SCM, MES, CLOUD, WMS, PLM, HRM, E-TR, MOBILITY, BPM, EAM, APS, DPS, B2B

Products & Services

Atiker system integrator, Atikim manufacturing management systems, AtikK human resources management system, AtikEbelge e-government solutions, AtikON sectoral applications and special solutions, ASCada production data collection automation, atikBI mobile business intelligence and reporting application

Company's Work Place

377 m²

Sector Experience (Years)

3

Number of Employees

35

Certifications & Accreditations

MICROSOFT GOLD PARTNER

Çalışma Alanı Detayları/Kabiliyetler

ERP, CRM, BI, SCM, MES, CLOUD, WMS, PLM, HRM, E-TR, MOBILITY, BPM, EAM, APS, DPS, B2B

Ürünler/Hizmetler

Atiker Sistem Entegratörü, Atikim İmalat Yönetim Sistemleri, AtikK İnsan Kaynakları Yönetim Sistemi, AtikEbelge E-Devlet Çözümleri, AtikON Sektörel Uygulamalar ve Özel Çözümler, ASCada Üretimden Veri Toplama Otomasyonu, AtikBI Mobil İş Zakesi ve Raporlama Uygulaması

Çalışma Alanı

377 m²

Sektör Tecrübesi (Yıl)

3

Çalışan Sayısı

35

Çalışılan Firmalar

MICROSOFT GOLD PARTNER İŞ ORTAĞI



ATM AŞILIM TEKNİK MAKİNA SAN. TİC. LTD. ŞTİ.

Land and Air Systems, Machinery
Manufacturing

PHONE

+90 (312) 267 21 45

FAX

+90 (312) 267 35 79

WEB

www.atilimteknik.com.tr

EMAIL

info@atilimteknik.com.tr

ADDRESS

Ahi Evran Mahallesi 1.OSB Ural Caddesi No:10
Sincan/ANKARA

Details on Activity Field / Capabilities

Mechanical production and assembly, composite,
particle application

Products & Services

Machining, welded manufacturing, casting,
machinery manufacturing, turn-key plant
installation

Company's Work Place

20.000 m2 Indoor

Sector Experience (Years)

23

Number of Employees

73

Certifications & Accreditations

ISO 9001:2015

Contractors

MKEK, TÜBİTAK SAGE, ROKETSAN

Achievements & Export Countries

Romania, Greece, Saudi Arabia, Spain, Georgia,
Azerbaijan, Libya, Colombia, Algeria, Albania,
Thailand, Germany, Italy, Argentina, Poland,
United Arab Emirates, Tunisia, Hungary, Portugal,
Serbia, Ukraine, Israel, Kazakhstan, Austria,
Sweden, Russia

Çalışma Alanı Detayları/Kabiliyetler

Mekanik üretim ve montaj, kompozit, parçacık
uygulama

Ürünler/Hizmetler

Talaşlı imalat, kaynaklı imalat, döküm, makine
imalatı, anahtar teslimi tesis kurulumu

Çalışma Alanı

Toplam 20.000 m2 kapalı alan

Sektör Tecrübesi (Yıl)

23

Çalışan Sayısı

73

Sertifikalar, Akreditasyonlar

ISO 9001:2015

Çalışılan Firmalar

MKEK, TÜBİTAK SAGE, ROKETSAN

Elde Ettiği Başarılar & İhracat Yapılan Ülkeler

Romanya, Yunanistan, Suudi Arabistan, İspanya,
Gürcistan, Azerbaycan, Libya, Kolombiya,
Cezayir, Amavutluk, Tayland, Almanya, İtalya,
Arjantin, Polonya, Birleşik Arap Emirlikleri, Tunus,
Macaristan, Portekiz, Sırbistan, Ukrayna, İsrail,
Kazakistan, Avusturya, İsveç, Rusya



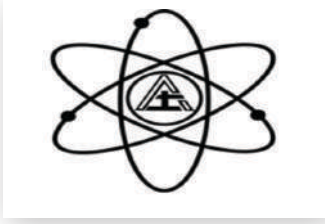

ATOM TEKNİK MAK.SAN.VE TİC. LTD.ŞTİ.

Defense Industry, Cement Test
Equipment, Automotive Industry

PHONE

+90 (312) 395 25 05

FAX

+90 (312) 395 25 06

WEB

www.atomteknik.com

EMAIL

info@atomteknik.com

ADDRESS

İvedik Org. San. Böl. 22.Cad. 1451. Sok.
No:55-57 Ostim/ANKARA

Details on Activity Field / Capabilities
Mechanical manufacturing for defense industry,
production support for special apparatus and
mass production parts

Products & Services
Machining for defense industry, design and
production of test equipment for cement plants

Raw Materials
Aluminum, steel, delrin, stainless steel

Company's Work Place
1800 m2 Indoor

Sector Experience (Years)
35

Number of Employees
14

Certifications & Accreditations
ISO 9001:2008

Contractors
ROKETSAN, ASELSAN, HAVELSAN

Çalışma Alanı Detayları/Kabiliyetler
Savunma Sanayi için Mekanik İmalat, Özel
Aparatlar ve Seri Parçalarda Üretim Desteği
Sağlamaktayız.

Ürünler/Hizmetler
Savunma Sanayi için Talaşlı İmalat Parçaları
Üretmekte ve Çimento Fabrikaları için Test
Cihazları Tasarlayıp Üretmekteyiz.

Ham Malzemeler
Alüminyum, Çelik, Delrin, Paslanmaz Çelik

Çalışma Alanı
1800 m2 kapalı alan

Sektör Tecrübesi (Yıl)
35

Çalışan Sayısı
14

Sertifikalar, Akreditasyonlar
ISO 9001:2008

Çalışılan Firmalar
ROKETSAN, ASELSAN, HAVELSAN

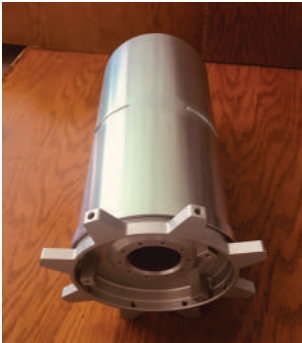



**ATP DANIŞMANLIK MAKİNE SAN
TİC. LTD. ŞTİ.**

Land, Naval, Air, Space Systems

PHONE

+90 (312) 395 66 56

FAX

+90 (312) 395 14 86

WEB

www.atpmakine.com.tr

EMAIL

atp@atpmakine.com.tr

ADDRESS

Eminel San. Sitesi 1473. SOK
NO:9-11 OSTİM/ANKARA

Details on Activity Field / Capabilities
Mechanical production

Products & Services
Machining

Company's Work Place
800 m2

Sector Experience (Years)
21

Number of Employees
12

Certifications & Accreditations
ISO 9001:2015

Contractors
ROKETSAN

Çalışma Alanı Detayları/Kabiliyetler
Mekanik Üretim

Ürünler/Hizmetler
Talaşlı imalat

Çalışma Alanı
800 m2

Sektör Tecrübesi (Yıl)
21

Çalışan Sayısı
12

Sertifikalar, Akreditasyonlar
ISO 9001:2015

Çalışılan Firmalar
ROKETSAN

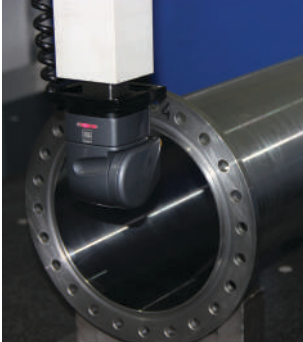
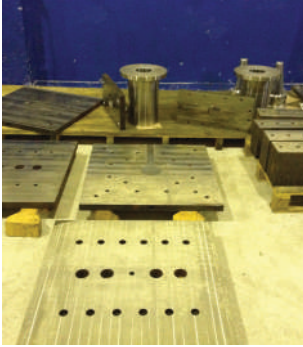



AVAS METAL SANVE TİC.A.Ş.

Metal Processing

PHONE

+90 (312) 384 85 00

FAX

+90 (312) 384 85 09

WEB

www.avasmetal.com.tr

EMAIL

enginkadioglu@avasmetal.com.tr

ADDRESS

Saray Mah. Atom Cad. No:20
KAHRAMANKAZAN/ANKARA

Details on Activity Field / Capabilities

Cutting, shaping, punching processes of metals (steel, copper, lead, stainless, steel, aluminum, zamak, zinc), cutting, punching and shaping processes of engineering plastics (kestamid, polyamid, polypropilen, pvc, plexi, fiber, delrin).

Products & Services

Cutting and punching processes of miscellaneous metals, engineering plastics

Raw Materials

Steel, copper, lead, stainless steel, aluminum, zamak, zinc, cestamid, polyamide, polypropilen, pvc, plexi, delrin, fiber, bronz, engineering plastics

Company's Work Place

3500 m2 Indoor

Sector Experience (Years)

7

Number of Employees

19

Certifications & Accreditations

ISO 9001:2008, TRADEMARK REGISTRATION
CERTIFICATE

Contractors

ROKETSAN, FNSS, MKEK, ASELSAN

Achievements & Export Countries

Germany, Italy

Çalışma Alanı Detayları/Kabiliyetler

Metallerin (çelik, bakır, kurşun, paslanmaz çelik, alüminyum, zamak, çinko) kesme şekillendirme, delme işlemleri, Mühendislik plastiklerinin (kestamid, polyamid, polipropilen, pvc, plexi, fiber, delrin) kesme, delme ve şekillendirme.

Ürünler/Hizmetler

Muhtelif metallerin, mühendislik plastiklerinin kesme delme şekillendirme işlemleri.

Ham Malzemeler

Çelik, bakır, kurşun, paslanmaz çelik, alüminyum, zamak, çinko, kestamid, polyamid, polipropilen, pvc, plexi, delrin, fiber, bronz mühendislik plastikleri

Çalışma Alanı

3500 m2 kapalı alan

Sektör Tecrübesi (Yıl)

7

Çalışan Sayısı

19

Sertifikalar, Akreditasyonlar

ISO 9001:2008, MARKA TESCİL BELGESİ

Çalışılan Firmalar

ROKETSAN, FNSS, MKEK, ASELSAN

Elde Ettiği Başarılar & İhracat Yapılan

Ülkeler

Almanya, İtalya



**AYDINLAR MAKİNA METAL
SANAYİ VE TİCARET LTD. ŞTİ.**

Sizing of Steel, Stainless, Aluminum,
Engineering Plastics

PHONE

+90 (312) 354 10 07

FAX

+90 (312) 354 71 78

WEB

www.aydinlarmakmet.com.tr

EMAIL

aydinlar@aydinlarmakmet.com.tr

ADDRESS

1181. Cadde No: 30-32-34 OSTİM/
YENİMAHALLE ANKARA



Details on Activity Field / Capabilities
Daily 5 tons cutting capacity

Products & Services

Alloyed and unalloyed steels, austenitic and martensitic stainless steels, aluminum products, brass, bronze, spring steel tape, tool steel, kestamid, polyamide, delrin, peek, pvc, ptfe

Company's Work Place

600 M2 Outdoor and 1200 M2 Indoor

Sector Experience (Years)

27

Number of Employees

18

Certifications & Accreditations

ISO 9001:2015, ISO 45001:2018, AS 9120:2010

Contractors

ASELSAN, ROKETSAN, TURKISH AEROSPACE,
NUROL TEKNOLOJİ, MAN TÜRKİYE

Çalışma Alanı Detayları/Kabiliyetler
Günlük 5 ton kesim kapasitesi

Ürünler/Hizmetler

Alaşımli ve Alaşısız Çelikler, Östenitik ve Martensitik Paslanmaz Çelikler, Alüminyum Mamülleri, Piring, Bronz, Yaylık Çelik Bant, Takım Çeliği, Kestamid, Polyamid, Delrin, Peek, PVC, PTFE

Çalışma Alanı

1200 Metrekare kapalı alan - 600 Metrekare açık alan

Sektör Tecrübesi (Yıl)

27

Çalışan Sayısı

18

Sertifikalar, Akreditasyonlar

ISO 9001:2015, ISO 45001:2018, AS 9120:2010

Çalışılan Firmalar

ASELSAN, ROKETSAN, TUSAŞ, NUROL
TEKNOLOJİ, MAN TÜRKİYE



BARKOELEKTRONİK

**BARKO-MED ELEKTRONİK
TİCARET A.Ş.**

Land and Air Systems

PHONE

+90 (312) 442 92 57

FAX

+90 (312) 442 92 58

WEB

www.barkoelektronik.com.tr

EMAIL

idari@barkoelektronik.com.tr

ADDRESS

İvedik OSB. Mah. 1435. Cad. No:4 06378
Yenimahalle Ankara / TURKEY

Details on Activity Field / Capabilities

Land vehicles on-board equipment, power distribution systems, missile / rocket power distribution and control systems, mission computer, ignition electronics

Products & Services

Electronic, software and mechanical design services, electronic card/board production, military cable manufacturing, electro-mechanical assembly services

Company's Work Place

1000m2 Manufacturing and 120m2 R&D Center

Sector Experience (Years)

11

Number of Employees

36

Certifications & Accreditations

ISO 9001:2015, ISO 14001:2015, ISO 45001:2018, IPC A-610, IPC 7711/7721, IPC WHMA-A-620, IPC IJ-STD-001, FACILITY SECURITY CLEARANCE CERTIFICATE

Contractors

ASELSAN, ROKETSAN, HAVELSAN, FNSS, NUROL, BMC, MKEK

Achievements & Export Countries

Direct export countries: Germany, Sweden, France, Italy, India, Australia, Taiwan

Çalışma Alanı Detayları/Kabiliyetler
Kara Araçları Araç Üstü Ekipmanlar, Güç Dağıtım Sistemleri, Füzeler/Roket Güç Dağıtım ve Kontrol Sistemleri, Görev Bilgisayar, Ateşleme Elektronikleri

Ürünler/Hizmetler

Elektronik, Yazılım ve Mekanik Tasarım Hizmetleri, Elektronik Kart üretimi ve Dizgisi, Askeri Kablaj Üretimi, Elektro-Mekanik Montaj Hizmetleri

Çalışma Alanı

1000m2 Üretim alanı, 120m2 Arge Ofisi

Sektör Tecrübesi (Yıl)

11

Çalışan Sayısı

36

Sertifikalar, Akreditasyonlar

ISO 9001:2015, ISO 14001:2015, ISO 45001:2018, IPC A-610, IPC 7711/7721, IPC WHMA-A-620, IPC IJ-STD-001 TESIS GÜVENLİK BELGESİ

Çalışılan Firmalar

ASELSAN, ROKETSAN, HAVELSAN, FNSS, NUROL, BMC, MKEK

Elde Ettiği Başarılar & İhracat Yapılan Ülkeler

Doğrudan ihracat yapılan ülkeler : Almanya, İsveç, Fransa, İtalya, Hindistan, Avustralya, Tayvan





baysanfirça®
makinasanayi

BAYSAN FIRÇA ve MAKİNA SANAYİ - HAMZA BAYIR

Land, Naval, Air Forces

PHONE

+90 (312) 385 35 70

FAX

+90 (312) 354 64 06

WEB

www.baysanfirca.com.tr

EMAIL

info@baysanfirca.com.tr

ADDRESS

100. yıl Blv. 1246. sk. No: 12 Ostim
Yenimahalle Ankara / TURKEY

Details on Activity Field / Capabilities
Defense like land, sea and aircraft. To be able to produce solutions with the manufacturing brushes specific to the demands of the systems.

Products & Services
Industrial and special brush manufacturing

Raw Materials

Brush bristles; NYL6.6, P.P., Horse Hair, Pig Hair, Rice Wire, Steel Wire, Stainless Steel Wire etc. Moreover; Polyamide, polyethylene, chestamide, etc. Engineering plastics

Company's Work Place

1500 m² indoor

Sector Experience (Years)

15

Number of Employees

29

Contractors

AŞELSAN ELEKTRONİK SANAYİ VE TİCARET A.Ş.,
OTOKAR OTOMOTİV VE SAVUNMA SANAYİ A.Ş.,
ROKETSAN ROKET SANAYİ VE TİCARET A.Ş.,
NUROL HOLDİNG A.Ş., FNSS SAVUNMA
SİSTEMLERİ A.Ş., VESTEL SAVUNMA SANAYİ
A.Ş., AYDIN YAZILIM VE ELEKTRONİK SANAYİ
A.Ş., MKE, TUSAŞ-TÜRK HAVACILIK VE UZAY
SANAYİ A.Ş., BOZANKAYA A.Ş.

Kara, Deniz ve Hava araçları gibi savunma sistemlerinin taleplerine özel imalat fırçalarla çözüm üretebilmek.

Endüstriyel ve özel fırça imalatı

Ham Malzemeler

Fırça kıllarında; Ny6.6, P.P., At Kılı, Domuz Kılı, Pirinç Tel, Çelik Tel, Paslanmaz Çelik Tel vb. Ayrıca; Polyamid, Polietilen, Kestamid, vb mühendislik plastikleri

Çalışma Alanı

1500 m² kapalı alan

Sektör Tecrübesi (Yıl)

15

Çalışan Sayısı

29

Çalışılan Firmalar

AŞELSAN ELEKTRONİK SANAYİ VE TİCARET A.Ş.,
OTOKAR OTOMOTİV VE SAVUNMA SANAYİ A.Ş.,
ROKETSAN ROKET SANAYİ VE TİCARET A.Ş.,
NUROL HOLDİNG A.Ş., FNSS SAVUNMA
SİSTEMLERİ A.Ş., VESTEL SAVUNMA SANAYİ
A.Ş., AYDIN YAZILIM VE ELEKTRONİK SANAYİ
A.Ş., MKE, TUSAŞ-TÜRK HAVACILIK VE UZAY
SANAYİ A.Ş., BOZANKAYA A.Ş.





BELGIN MADENİ YAĞLAR TİC. VE SAN. A.Ş.

Land, Naval, Air Systems

PHONE

+90 (262) 751 02 92

FAX

+90 (262) 751 01 98

WEB

www.belginoil.com

EMAIL

sinan.cubukcu@belginoil.com

ADDRESS

Gebze Organize Sanayi Bölgesi (GOSB), İhsan Dede Cad. No: 125 41480 Gebze/Kocaeli



Details on Activity Field / Capabilities

Production of synthetic, semi-synthetic and mineral-based oils, metalworking fluids and special oils used for protection and cleaning against corrosion, which are used as consumables in the production of defense systems.

Products & Services

Machining, casting, mineral oils for cold forming, coolants

Raw Materials

Mineral oils and coolants used in aluminum casting and processing, steel processing, casting processing, aluminum and steel forming processes

Company's Work Place

25500 m2

Sector Experience (Years)

12

Number of Employees

169

Certifications & Accreditations

TSE ISO 9001:2015, TSE ISO 14001:2015, SGS ISO 9001:2015, OHSAS 18001:2007, ISO 17025, TÜRKAK ACCREDITATION, EFQM RECOGNISED FOR EXCELLENCE 2016

Contractors

FNSS, TURKISH AEROSPACE, ROKETSAN

Achievements & Export Countries

United Arab Emirates, USA, Libya, Iran, India, Bangladesh, Jordan, Iraq, Georgia, Qatar, Ukraine, Malaysia, Israel, Egypt, Guinea, Syria, Sweden, Pakistan, China, Chile, Turkmenistan, Macedonia, Serbia, Azerbaijan, Uzbekistan, Romania, Oman, Poland, Bosnia and Herzegovina, Kazakhstan, Kosovo, Lebanon, Russia, Taiwan, Tunisia

Çalışma Alanı Detayları/Kabiliyetler
Savunma sistemleri üretiminde sarf malzeme olarak kullanılan, sentetik, yarı sentetik ve mineral esaslı madeni yağlar, metal işleme sıvıları ile korozyona karşı koruma ve temizleme amaçlı kullanılan özel yağların üretimi ve geliştirilmesi.

Ürünler/Hizmetler

Talaşlı İmalat, Döküm, Soğuk şekillendirmeye Yönelik Madeni Yağlar, Soğutma Sıvıları

Ham Malzemeler

Alüminyum döküm ve işleme, Çelik işleme, Döküm İşleme, Alüminyum ve Çelik şekillendirme işlemlerinde kullanılan madeni yağlar ve soğutma sıvıları

Çalışma Alanı

25500 m2

Sektör Tecrübesi (Yıl)

12

Çalışan Sayısı

169

Sertifikalar, Akreditasyonlar

TSE ISO 9001:2015, TSE ISO 14001:2015, SGS ISO 9001:2015, OHSAS 18001:2007, ISO 17025, TÜRKAK AKREDİTASYON, EFQM RECOGNISED FOR EXCELLENCE 2016

Çalışılan Firmalar

FNSS, TUSAŞ, ROKETSAN

Elde Ettiği Başarılar & İhracat Yapılan Ülkeler

Birleşik Arap Emirlikleri, USA, Libya, İran, Hindistan, Bangladeş, Ürdün, Irak, Gürcistan, Katar, Ukrayna, Malezya, İsrail, Mısır, Gine, Suriye, İsveç, Pakistan, Çin, Şili, Türkmenistan, Makedonya, Sırbistan, Azerbaycan, Özbekistan, Romanya, Umman, Polonya, Bosna Hersek, Kazakistan, Kosova, Lübnan, Rusya, Taiwan, Tunus

**BERDAN ÇİVATA SOMUN MAK.
YED. PARÇA İMALAT SAN. VE
LAB. HİZ. TİC. SAN. A.Ş.**

Iron & Steel Fittings

PHONE

+90 (324) 676 44 90

FAX

+90 (324) 676 44 93

WEB

www.berdancivata.com

EMAIL

zeynep.aysalar@berdancivata.com

ADDRESS

Tarsus-Mersin Organize Sanayi Bölgesi, 5.
Cadde No: 6, 33540 Akdeniz/MERSİN

Details on Activity Field / Capabilities
Hot & cold bolt and nut forging facilities, machining (CNC), thread rolling and milling facilities, heat-treatment facilities, coating facilities, R&D center, technical design department, accredited test laboratory

Products & Services

Fasteners, such as; Bolts, Nuts, Stud Bolts, Anchors and Anchors Cages, Couplings/Sleeves, Washers etc. Laboratory Services, Heat-Treatment Services ve Surface Coating Services, Standard & Special Fasteners Production. Heat-Treatment Facilities: Hardening and Tempering Processes (Continuous Type, Chamber Type ve Well Type Heat-Treatment Furnaces) Surface Coating Facilities: Hot Dipped Galvanization, Electro Galvanization, Zinc Flake Coating etc. Surface Coating Processes Laboratory Services: Optical Emission Spectrometry Analysis, Micro - Macro Analysis, Tensile Strength - Yield Strength and Breaking Strain Test, Torc Test, Charpy Impact Test (-150 °C), Rockwell - Vickers Hardness Test, Surface Roughness Measurement Test, Magnetic Particle Test, Chemical Analysis. All tests are made in Berdan Çivata's Accredited Test Laboratory (According to ISO 17025) and 3.1 Certificate (According to EN 10204) is prepared by this laboratory according to results of these tests.

Raw Materials

Carbon steel, alloy steel and stainless steel

Company's Work Place

19.000 m² Indoor / 22.000 m² Outdoor (Totally 41.000 m²)

Sector Experience (Years)

44

Number of Employees

325

Certifications & Accreditations

ISO 9001:2015, ISO 10002:2014, ISO 14001:2015, TS EN ISO / IEC 17025:2017, ISO 45001:2018, AD 2000 W0, TS EN 1025, TS EN 14399-3, TS EN 14399-4, TS EN 14399-5, TS EN 14399-6, TS EN 14399-10, EN 14399-1 (CE), EN 15048:2016 (CE), NUCLEAR COMPLIANCE CERTIFICATE, CERTIFICATE OF COMPLIANCE

Contractors

AŞELSAN, ROKETSAN, FNSS, BMC, STM, MINISTRY OF NATIONAL DEFENSE DIRECTORATE GENERAL OF SHIPYARDS, MINISTRY OF NATIONAL DEFENSE DIRECTORATE GENERAL OF MILITARY FACTORIES

Achievements & Export Countries

Germany, England, France, Spain, Holland, Italy, Portugal, Sweden, Norway, Denmark, Belgium, Switzerland, Austria, Hungary, Romania, Albania, Russia, Georgia, Azerbaijan, Egypt, Algeria, Morocco, Tunisia, Kuwait, Qatar, Saudi Arabia, United Arab Emirates, Turkmenistan, China, Australia

Çalışma Alanı Detayları/Kabiliyetler

Soğuk ve sıcak çivata, somun dövme tesisleri, talaşlı imalat tesisleri (CNC), ovalama ve frezeleme tesisleri, ısıtma tesisleri, kaplama tesisleri, Ar-Ge merkezi, teknik tasarım merkezi, akredite belgeli test laboratuvarı

Ürünler/Hizmetler

Çivata, Somun, Saplama, Ankraj ve Ankraj Kafesleri, Manşon, Pul vb. bağlantı elemanları, Laboratuvar Hizmetleri, Isıl İşlem Hizmetleri ve Yüzey Kaplama Hizmetleri, Standart ve Özel Bağlantı Elemanları Üretimi, Isıl İşlem Tesisleri; Sertleştirme ve Meneviş İşlemleri (Kontinü Sistem, Kamara Tipi ve Kuyu Tipi Isıl İşlem Fırınları), Yüzey Kaplama Tesisleri: Sıcak Daldırma Galvaniz, Elektro Galvaniz, Çinko Lamel Kaplama vb. Yüzey Kaplama İşlemleri Laboratuvar Hizmetleri: Optik Emisyon - Spektrel Analiz Deneyi, Mikro - Makro Analiz, Çekme - Akma Mukavemeti ve Kopma Uzaması Testi, Tork Testi, Çentik Darbe Deneyi (-150 °C), Rockwell - Vickers Sertlik Deneyi, Yüzey Pürüzlülük Ölçüm Testi, Manyetik Partikül Testi, Kimyasal Analiz. Tüm testler ISO 17025'e göre Akredite Belgeli Test Laboratuvarımızda gerçekleştirilmekte olup, test raporları için EN 10204 standardına uygun 3.1 Sertifikası düzenlenmektedir.

Ham Malzemeler

Karbon Çeliği, Alaşımlı Çelik ve Paslanmaz Çelik

Çalışma Alanı

19.000 m² kapalı alan + 22.000 m² açık alan (Toplamda 41.000 m² alana sahibiz.)

Sektör Tecrübesi (Yıl)

44

Çalışan Sayısı

325

Sertifikalar, Akreditasyonlar

ISO 9001:2015, ISO 10002:2014, ISO 14001:2015, TS EN ISO / IEC 17025:2017, ISO 45001:2018, AD 2000 W0, TS EN 1025, TS EN 14399-3, TS EN 14399-4, TS EN 14399-5, TS EN 14399-6, TS EN 14399-10, EN 14399-1 (CE), EN 15048:2016 (CE), NÜKLEER UYGUNLUK SERTİFİKASI, ÜRETİM UYGUNLUK BELGESİ

Çalışılan Firmalar

AŞELSAN, ROKETSAN, FNSS, BMC, STM, MİLLİ SAVUNMA BAKANLIĞI TERSANELER GENEL MÜDÜRLÜĞÜ, MİLLİ SAVUNMA BAKANLIĞI ASKERİ FABRİKALAR GENEL MÜDÜRLÜĞÜ

Elde Ettiği Başarılar & İhracat Yapılan Ülkeler

Almanya, İngiltere, Fransa, İspanya, Hollanda, İtalya, Portekiz, İsveç, Norveç, Danimarka, Belçika, İsviçre, Avusturya, Macaristan, Romanya, Arnavutluk, Rusya, Gürcistan, Azerbaycan, Mısır, Cezayir, Fas, Tunus, Kuveyt, Katar, Suudi Arabistan, Birleşik Arap Emirlikleri, Türkmenistan, Çin, Avustralya





**BERSÖY İNŞAAT ELEKTRİK GIDA
İML. SAN. TİC. LTD. ŞTİ.**

Land, Naval, Air Systems

PHONE

+90 (312) 354 11 26

FAX

+90 (312) 354 11 08

WEB

www.bersoyelektrik.com.tr

EMAIL

serdar@bersoyelektrik.com.tr

ADDRESS

Yuva Mahallesi Mermerciler Sitesi
3706. Sk. No: 95/8 Yenimahalle/Ankara/
Türkiye



Details on Activity Field / Capabilities
Assembly material supply, metal forming

Products & Services
Electrification material supply, metal forming

Company's Work Place
5000 m2 Outdoor 6000 m2 Indoor

Sector Experience (Years)
4

Number of Employees
29

Certifications & Accreditations
ISO 9001, ISO 14001, OHSAS 18001, CE, TSE EN
61386-22, TSE EN 61386-24, TSE EN 61537,
AGRICULTURAL CREDIT CERTIFICATE

Contractors
ASELSAN

Çalışma Alanı Detayları/Kabiliyetler
Montaj malzemesi tedarigi, metal şekillendirme

Ürünler/Hizmetler
Elektrifikasyon malzemesi tedarigi, metal
şekillendirme

Çalışma Alanı
5000 m2 Açık 6000 m2 kapalı alan

Sektör Tecrübesi (Yıl)
4

Çalışan Sayısı
29

Sertifikalar, Akreditasyonlar
ISO 9001, ISO 14001, OHSAS 18001, CE
SERTİFİKASI, TSE EN 61386-22, TSE EN 61386-
24, TSE EN 61537, TARIMSAL KREDİLENDİRME
SERTİFİKASI

Çalışılan Firmalar
ASELSAN



**BGCPAK AMBALAJ SAN. ve
TİC. LTD. ŞTİ.**

Packaging Industry

PHONE

+90 (324) 676 44 90

FAX

+90 (324) 676 44 93

WEB

www.bgcpak.com

EMAIL

info@bgcpak.com

ADDRESS

İvedik OSB mah. 1534. cd. No: 23
Yenimahalle/ANKARA

Details on Activity Field / Capabilities
Industrial packaging (honeycomb panel crate, wooden crate, kraft paper and box)

Products & Services

On-site packaging service, consultancy on products to be used in product packaging, high protection performance during shipment

Raw Materials

Honeycomb Panel Sheet, Paper, Styrofoam, Sponge, Air Nylon

Company's Work Place

Indoor Area: 2.000 m²

Sector Experience (Years)

5

Number of Employees

10

Certifications & Accreditations

ISO 9001:2015

Contractors

AŞELSAN, FNSS, BMC

Achievements & Export Countries

Packaging of our defense industry customers during export is done by us

Çalışma Alanı Detayları/Kabiliyetler
Endüstriyel paketeleme (petek panel sandık, ahşap sandık, kraft kağıt ve kutu)

Ürünler/Hizmetler

Yerinde paketeleme hizmeti, ürün paketesinde kullanılacak ürünler hakkında danışmanlık, sevkiyat esnasında yüksek koruma performansı

Ham Malzemeler

Petek Panel Levha, Kağıt, Strafor, Sünger, Havalı Naylon

Çalışma Alanı

Kapalı Alan: 2.000 m²

Sektör Tecrübesi (Yıl)

5

Çalışan Sayısı

10

Sertifikalar, Akreditasyonlar

ISO 9001:2015

Çalışılan Firmalar

AŞELSAN, FNSS, BMC

Elde Ettiği Başarılar & İhracat Yapılan Ülkeler

Savunma sanayi müşterilerimizin ihracat sırasında paketelemesini tarafımızca yapılımıştır



BIAS MÜHENDİSLİK LTD. ŞTİ.

Production of Special Machinery, Equipment, Test Systems for Land, Naval, Air and Space Systems; Press-Production Machinery Manufacturing and Engineering Services

PHONE

+90 (216) 474 57 01

FAX

+90 (216) 474 57 05

WEB

www.bias.com.tr

EMAIL

vozugul@bias.com.tr

ADDRESS

Haluk Türksöy Sok. 12/3 Altunizade 34662
Üsküdar / İstanbul



Details on Activity Field / Capabilities

Electro-mechanical platforms, mechanisms, subsystems, parts and test platforms of weapon systems, measurement systems and sensors, analysis-test-measurement-verification, manufacturing of press machines

Products & Services

Various mechanical, electro-mechanical components, subsystems and system products, such as satellite panel transport container, ammunition loading mechanisms, armored vehicle track design, test platforms (Firing Test System, Pyro-Shock Test System, Structural Test Mechanism), acoustic measurement systems, force sensors, press machines, Computer Aided Analysis-Simulation, Environmental Tests and Measurement Services

Raw Materials

Steel, aluminum

Company's Work Place

Facility 1200 m2 Indoor area, Test Center: 2000 m2 Outdoor Area. In Ankara, İstanbul, İzmir and Bursa total office area: 800m2

Sector Experience (Years)

25

Number of Employees

75

Certifications & Accreditations

ISO 9001:2015, ISO 17025 (BIAS TOSB AUTOMOTIVE TEST CENTER IS ACCREDITED FOR VIBRATION, SHOCK AND CLIMATIC CHAMBER TESTS WITHIN THE FRAMEWORK OF MIL STD 810G PROCEDURE I AND II AND VARIOUS CIVIL SECTOR STANDARDS.)

Contractors

ASELSAN , ROKETSAN, TURKISH AEROSPACE, BMC

Achievements & Export Countries

Test machine to Brazil, Hydraulic Press Beko Factory to Russia, Bias Multi Servo Press to MPF company to Hungary

Çalışma Alanı Detayları/Kabiliyetler
Silah sistemlerinin elektro-mekanik platformları, mekanizmaları, alt sistemleri, parçaları ile test platformlarının tasarımı, ölçüm sistem ve sensörleri, analizi test-ölçüm-doğrulaması ve imalatı, pres makinanın imalatı

Ürünler/Hizmetler

Uydu paneli taşıma konteyneri, Mühimmat yükleme mekanizmaları, Zırhlı araç palet tasarımı, Test platformları (Atışlı Test Sistemi, Pyro-Shock Test Sistemi, Yapısal Test Düzeneği) gibi muhtelif mekanik, elektro-mekanik komponent, alt sistem ve sistem ürünleri, akustik ölçüm sistemleri, kuvvet sensörleri, pres makinaları, Bilgisayar Destekli Analiz-Simülasyon, Çevresel Testler ve Ölçüm Hizmetleri

Ham Malzemeler

Çelik, alüminyum

Çalışma Alanı

Fabrika: 1200 m2 kapalı alan, Test Merkezi: 2000 m2 Kapalı alan, Ankara, İstanbul, İzmir ve Bursa'daki toplam ofis alanı: 800m2

Sektör Tecrübesi (Yıl)

25

Çalışan Sayısı

75

Sertifikalar, Akreditasyonlar

ISO 9001:2015, ISO 17025 (BIAS TOSB OTOMOTİV TEST MERKEZİ, MIL STD 810G PROCEDURE I VE II İLE MUHTELİF SİVİL SEKTÖR STANDARTLARI ÇERÇEVESİNDEKİ TITREŞİM, ŞOK VE İKLİMLENDİRME TESTLERİ AÇISINDAN AKREDİTE OLMUŞTUR.)

Çalışılan Firmalar

ASELSAN , ROKETSAN, TUSAŞ, BMC

Elde Ettiği Başarılar & İhracat Yapılan Ülkeler

Brezilya'ya test makinası, Rusya'ya Beko Fabrikasına Hidrolik Pres, Macaristan'a MPF firmasına Bias Multi Servo Pres

BSS birsel savunma

BİRSEL SAVUNMA LTD. ŞTİ

Land, Air, Naval Platforms

PHONE

+90 (312) 394 46 67

FAX

+90 (312) 394 46 69

WEB

www.birselmakina.com

EMAIL

serdar@birselavunma.com

ADDRESS

Ostim Organize Sanayi 1273. sk. No:5
Yenimahalle / ANKARA

Details on Activity Field / Capabilities
Mechanical production and assembly

Products & Services
Machining, assembly

Raw Materials
Aluminum, steel, titanium, delrin and similar materials

Company's Work Place
1680 m2 Indoor / 150 m2 Outdoor

Sector Experience (Years)
8

Number of Employees
29

Certifications & Accreditations
ISO 9001:2015, OHSAS 18001:2007

Contractors
ASELSAN, ROKETSAN, ASPILSAN, HAVELSAN

Çalışma Alanı Detayları/Kabiliyetler
Mekanik üretim ve montaj

Ürünler/Hizmetler
Talaşlı İmalat, Montaj

Ham Malzemeler
Alüminyum, çelik, titanyum, delrin ve benzeri malzemeler

Çalışma Alanı
1680 m2 kapalı alan ve 150 m2 açık alan

Sektör Tecrübesi (Yıl)
8

Çalışan Sayısı
29

Sertifikalar, Akreditasyonlar
ISO 9001:2015, OHSAS 18001:2007

Çalışılan Firmalar
ASELSAN, ROKETSAN, ASPILSAN, HAVELSAN

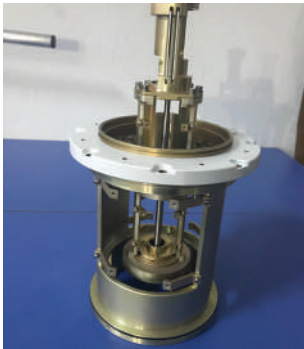

Boyama tasarımlarınızın bir parçası ise çözüm;



BOSAN BOYAMA SAN VE TİC LTD ŞTİ

Land, Naval Platforms

PHONE

+90 (312) 394 05 67

FAX

+90 (312) 394 05 71

WEB

www.bosanboyama.com.tr

EMAIL

info@bosanboyama.com.tr

ADDRESS

Alcı OSB mah. 2014. cd. No:36
Yenimahalle/ANKARA

Details on Activity Field / Capabilities
Chromate coating and painting services for the defense industry

Products & Services
Coating and painting

Raw Materials
Alodin coating, wet / powder paint

Company's Work Place
1350 m2

Sector Experience (Years)
28

Number of Employees
25

Certifications & Accreditations
ISO 9001, ISO 14001, OHSAS 18001, AS9100

Contractors
ASELSAN

Çalışma Alanı Detayları/Kabiliyetler
Savunma sanayine yönelik kromat kaplama ve boyama hizmeti vermekteyiz.

Ürünler/Hizmetler
Kaplama ve boyama işçiliği

Ham Malzemeler
Alodin kaplama, yağ/toz boya

Çalışma Alanı
1350 m2

Sektör Tecrübesi (Yıl)
28

Çalışan Sayısı
25

Sertifikalar, Akreditasyonlar
ISO 9001, ISO 14001, OHSAS 18001, AS9100

Çalışılan Firmalar
ASELSAN





BOZOK SAVUNMA MEDİKAL VE MÜHENDİSLİK SANAYİ TİCARET LTD. ŞTİ.

Air and Space Platforms

PHONE

+90 (312) 385 02 48

FAX

+90 (312) 385 02 49

WEB

www.bozokmuhendislik.com

EMAIL

abdurrahim@bozokmuhendislik.com

ADDRESS

OSTİM OSB Mahallesi 100. Yıl
Bulvarı No:55/E/32
Yenimahalle/ANKARA

Details on Activity Field / Capabilities

Cooling fans, air valves

Products & Services

Machining, engineering

Raw Materials

Titanium, stainless, aluminum processing

Company's Work Place

600 m2 Indoor / 100 m2 Outdoor

Sector Experience (Years)

7

Number of Employees

10

Certifications & Accreditations

OHSAS 18001 (IN PROGRESS), ISO 9001 (IN PROGRESS), ISO 14000 (IN PROGRESS), AS9100 REV D. (IN PROGRESS)

Contractors

TURKISH AEROSPACE, TÜBİTAK SAGE, TÜBİTAK UZAY

Achievements & Export Countries

We supply cooling system fans and valves to TÜBİTAK SAGE.

Çalışma Alanı Detayları/Kabiliyetler

Soğutma Fanları, Hava Valfleri

Ürünler/Hizmetler

Talaşlı İmalat, Mühendislik

Ham Malzemeler

Titanyum, paslanmaz çelik, alüminyum işleme

Çalışma Alanı

600 m2 kapalı alan ve 100 m2 açık alan

Sektör Tecrübesi (Yıl)

7

Çalışan Sayısı

10

Sertifikalar, Akreditasyonlar

OHSAS 18001 (SÜREÇ DEVAM EDİYOR), ISO 9001 (SÜREÇ DEVAM EDİYOR), ISO 14000 (SÜREÇ DEVAM EDİYOR), AS9100 REV D. (SÜREÇ DEVAM EDİYOR)

Çalışılan Firmalar

TUSAŞ, TÜBİTAK SAGE, TÜBİTAK UZAY

Elde Ettiği Başarılar & İhracat Yapılan Ülkeler

Soğutma sistemi fanları ve valflerini TÜBİTAK SAGE firmasına tedarik ediyoruz.

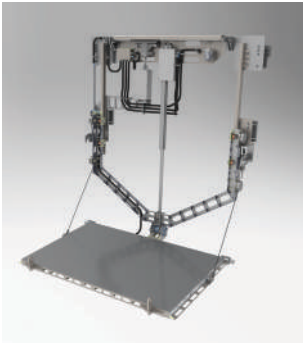
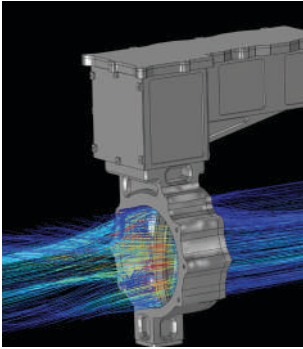

BRENSAN ENERJİ SAVUNMA ve TİC. A.Ş.

Land, Naval, Air Systems

PHONE

+90 (312) 219 46 10

FAX

+90 (312) 219 46 11

WEB

www.brensan.com.tr

EMAIL

info@brensan.com.tr

ADDRESS

Teknopark Ankara İvedik OSB mah.
2224. cd. No:1 C-318
Yenimahalle/ANKARA

Details on Activity Field / Capabilities

Land, naval and air platforms power systems and sub-systems, development, design and production

Products & Services

Military batteries, chargers, uninterruptible power supplies, power supplies, converters, power electronics development, design and manufacturing

Raw Materials

N/A

Company's Work Place

230 m² indoor

Sector Experience (Years)

5

Number of Employees

11

Certifications & Accreditations

OHSAS
ISO 9001:2015, ISO 14001:2015 and ISO
45001:2018

Contractors

Aselsan, Meteksan, Thales

Achievements & Export Countries

Advanced Li-Ion batteries are supplied to Aselsan. Batteries, chargers and power electronics units are developed and produced for various domestic and foreign companies. A special DC-DC power supply was developed and exported for Thales company based in France. Advanced battery discharge device was developed and exported for Bren-Tronics company based in the USA.

Çalışma Alanı Detayları/Kabiliyetler

Kara, deniz, hava platformlarında kullanılan güç sistemleri ve alt bileşenleri geliştirme, tasarım ve üretim

Ürünler/Hizmetler

Askeri bataryalar, şarj cihazları, kesintisiz güç kaynakları, güç kaynakları, dönüştürücüler, güç elektroniği geliştirme, tasarım ve üretim

Ham Malzemeler

Yoktur

Çalışma Alanı

230 m² kapalı alan

Sektör Tecrübesi (Yıl)

5

Çalışan Sayısı

11

Sertifikalar, Akreditasyonlar

ISO 9001:2015, ISO 14001:2015 ve ISO
45001:2018

Çalışılan Firmalar

Aselsan, Meteksan, Thales

Elde Ettiği Başarılar & İhracat Yapılan Ülkeler

Aselsan'a gelişmiş Li-Ion bataryalar tedarik edilmektedir. Muhtelif yerli ve yabancı firmalar için batarya, şarj cihazı ve güç elektroniği birimleri geliştirilmekte ve üretilmektedir. Fransa'da yerleşik Thales firması için özel DC-DC güç kaynağı geliştirilmiş ve ihrac edilmiştir. ABD'nde yerleşik Bren-Tronics firması için gelişmiş batarya deşarj cihazı geliştirilmiş ve ihrac edilmiştir.

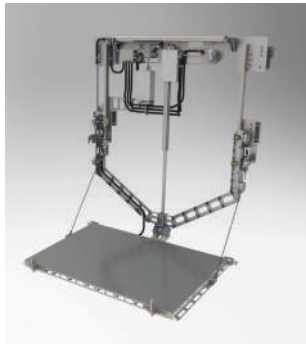
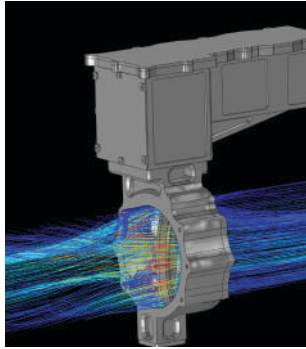



**CAN TEKNOLOJİ KALIP ve
OTOMOTİV YEDEK PARÇA
SAN. TİC. A.Ş.**

Automotive, Land, Naval, Air, Space
Systems

PHONE

+90 (236)214 04 11

FAX

+90 (236) 214 04 10

WEB

www.canteknoloji.com.tr

EMAIL

info@canteknoloji.com.tr

ADDRESS

Manisa Orta Ölçekli Sanayi Sitesi
İnönü mah. 14. sk. No:5
Yunusemre - Muradiye/MANİSA

Details on Activity Field / Capabilities

Civil aviation mechanic product and assembly,
Machining processes, Sheet metal die production

Products & Services

Machining, Sheet metal product stamping and
assembly. Sheet metal die design analysis and
fabrication

Raw Materials

Cast varieties, Chrome and Nickel, Aluminium,
Ferrous and steel materials etc.

Company's Work Place

3.000 m² indoor, 1.800 m² outdoor

Sector Experience (Years)

32

Number of Employees

25

Certifications & Accreditations OHSAS
ISO 9001:2015, ISO IATF 16949 works resuming

Contractors

BMC

Çalışma Alanı Detayları/Kabiliyetler

Sivil Havacılık Mekanik Üretim ve Montaj, Talaşlı
İmalat , Saç kalıp şekillendirme kalıp imali,

Ürünler/Hizmetler

Talaşlı İmalat.Döküm, Preslenmiş sac parça
baskı işleri ve montajı,....vb Sac kalıp analiz,
tasarım ve imalatı

Ham Malzemeler

Döküm çeşitleri, Krom Nikel, Alüminyum, Pirinç,
Demir ve Çelik içerikli sac malzemeler vb.

Çalışma Alanı

3.000 m² Kapalı Alan ve 1.800 m² Açık Alan

Sektör Tecrübesi (Yılı)

32

Çalışan Sayısı

25

Sertifikalar, Akreditasyonlar

ISO 9001:2015, ISO IATF 16949 devam ediyor.

Çalışılan Firmalar

BMC

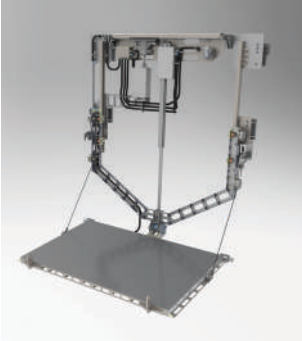
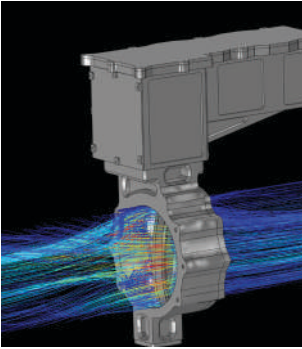

**CDK SAVUNMA ELEKTRONİK
İNŞ. VE GIDA SAN.TİC.LTD.ŞTİ.**

Land and Naval Defense Systems

PHONE

+90 (312) 255 77 00

WEB

www.cdksavunma.com

EMAILsduman@cdksavunma.com
info@cdksavunma.com**ADDRESS**OSTİM O.S.B. Mah. 1424.Sokak No: 8/4
YENİMAHALLE / ANKARA**Details on Activity Field / Capabilities**

Analog cabling design, cable harness production, cable kit production, all kinds of screened cable termination techniques, data cable sets design, grounding cable sets design, power line cable sets design and documentation, electromechanical assembly and control panel, control box and sub-material assemblies to finalize the assembly, sprinkler test

Products & Services

Electronic assembly and cabling production for defense industry

Raw Materials

Cabling

Company's Work Place

1.400 m2 Indoor Area ve 30 m2 Outdoor Area

Sector Experience (Years)

4

Number of Employees

91

Certifications & Accreditations

ISO 9001:2015, ISO 14001, OHSAS 18001:2007

Contractors

ASELSAN, AYESAŞ, PAVO, MAKEL, SAVRONİK, UDEA

Çalışma Alanı Detayları/Kabiliyetler

Analog Kablo Tasarımı, kablo ağacı üretimi, kablo takımı üretimi, her türlü ekranlı kablo sonlandırma teknikleri, Data Kablo Takımları Tasarımı, Topraklama Kablo Takımları Tasarımı, Güç Hattı Kablo Takımları Tasarımı ve Dokümantasyon Çalışmaları, elektromekanik montaj ve bu montajı tamamlayan kontrol paneli, kontrol kutusu ve alt malzeme montajları ile Yağmurlama (Sprinkler) Testi tarafımızca yapılmaktadır.

Ürünler/Hizmetler

Savunma Sanayine Elektronik Montaj ve Kablo Üretimi

Ham Malzemeler

Kablo

Çalışma Alanı

1.400 m2 kapalı alan ve 30 m2 açık alan

Sektör Tecrübesi (Yıl)

4

Çalışan Sayısı

91

Sertifikalar, Akreditasyonlar

ISO 9001:2015, ISO 14001, OHSAS 18001:2007

Çalışılan Firmalar

ASELSAN, AYESAŞ, PAVO, MAKEL, SAVRONİK, UDEA

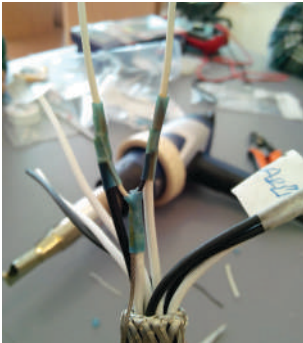



CES İLERİ KOMPOZİT VE SAVUNMA TEKNOLOJİLERİ SAN. VE TİC. A.Ş.

Defense, Aviation, Composite Products, Ballistic Products, Personal Protective Equipment, Vehicle Protection Systems

PHONE

+90 (312) 384 80 00

FAX

+90 (312) 384 80 01

WEB

www.ces.com.tr

EMAIL

info@ces.com.tr

ADDRESS

Malıköy Anadolu OSB 12. C. No:20 06909
Sincan Ankara/Turkey

Details on Activity Field / Capabilities

Advanced composite part design, development, production and system integration for defense and aviation applications. Designs, prototyping, testing, certification and mass production activities specific to various platforms and high threat levels. Capabilities: autoclaves, clean room, muffle furnace, high pressure presses, prepreg, CNC, water jet cutting, cut-trim and surface preparation cabins, paint shop, reaction injection machines (RIM), CATIA v5, ANSYS + composite workbench, laser scanner, ultrasonic NDT

Products & Services

Personnel protective equipment: ballistic protective helmet, ballistic protective vest, bomb suit, ballistic protective shield, ballistic protective plate platform / vehicle protection systems: additive armor, particle shield (spall liner), stand alone armor, various ballistic composite parts. Defense and aviation: structural & non-structural composite parts for land, air and naval platforms, pal parts, simulator parts, radome solutions, structural missile parts, unmanned aerial vehicle body and wing composite parts

Company's Work Place

Anadolu OSB 1 : 11.000 m2 Indoor and 6000 m2 Outdoor Anadolu OSB 2: 8.000 m2 Indoor and 2.000 m2 Outdoor Izmir Facility: 5000 m2 Indoor and 3500 m2 Outdoor

Sector Experience (Years)

15

Number of Employees

240

Certifications & Accreditations

AS9100:2016 REV D, ISO 9001:2015, NADCAP, TURKISH AEROSPACE SUPPLIER QUALITY SYSTEM APPROVAL CERTIFICATE, TURKISH AEROSPACE SUPPLIER QUALIFICATION COMPLIANCE CERTIFICATE, TURKISH TECHNIC APPROVAL- PRODUCTION COMPOSITE, AIRBUS APPROVAL- SPECIAL PROCESS

Contractors

TURKISH AEROSPACE, FNSS, BMC, OTOKAR, ASELSAN, ROKETSAN, AIRBUS, UTC AEROSPACE SYSTEMS, LEONARDO

Achievements & Export Countries

CES İleri Kompozit is Turkey's highest capacity ballistic composite panel manufacturer. Since 2014, we have been supplying various composite parts as a subcontractor and/or supplier of companies such as BMC, KALE AERO, FNSS, OTOKAR in the defense industry. As a certified supplier of TURKISH AEROSPACE, we manufacture structural and non-structural composite parts and subassemblies for AIRBUS, SIKORSKY and LEONARDO Helicopters. In the ballistic armor area, we conduct completely domestic production. In land vehicle armoring, we are Turkey's first and only domestic supplier. After our high exports to Europe and Far East, we supply ballistic protective helmets to the command troops of the Land Forces Command via Ministry of National Defense.

Çalışma Alanı Detayları/Kabiliyetler
Savunma ve Havaçılık uygulamalarına yönelik İleri Kompozit parça tasarımı, geliştirmesi, üretimi ve sistem entegrasyonu. Çeşitli platformlara ve yüksek tehdit seviyelerine özel hafif tasarımlar, prototipleme, test, sertifikasyon ve seri üretim faaliyetleri. Kabiliyetler: Otoklavlar, Temiz Oda, Kür Fırınları, Yüksek Basıncılı Presler, Prepreg, CNC, Su Jeti Kesimi, Kesim-Trim ve Yüzey Hazırlama Kabinleri, Boyahaneler, Poliüretan Enjeksiyon Makinaları (RIM), Catia V5 , Ansys + Composite Workbench, Lazer Tarayıcı, Ultrasonik NDT

Ürünler/Hizmetler

Personel Korumaya Teçhizat: Balistik Korumaya Ekipmanlar (Kask, Yelek, Kalkan, Plaka, Bomba Arama Elbisesi), Platform /Araç Koruma Sistemleri: Eklemeli Zırh, Parçacık Kalkanı, Stand Alone Zırh, Çeşitli Balistik Kompozit Parçalar, Savunma ve Havaçılık: Kara, Hava ve Deniz platformları için Yapısal ve Yapısal Olmayan Kompozit Parçalar, Pal parçaları, Simülör parçaları, Radome Çözümleri, Yapısal Füzil Parçaları, İnsansız Hava Aracı Gövdesi ve Kanatları için Kompozit parçalar

Çalışma Alanı

Anadolu OSB 1 : 11.000 m2 kapalı alan ve 6000 m2 açık alan
Anadolu OSB 2: 8.000 m2 kapalı alan ve 2.000 m2 açık alan
İzmir Fabrika: 5000 m2 kapalı alan ve 3500 m2 açık alan

Sektör Tecrübesi (Yıl)

15

Çalışan Sayısı

240

Sertifikalar, Akreditasyonlar

AS9100:2016 REV D, ISO 9001:2015, NADCAP, TUSAŞ TEDARİKÇİ KALİTE SİSTEM ONAY SERTİFİKASI, TUSAŞ TEDARİKÇİ YETERLİLİK UYGUNLUK BELGESİ, TÜRKİSH TECHNIC ONAYLI TEDARİKÇİ- KOMPOZİT ÜRETİMİ, AIRBUS ONAYLI TEDARİKÇİ - ÖZEL PROSESLER

Çalışılan Firmalar

TUSAŞ, FNSS, BMC, OTOKAR, ASELSAN, ROKETSAN, AIRBUS, UTC AEROSPACE SYSTEMS, LEONARDO

Elde Ettiği Başarıları ve İhracat Yapılan Ülkeler

Türkiye'nin en yüksek kapasiteli balistik kompozit panel imalatçısı olarak 2014'ten bu yana Savunma Sanayii alanında BMC, Kale Aero, FNSS, Otokar vb. firmaların alt yüklenicisi ve/veya tedarikçisi olarak çeşitli kompozit parçalar tedarik ediyor. Havaçılık alanında ise, TUSAŞ onaylı tedarikçisi olarak AIRBUS, SIKORSKY ve LEONARDO helikopterleri için yapısal ve yapısal olmayan kompozit parçalar ve alt montajlar üretimi yapıyoruz. Balistik Zırh Alanında ise tamamen yerli üretim gerçekleştiriyoruz. Kara araçların zırhlamasında Türkiye'nin yerli ilk ve tek zırh tedarikçisiyiz. Avrupa ve Uzakdoğu'ya yüksek miktardaki ihracatlarımızdan sonra, SSB üzerinden K.K.K. komando birliklerine Balistik koruyucu kask tedarik edilmektedir.





CETEK MAKİNA İML. İTH. İHR. LTD. ŞTİ.

Land, Naval, Air, Space Systems

PHONE

+90 (312) 385 26 21-22

FAX

+90 (312) 385 56 02

WEB

www.cetekmakina.com.tr

EMAIL

aydinacet@etekmakina.com.tr

info@etekmakina.com.tr

ADDRESS

Ostim OSB Mahallesi , 1187.Cadde NO:22-24 OSTİM/ANKARA

Details on Activity Field / Capabilities

Civil aviation mechanical production and assembly

Products & Services

Machining and assembly

Raw Materials

Titanium, aluminium, stainless steel, Inconel, brass, copper, bronze

Company's Work Place

1650 m2 Indoor / 100 m2 Outdoor

Sector Experience (Years)

13

Number of Employees

20

Certifications & Accreditations

AS9100 REV D, ISO 14001:2015, OHSAS 18001:2007

Contractors

AŞELSAN, TURKISH AEROSPACE, FNSS, ROKETSAN, TÜBİTAK-SAGE, NUROL MAKİNA, KALE AERO, FEMSAN A.Ş.

Achievements & Export Countries

Production of parts related to civil aviation sector exported by TURKISH AEROSPACE

Çalışma Alanı Detayları/Kabiliyetler

Sivil Havacılık Mekanik Üretim ve Montaj

Ürünler/Hizmetler

Talaşlı İmalat Ve Montaj

Ham Malzemeler

Titanyum, Alüminyum, Paslanmaz, Çelik, Inconel, Pirinç, Bakır, Bronz

Çalışma Alanı

1650 m2 kapalı alan ve 100 m2 açık alan

Sektör Tecrübesi (Yıl)

13

Çalışan Sayısı

20

Sertifikalar, Akreditasyonlar

AS9100 REV D, ISO 14001:2015, OHSAS 18001:2007

Çalışılan Firmalar

AŞELSAN, TUSAŞ, FNSS, ROKETSAN, TÜBİTAK SAGE, NUROL MAKİNA A.Ş., KALE HAVACILIK, FEMSAN A.Ş.

Elde Ettiği Başarılar & İhracat Yapılan Ülkeler

TUSAŞ tarafından ihracatı gerçekleştirilen sivil havacılık sektörüne ait parçaların üretimi.





CNK HAVACILIK SANAYI VE TICARET LTD. ŞTİ.

Defense and Aviation (Land and Air)

PHONE

+90 (216) 499 46 71

FAX

+90 (216) 499 46 73

WEB

www.cnktd.com

EMAIL

info@cnktd.com

ADDRESS

İMES Sanayi Sitesi E Blok 501. Sokak No:35-37 Y. Dudulu Ümraniye İSTANBUL

Details on Activity Field / Capabilities

Civil and Military aviation mechanical production and mechanical installation / sub-component and component assembly

Products & Services

Machining, mechanical installation / sub-component and component assembly

Raw Materials

Titanium processing, aluminum processing, stainless steel processing, plastic and composite processing

Company's Work Place

2.600 m2 Indoor / second factory: 2.000 m2 Indoor / 1000 m2 Outdoor

Sector Experience (Years)

12

Number of Employees

103

Certifications & Accreditations

AS9100 REV D

Contractors

YALTES, TURKISH AEROSPACE, TSI, BAYKAR, ROKETSAN

Achievements & Export Countries

We take part as a supplier in the projects of BOEING, AIRBUS, BOMBARDIER, AGUSTA WESTLAND (LEONARDO), LOCKHEED MARTIN projects via TURKISH AEROSPACE.

We are the first subcontractor of TURKISH AEROSPACE in Turkey performing component assembly.

Çalışma Alanı Detayları/Kabiliyetler

Sivil ve Askeri Havacılık Mekanik Üretim ve Mekanik Montaj / Alt Detaş ve Komponent Montajı

Ürünler/Hizmetler

Talaşlı İmalat, Mekanik Montaj / Alt Detaş ve Komponent Montajı

Ham Malzemeler

Titanyum İşleme, Alüminyum İşleme, Paslanmaz ve Çelik İşleme, Plastik ve Kompozit İşleme

Çalışma Alanı

2.600 m2 kapalı alan / İkinci Fabrika: 2.000 m2 kapalı alan, 1000 m2 açık alan

Sektör Tecrübesi (Yıl)

12

Çalışan Sayısı

103

Sertifikalar, Akreditasyonlar

AS9100 REV D

Çalışılan Firmalar

YALTES, TUSAŞ, TSI, BAYKAR, ROKETSAN

Elde Ettiği Başarılar & İhracat Yapılan Ülkeler

TUSAŞ Üzerinden BOEING, AIRBUS, BOMBARDIER, AGUSTA WESTLAND, LOCKHEED MARTIN projelerinde tedarikçi olarak yer almaktayız.

Türkiye'de TUSAŞ'ın komponent montajı yapan ilk alt yüklenicisi konumundayız.





CNS CA NSU PLASTİK
OTOMOTİV MAK. İMAL. İNŞ.
ELEKTRONİK SAN. VE
TİC.LTD ŞTİ.

Land, Air

PHONE

+90 (312) 395 57 57

FAX

+90 (312) 395 51 88

WEB

www.cnscansuplastik.com.tr

EMAIL

huseyin@cnscansuplastik.com.tr

sumeyye@cnscansuplastik.com.tr

ADDRESS

Ankara Plastikçiler Sanayi Sitesi Melih
Gökçek Blv. 1368. cd. No: 33 İvedik OSB
Yenimahalle/ANKARA

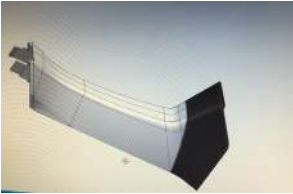
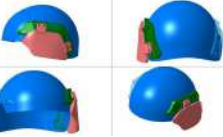

Details on Activity Field /Capabilities

Military ground forces equipments manufacturing
(helmet side rail, cam holder etc.)

Products & Services

Composites, military personel protection
equipments(helmet parts etc.)

Raw Materials

Engineering plastics

Company's Work Place

800 m²

Sector Experience (Years)

10

Number of Employees

10

Certifications & Accreditations

ISO 9001:2015, IATF 16949, ISO
14001:2015, OSI 45001:2018

Achievements & Export Countries

Germany, Poland

Çalışma Alanı Detayları/Kabiliyetler

Kara sahası askeri ekipman üretimi(miğfer yan
ray, kamera tutucu.. Vb.)

Ürünler/Hizmetler

Kompozit, askeri kişisel koruma
malzemeleri(kaskın parçaları.. Vb)

Ham Malzemeler

Mühendislik plastikleri

Çalışma Alanı

2.600 m² kapalı alan / İkinci Fabrika: 2.000 m²
kapalı alan, 1000 m² açık alan

Sektör Tecrübesi (Yıl)

10

Çalışan Sayısı

10

Sertifikalar, Akreditasyonlar

ISO 9001:2015, IATF 16949, ISO
14001:2015, OSI 45001:2018

Elde Ettiği Başarılar & İhracat

Yapılan Ülkeler
Almanya, Polonya

M. Curie
CURIE

PHONE

+90 (312) 577 64 73

WEB

www.curie.com.tr

EMAIL

info@curie.com.tr

ADDRESS

1. Organize Sanayi Bölgesi ASO Bulvarı
Sinova İş Merkezi No:4/28, 06935 Sincan/
ANKARA

Details on Activity Field /Capabilities
Destructive Test (DT) and Non-Destructive
Examination (NDE)

Products & Services

Visual Examination, Magnetic Particle
Examination, Liquid Penetrant Examination,
Ultrasonic Examination, Radiographic
Examination, Surface Roughness Control,
Electrical Conductivity Control, Macro-Micro
Structure Analysis Test, Inspection and Welding
Engineering services.

Raw Materials

All Material Group

Company's Work Place

400 m² indoor

Sector Experience (Years)

14

Number of Employees

6

Certifications & Accreditations

ISO 9001, ISO 14001, ISO 45001, ISO 1002

Contractors

ASELSAN, TAI, RAMSA DEFENCE, KALIPSAN
SAVUNMA, İNTECRO, ALFER MÜHENDİSLİK,
TİTAN MAKİNA, ROMON MÜHENDİSLİK, BİOFER
ENERJİ, PLASSER TURKEY, SEÇKİN MAKİNA,
TEKYÖN TÜNEL, TREYSAN, KAZAN SODA,
LİTOSTROJ, BOZTAŞ MÜHENDİSLİK, ELFA
METAL, FAF DÖKÜM, GÜRGENLER, ERDEMİR,
KIRIKKALE TÜPRAŞ

Çalışma Alanı Detayları/Kabiliyetler
Tahribatlı Test (DT) ve Tahribatsız Muayene
(NDE)

Ürünler/Hizmetler

Görsel Muayene, Manyetik Parçacıklar ile
Muayene, Sıvı Penetrant ile Muayene, Ultrasonik
Muayene, Radyografik Muayene, Yüzey
Pürüzlülüğü Ölçümü, Elektriksel İletkenlik
Ölçümü, Kimyasal Analiz Testi, Sertlik Testi,
Çekme Testi, Makro-Mikro Yapı Analiz Testi,
Kaynak Mühendisliği Hizmetleri ve Enspöktör
Faaliyetleri.

Ham Malzemeler

Tüm Malzeme Grupları

Çalışma Alanı

400 m² kapalı alan

Sektör Tecrübesi (Yıl)

14

Çalışan Sayısı

6

Sertifikalar, Akreditasyonlar

ISO 9001, ISO 14001, ISO 45001, ISO 1002

Çalışılan Firmalar

ASELSAN, TAI, RAMSA DEFENCE, KALIPSAN
SAVUNMA, İNTECRO, ALFER MÜHENDİSLİK,
TİTAN MAKİNA, ROMON MÜHENDİSLİK, BİOFER
ENERJİ, PLASSER TURKEY, SEÇKİN MAKİNA,
TEKYÖN TÜNEL, TREYSAN, KAZAN SODA,
LİTOSTROJ, BOZTAŞ MÜHENDİSLİK, ELFA
METAL, FAF DÖKÜM, GÜRGENLER, ERDEMİR,
KIRIKKALE TÜPRAŞ

**ÇERİ SAVUNMA SANAYİ
TEKNOLOJİLERİ LTD. ŞTİ.**

Weapons, Ordnance, Mines,
Explosive Ballistics, System Design,
Consulting, Partnership

PHONE

+90 (312) 220 13 18

WEB

www.ceridefence.com

EMAIL

haydar@ceridefence.com

ADDRESS

Oğuzlar mah. Türkocağı cd. No: 50/4 Balgat
Çankaya/ANKARA



Details on Activity Field /Capabilities

Mechanical Mine Clearing Equipment Design,
Documentation, Tests in accordance with
international standards

Products & Services

Mechanical Mine Clearing Equipment

Raw Materials

Explosive materials, Armor Steel

Company's Work Place

100 m²

Sector Experience (Years)

20

Number of Employees

2 core personnel, the number of which can be
increased according to the project

Certifications & Accreditations

Test site construction in CWA 15044 Standards,
Certification by MAFAM

Contractors

Turkish Armed Forces and the Azerbaijan Army

Achievements & Export Countries

Azerbaijan

Çalışma Alanı Detayları/Kabiliyetler

Mekanik Mayın Temizleme Teçhizatı
Dizayn, Dökümantasyon, Uluslararası standartlara
uygun Testler

Ürünler/Hizmetler

Mekanik Mayın Temizleme Teçhizatı

Ham Malzemeler

Patlayıcı malzemeler, Zırh Çeliği

Çalışma Alanı

100 m²

Sektör Tecrübesi (Yıl)

20

Çalışan Sayısı

Projeye göre sayısı artırılabilen çekirdek 2
personel

Sertifikalar, Akreditasyonlar

CWA 15044 Standartlarında Test sahası
inşası, MAFAM tarafından yapılan Sertifikasyon

Çalışılan Firmalar

TSK ve Azerbaycan Ordusu

Elde Ettiği Başarılar & İhracat Yapılan

Ülkeler
Azerbaycan

D.A.D.E

D.A.D.E Engineering

**DADE TEKNOLOJİ TASARIM
MÜHENDİSLİK ARGE SANAYİ A.Ş.**

Power Systems for Land, Sea and Air Platforms, Powertrains, Structural Design, Analysis, Simulation, Prototype Verification, Test Processes

PHONE

+90 (532) 446 92 85

WEB

www.dade.com.tr

EMAIL

hasan@dade.com.tr

ADDRESS

Mahatma Gandhi Cad. 78/2 GOP ANKARA
06700

Details on Activity Field / Capabilities

Aircraft design, drive unit system design, jet engines (turbo fan), (turbo jet) design, diesel, fuel combustion engines (ship, tanks) design, automatic transmission, manual transmission, ship designs, ship and submarine drive shaft design, ship and submarine propellers design

Products & Services

Pre-design, analysis and verification analysis, design engineering process management and engineering, welding codes verification and analysis, material solution, production method solution, production control quality, design of test systems, 2D-3D technical drawings, approved suppliers selection, design engineering trainings

Raw Materials

We have an experienced team of experts to make all or desired parts of system analysis, design, testing, prototype and validation processes, and all kinds of drawing and instructions and work flow documents.

Company's Work Place

460 m2 Design Office

Sector Experience (Years)

6

Number of Employees

300

Certifications & Accreditations

AUTOMATION STUDIO 5.0, ACATEC POWER CONFIGURATOR TRAINING, ADVANCED ANSYS WORKBENCH AND CFD SEMINAR PARTICIPATION, ASME: THE AMERICAN SOCIETY OF MECHANICAL ENGINEERS

Contractors

ROLLS ROYCE, ZF, BMW, VW, JOHN DEERE, CATERPILLER, FERRARI, AUDI, SIEMENS, BOMBARDIER, WABCO, LIEBHERR, NORTHROP GRUMMAN, LOCKEED MARTIN, BOEING, NORDEX, GENERAL ELECTRIC, BELL, GENERAL DYNAMICS, ABB, HDW, ZARRIN KHODRO, MAN, US NAVY, TURKISH AEROSPACE

Achievements & Export Countries

Direct and / or indirect design and analysis engineering services were provided to the said institutions and companies.

Çalışma Alanı Detayları/Kabiliyetler

Uçak Tasarımı, Tahrik ünitesi sistemi Tasarımı, Jet Motorları (Turbo Fan), (Turbo Jet) Tasarımı, Dizel, Benzinli Yanmalı Motorlar (Gemi, Tanklar) Tasarımı, Otomatik Şanzıman, Manüel Şanzıman, Gemi Tasarımları, Gemi ve Denizaltı Tahrik Şaftı Tasarımı, Gemi ve Denizaltı Pervaneleri Tasarımı

Ürünler/Hizmetler

Ötasarım, analiz ve doğrulama analizi, tüm tasarım mühendislik süreç yönetimi ve mühendisliği, kaynak kodları doğrulama ve analizi, malzeme çözümü, üretim yöntemi çözümü, üretim safhası kalite kontrol, test sistemlerinin tasarımı, tüm 2 ve 3 boyutlu teknik resimler, onaylı tedarikçiler seçimi, tasarım mühendislik eğitimleri

Ham Malzemeler

Tüm sistem analizi, tasarım, test, ilk örnek (prototip) ve onaylama (validasyon) süreçleri ile her türlü çizim ve yönerge ve iş akış dokümanlarının hepsini yada istenilen bölümlerini yapmak için tecrübeli uzman ekibimizin bulunmaktadır.

Çalışma Alanı

460 m2 Tasarım Ofisi

Sektör Tecrübesi (Yıl)

6

Çalışan Sayısı

300

Sertifikalar, Akreditasyonlar

AUTOMATION STUDIO 5.0, ACATEC POWER CONFIGURATOR TRAINING, ADVANCED ANSYS WORKBENCH AND CFD SEMINAR PARTICIPATION, ASME: THE AMERICAN SOCIETY OF MECHANICAL ENGINEERS

Çalışılan Firmalar

ROLLS ROYCE, ZF, BMW, VW, JOHN DEERE, CATERPILLER, FERRARI, AUDI, SIEMENS, BOMBARDIER, WABCO, LIEBHERR, NORTHROP GRUMMAN, LOCKEED MARTIN, BOEING, NORDEX, GENERAL ELECTRIC, BELL, GENERAL DYNAMICS, ABB, HDW, ZARRIN KHODRO, MAN, ABD DENİZ KUVVETLERİ, TUSAŞ

Elde Ettiği Başarılar & İhracat Yapılan Ülkeler

Yukarıda sıralanan kurum ve firmalara direkt ve/veya dolaylı tasarım, analiz mühendislik hizmetleri verilmiştir





DAS LAGER RULMAN OTOMOTİV SAN. TİC. A.Ş.

Machinery, Iron, Steel, Railway, Aviation,
Automotive, Agriculture

PHONE

+90 (222) 236 22 05

FAX

+90 (222) 236 22 06

WEB

www.daslager.com.tr

EMAIL

info@daslager.com

ADDRESS

EOSB 20.Cadde No:35 Odunpazarı/ESKİŞEHİR

Details on Activity Field / Capabilities Bearing production, machining, assembly

Products & Services

Machine spare parts, machining, assembly,
welding, dimensional measurements, material
analysis, microstructure analysis

Company's Work Place

11.000 m2 Indoor / 19000 m2 Outdoor

Sector Experience (Years)

10

Number of Employees

75

Certifications & Accreditations

ISO 9001:2015, IATF 16949:2016, ISO
TS 22163:2017, ISO 14001:2015, OHSAS
18001:2007

Contractors

TEI, ROKETSAN

Çalışma Alanı Detayları/Kabiliyetler Rulman üretimi, Talaşlı imalat, Montaj

Ürünler/Hizmetler

Makine yedek parçaları, talaşlı imalat, montaj,
kaynak, boyutsal ölçümler, malzeme analizi,
mikro yapı analizi

Çalışma Alanı

11.000 m2 kapalı alan ve 19000 m2 açık alan

Sektör Tecrübesi (Yıl)

10

Çalışan Sayısı

75

Sertifikalar, Akreditasyonlar

ISO 9001:2015, IATF 16949:2016, ISO
TS 22163:2017, ISO 14001:2015, OHSAS
18001:2007

Çalışılan Firmalar

TEI, ROKETSAN





**DEMAK HAVACILIK SAVUNMA
VE MAKİNE İNŞ. ELEK. İLET.
BİLİŞİM LAB. FAAL. SAN. TIC.
LTD. ŞTİ.**

Land, Air Systems

PHONE

+90 (312) 335 3424

FAX

+90 (312) 394 31 99

WEB

www.demakhavacilik.com

EMAIL

demakhavacilik@gmail.com
info@demakhavacilik.com

ADDRESS

İvedik OSB 1387. Sok No:4 Ostim/ Ankara

Details on Activity Field / Capabilities

Various spare parts, anti-aircraft systems parts for the defense industry

Products & Services

Machining, plastic injection, mold manufacturing

Company's Work Place

200 m2 Indoor

Sector Experience (Years)

14

Number of Employees

8

Certifications & Accreditations

ISO 9001:2015

Contractors

5TH MAIN MAINTENANCE FACTORY
DIRECTORATE, 4TH MAIN MAINTENANCE
FACTORY DIRECTORATE, 2ND AIR SUPPLY
MAINTENANCE CENTER COMMAND

Achievements & Export Countries

By supporting domestic and national production, we produce foreign products locally.

Çalışma Alanı Detayları/Kabiliyetler

Savunma sanayine yönelik muhtelif yedek parçalar, uçaksavar sistemleri parçaları

Ürünler/Hizmetler

Talaşlı imalat, Plastik enjeksiyon, Kalıp imalatı

Çalışma Alanı

Kapalı alan 200 m2

Sektör Tecrübesi (Yıl)

14

Çalışan Sayısı

8

Sertifikalar, Akreditasyonlar

ISO 9001:2015

Çalışılan Firmalar

5. ANA BAKIM FABRİKA MÜDÜRLÜĞÜ, 4. ANA BAKIM FABRİKA MÜDÜRLÜĞÜ, 2. HAVA İKMAL BAKIM MERKEZ KOMUTANLIĞI

Elde Ettiği Başarılar & İhracat Yapılan Ülkeler

Yerli ve Milli üretime destek vererek yurt dışından gelen ürünlerin yerli imalatını yapmaktayız



**DETS DİNAMİK MÜHENDİSLİK
TEKNOLOJİ SİSTEMLERİ SAN.
TİC. LTD. ŞTİ.**

Defence, Automotive, Agriculture, Energy,
Test, Automation, Industrial Products,
Sensors

PHONE

+90 (312) 473 16 73

WEB

www.dets.com.tr

EMAIL

bilgi@dets.com.tr

ADDRESS

ODTÜ Teknokent Ostim Merkezi Ostim
Mahallesi 1308. Cadde No: 6 ZK: 6
Yenimahalle/ANKARA



Details on Activity Field / Capabilities

DETS provides management and services as; project and engineering management, technical documentation, concept and detail design, analysis & simulation and calculations, testing machine design and integration, planning, execution, control and evaluation of field and laboratory tests, data collection and measurement, technical data package preparation. In addition, with its competent engineering staff and experience, it continues its R&D activities and carries out product development and production activities for both its products that own property rights and its customers.

Products & Services

Finite element analysis, Rigid body dynamics analysis, Engineering calculations, Tracked and wheeled vehicles suspension components, Test system design & installation, Mathematical modeling and simulation, Powertrain (transfer case & differential & hub), special gearboxes, design & product development, Hydropneumatic suspension elements, Tracked vehicle suspension systems and components, Engine torsional vibration dampers, Weapon systems sub-components, Vehicle body and subsystem assembly and tests, Harmonic drive elements, Hydraulic clutch and brakes, Engineering management & technical leadership

Raw Materials

Steel, aluminum, casting types, plastic, composite, ceramic, aluminum and steel forging

Company's Work Place

120 m2 Office, 600 m2 Workshop

Sector Experience (Years)

5

Number of Employees

10

Certifications & Accreditations

ISO 9001, ISO 27001

Contractors

DETS HAS CARRIED OUT PROJECTS WITH THE LEADING MAIN CONTRACTOR COMPANIES AND SOME SUBCONTRACTOR COMPANIES IN THE SECTOR AND HAS APPROVED SUBCONTRACTOR CERTIFICATIONS.

Achievements & Export Countries

DETS has carried out design, subsystem development, production, testing, technical leadership and engineering management, analysis and simulation tasks in various vehicle and weapon systems projects to date. In addition, there are TÜBİTAK-TEYDEB R&D projects that are considered worth supporting.

Çalışma Alanı Detayları/Kabiliyetler

Proje ve mühendislik yönetimi, teknik dokümantasyon, konsept ve detay tasarımı, analiz & simülasyon ve hesaplamalar, test makinası tasarımı ve entegrasyonu, saha ve laboratuvar testlerinin planlanması, icrası, kontrolü ve değerlendirilmesi, veri toplama ve ölçüm, teknik veri paketi hazırlanması gibi tüm süreçlerde tek elden yönetim ve hizmet sağlamaktadır. Ayrıca yetkin mühendislik kadrosu ve tecrübesi ile, Ar-Ge faaliyetlerini devam ettirmekte, gerek mülkiyet hakları kendisine ait ve gerekse müşterileri için özgün ürün geliştirme ve üretim çalışmalarını yürütmektedir.

Ürünler/Hizmetler

Sonlu elemanlar analizleri, Katı cisim dinamiği analizleri, Mühendislik Hesaplamaları, Paletli ve lastik tekerlekli araç süspansiyon elemanları, Test sistemi tasarımı & kurulumu, Matematik modelleme ve simülasyon, Aktarma organları (transfer kutusu & diferansiyel & teker göbeği), özel dişli kutuları, tasarım & ürün geliştirme, Hidropnömatik süspansiyon elemanları, Paletli araç süspansiyon sistemleri ve elemanları, Motor burulma titreşim sönmüleyicileri, Silah sistemleri alt parçaları, Araç gövde ve alt sistem montaj ve testleri, Harmonic drive elemanları, Hidrolik kavrama ve frenler, Mühendislik yönetimi & teknik liderlik

Ham Malzemeler

Çelik, alüminyum, döküm çeşitleri, plastik, kompozit, seramik, alüminyum ve çelik dövme

Çalışma Alanı

120 m2 Ofis, 600 m2 Kapalı Atölye

Sektör Tecrübesi (Yıl)

5

Çalışan Sayısı

10

Sertifikalar, Akreditasyonlar

ISO 9001:2015, ISO 27001:2013

Çalışılan Firmalar

DETS SEKTÖRÜN ÖNDE GELEN ANA YÜKLENİCİ FİRMALARI VE BAZI ALT YÜKLENİCİ FİRMALAR İLE PROJELER GERÇEKLEŞTİRİŞİ OLUP, ONAYLI ALT YÜKLENİCİ BELGELERİ BULUNMAKTADIR

Elde Ettiği Başarılar & İhracat Yapılan Ülkeler

DETS, bugüne kadar çeşitli araç ve silah sistemleri projelerinde, tasarım, alt sistem geliştirme, üretim, test, teknik liderlik ve mühendislik yönetimi, analiz ve simülasyon görevleri gerçekleştirmiştir. Ayrıca, desteklemeye değer görülen TÜBİTAK- TEYDEB / Ar-Ge projeleri bulunmaktadır

**DİJİTAL GÜÇ İŞLEM TEST SİST.
ELEK. TEL. MED. SAN. TİC. LTD.
ŞTİ.**

Land, Naval, Air Systems

PHONE

+90 (312) 397 22 10

FAX

+90 (312) 397 22 14

WEB

www.digitest.com.tr

EMAIL

digitest@digitest.com.tr

ADDRESS

OSTİM OSB 1201. Sk. 122/A Yenimahalle/
ANKARA

Details on Activity Field / Capabilities

Fire control systems, slipring, military type handle, electromechanical system design / production / assembly

Products & Services

Electronic-electromechanical system design/ manufacturing, pantilt, fire control system, MFD (multi-function display), military type handle

Company's Work Place

5000m2 Indoor / 1000m2 Outdoor

Sector Experience (Years)

20

Number of Employees

92

Certifications & Accreditations

ISO 9001:2015, AS9100 REV D, ISO 14001, NATIONAL AND NATO FACILITY SECURITY CLEARANCE CERTIFICATE

Contractors

AŞELŞAN, ROKETSAN, MINISTRY OF NATIONAL DEFENSE

Achievements & Export Countries

Export of products such as fire control system, slipring, motion transmission gear system etc. to NSPA (NATO) products for land and air vehicles were designed and exported to countries such as Azerbaijan, Pakistan and USA.

Çalışma Alanı Detayları/Kabiliyetler

Atış kontrol sistemleri, slipring, askeri tip tutamak, elektromekanik sistem tasarım/üretim/ montaj

Ürünler/Hizmetler

Elektronik-elektromekanik sistem tasarımı/ imalatı, pantilt, atış kontrol sistemi, MFD(çok fonksiyonlu ekran), askeri tip tutamak

Çalışma Alanı

5000m2 kapalı / 1000m2 açık alan

Sektör Tecrübesi (Yıl)

20

Çalışan Sayısı

92

Sertifikalar, Akreditasyonlar

ISO 9001:2015, AS9100 REV D, ISO 14001, MİLLİ GİZLİ -NATO GİZLİ TESİS GÜVENLİK BELGESİ

Çalışılan Firmalar

AŞELŞAN, ROKETSAN, MİLLİ SAVUNMA BAKANLIĞI

Elde Ettiği Başarılar & İhracat Yapılan Ülkeler

Atış kontrol sistemi, slipring, hareket aktarma dişli sistemi vb. malzemelerin NSPA(NATO) ihracatı gerçekleştirilmiştir. Azerbaycan, Pakistan, Amerika gibi ülkelere kara, hava araçları için ürünler tasarlanarak ihracatı gerçekleştirilmiştir.



DİRİNLER MAKİNA SANAYİ VE TİCARET A.Ş.

Defense, Automotive, White Goods, Air-Conditioning

PHONE

+90 (232) 376 72 00

FAX

+90 (232) 376 72 06

WEB

www.dirinler.com.tr

EMAIL

burcu.baspisirci@dirinler.com.tr

ADDRESS

İ.A.O.S.B. 10036 SK. NO:5 ÇİĞLI İZMİR

Details on Activity Field / Capabilities

With the presses we manufacture, mainly the forging, cutting, bending, shallow and deep drawing, forming and perforating processes are performed.

Products & Services

C type eccentric presses between 60 tons and 250 tons capacities, H type eccentric presses between 160 tons and 3.000 tons capacities, knuckle joint, link drive, servo presses, c type hydraulic presses between 60 tons and 160 tons capacities, H type hydraulic presses between 250 tons and 3.000 tons capacities. we have special line press activities as per the customer request.

Company's Work Place

18.000 m2 Indoor / 6.000 m2 Outdoor

Sector Experience (Years)

46

Number of Employees

200 - 250

Certifications & Accreditations

ISO 9001:2015, SERVICE ADEQUACY CERTIFICATE, CE CERTIFICATE

Contractors

LISI AEROSPACE, RUAG AEROSPACE, KALE AERO

Achievements & Export Countries

A balancing system for high speed presses, A balancing mechanism for high speed presses, Bone junction form press machine, Three degree of freedom bearing structure for the movement mechanism of fast presses, Innovation in ram adjustment system in eccentric presses, Upper Body Structure for Link Drive Press Machines, A Clutch Mechanism for Use in Press Machines, A Clutch - Brake Combination for Use in Mechanical Presses.

We export directly to nearly 60 countries.

Çalışma Alanı Detayları/Kabiliyetler

Üretimini yaptığımız presler ile başlıca, dövme, kesme, bükme, yüzeyel ve derin çekme, formlama ve delme vs. işlemleri yapılmaktadır.

Ürünler/Hizmetler

60 ton ile 250 ton kapasiteler arasında C tipi Eksantrik Presler, 160 ton ile 3.000 ton kapasiteler arasında H tipi Eksantrik, Knuckle joint, Link Drive, Servo Presler, 60 ton ile 160 ton kapasiteler arasında C tipi Hidrolik Presler, 250 ton ile 3.000 ton kapasiteler arasında H tipi Hidrolik Presler. Müşteri talebi doğrultusunda özel hat pres çalışmalarımız bulunmaktadır.

Çalışma Alanı

18.000 m2 kapalı alan ve 6.000 m2 açık alan

Sektör Tecrübesi (Yıl)

46

Çalışan Sayısı

200 - 250

Sertifikalar, Akreditasyonlar

ISO 9001:2015, HİZMET YETERLİLİK BELGESİ, CE SERTİFİKASI

Çalışılan Firmalar

LISI AEROSPACE, RUAG AEROSPACE, KALE HAVACILIK

Elde Etği Başarılar & İhracat Yapılan Ülkeler

Yüksek hızlı presler için bir dengeleme sistemi, Yüksek hızlı presler için bir dengeleme mekanizması, Kemik eklemli form pres makinesi, Hızlı preslerin hareket mekanizması için üç serbestlik dereceli yatak yapılanması, Eksantrik preslerde koç reglaj ayar sisteminde yenilik, Link Drive Pres Makinelerine Yönelik Üst Gövde Yapılanması, Pres Makinelerde Kullanılmak Üzere Bir kavrama Mekanizması, Mekanik Preslerde Kullanılmak Üzere Bir Kavrama - Fren Kombinasyonu. 60'a yakın sayıda ülkeye doğrudan ihracat yapmaktayız.





DİZAYN MAKİNE İMALAT VE MÜHENDİSLİK SAN. TIC. LTD. ŞTİ

Defense Industry, Aviation Industry,
Automotive Industry and Medical Industry

PHONE

+90 (312) 354 25 04

FAX

+90 (312) 354 26 15

WEB

www.dizaynmakina.com.tr

EMAIL

info@dizaynmakina.com.tr

ADDRESS

Enerji Caddesi No:1 (Eski Ahi Evran Cad.
36.Sokak) Ostim -Yenimahalle / Ankara



Details on Activity Field / Capabilities

Production and assembly for defense industry, aviation industry, automotive industry and medical industry

Products & Services

Machining, welding, CMM measuring

Company's Work Place

1700 m2 Indoor, 800 m2 Outdoor

Sector Experience (Years)

29

Number of Employees

49

Certifications & Accreditations

AS9100 REV D, ISO 13485

Contractors

AŞELSAN, TURKISH AEROSPACE, ROKETSAN, FNSS, HAVELSAN, LEONARDO

Achievements & Export Countries

Direct export: Germany, USA, France, Italy

Çalışma Alanı Detayları/Kabiliyetler
Savunma Sanayi, Havacılık Sanayi, Otomotiv Sanayi ve Medical Sektörüne Üretim ve Montaj

Ürünler/Hizmetler

Talaşlı İmalat, Kaynak, CMM Ölçüm

Çalışma Alanı

1700 m2 kapalı alan, 800 m2 açık alan

Sektör Tecrübesi (Yıl)

29

Çalışan Sayısı

49

Sertifikalar, Akreditasyonlar

AS9100 REV D, ISO 13485

Çalışılan Firmalar

AŞELSAN, TUSAŞ, ROKETSAN, FNSS, HAVELSAN, LEONARDO

Elde Ettiği Başarılar & İhracat Yapılan Ülkeler

Direkt ihracat: Almanya, Amerika Birleşik Devletleri, Fransa, İtalya



doğan kalite

BACAKAHA OSMAN, İNŞ. YAT. BAĞ. HİZM. TİC. LTD. ŞTİ.

www.dogankalite.com | info@dogankalite.com

**DOĞAN KALİTE SAVUNMA
DANIŞMANLIK İNŞAAT YATIRIM
SAĞLIK HİZMETLERİ TİC. LTD. ŞTİ.**

Defense Industry Mechanical and
Electronical Manufacturing Inspection,
Consulting Services, Providing Technical
Support by Qualified Personnel

PHONE

+90 (312) 354 75 40 / +90 (312) 354 75 50

FAX

+90 (312) 354 75 48

WEB

www.dogankalite.com

EMAIL

tdogan@dogankalite.com

ADDRESS

Serhat mah. 1123. cd. No: 3/79 ASM Öniz
Bağdat Residence 06374 –
Yenimahalle/ANKARA

Details on Activity Field / Capabilities

Mechanical inspection according to technical documents (measurement + deburring), board and PCB inspection (IPC-A-610- acceptability of electronic assemblies), cable and wire harness inspection (IPC / WHMA-A-620 acceptability of cable and wire harness), electro-mechanical assembly, surface plating and coating inspection, providing technical support by qualified personnel for a specific period, subcontractor process control and reporting

Products & Services

Quality control, consulting services

Company's Work Place

40 m2 Indoor

Sector Experience (Years)

9

Number of Employees

18

Certifications & Accreditations

ISO 9001:2015

Contractors

ASELSAN, ROKETSAN, TÜBİTAK SAGE, SAVRONİK

Çalışma Alanı Detayları/Kabiliyetler

Teknik Dokümana göre mekanik denetim (ölçü + tesviye), Kart ve dizgi denetimi (IPC-A-610 Elektronik Kart Takımlarında Kabul Edilebilirlik kriterlerine göre), Kablo denetimi (IPC/WHMA-A-620 Kablo ve Kablo Takımları için kabul Gerekliliklerine göre), Elektro-mekanik montaj, Yüzey kaplama ve boya denetimleri, Belirli süreli Çalışmalar için Her Branştan Personel Temini, Alt yüklenici tedarik yönetim hizmeti (Alt yüklenici imalat ve süreç yönetimi, raporlanması ve takibi)

Ürünler/Hizmetler

Kalite Kontrol, Danışmanlık

Çalışma Alanı

40 m2 kapalı alan

Sektör Tecrübesi (Yıl)

9

Çalışan Sayısı

18

Sertifikalar, Akreditasyonlar

ISO 9001:2015

Çalışılan Firmalar

ASELSAN, ROKETSAN, TÜBİTAK SAGE, SAVRONİK

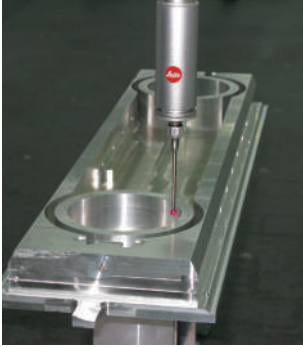



DOĞANLAR
ÇELİK DÖVME

DOĞANLAR ÇELİK DÖVME SANAYİ TİCARET A.Ş.

Steel Forging, Mold and Parts Processing,
Sheet Metal Processing, Cutting, Bending,
Painting, Welding, Assembly

PHONE

+90 (312) 815 57 50

FAX

+90 (312) 815 57 48

WEB

www.doganlardovme.com.tr

EMAIL

info@doganlardovme.com.tr

ADDRESS

Fatih Sultan Mehmet Cad. No:97
Kahramankazan/ANKARA

Details on Activity Field / Capabilities
Production of products from 1 kg to 100 kg
for agricultural industry, automotive industry,
defense industry, heavy industry

Products & Services

Forging, molding, heat treatment, sandblasting,
machining, painting, sheet metal processing,
cutting, bending, painting, welding, assembly

Company's Work Place

45.000 m2 Indoor / 30.000 m2 Outdoor

Sector Experience (Years)

36

Number of Employees

350

Certifications & Accreditations

ISO 9001:2015, ISO 14001

Contractors

BURNSIDE AUTOCYL & EUROCYL, SCHWING
STETTER, LIEBHERR, AMMANN GROUP, DEMAG
& KONE CRANES, BERNARD KRONE,
FRAUSCHER HANDELS, DELLNER, SDF GROUP,
TAFE, URSUS, TVH & BEPCO PARTS, MKE, BM
GROUP, AKA

Achievements & Export Countries

Ireland, Germany, Austria, Belgium, Czechia,
Finland, USA, Sweden, Italy, India, Poland,
Romania, Bulgaria

Çalışma Alanı Detayları/Kabiliyetler
1 Kg'dan 100 Kg'a kadar Tanım sanayi, otomotiv
sanayi, savunma sanayi, ağır sanayi ürünleri
üretimi

Ürünler/Hizmetler

Dövme, kalıplılık, ısı işlem, kumlama, taşlı
imalat, boyama, sac levha işleme, kesim, büküm,
boya, kaynak, montaj

Çalışma Alanı

45.000 m2 kapalı alan ve 30.000 m2 açık alan

Sektör Tecrübesi (Yıl)

36

Çalışan Sayısı

350

Sertifikalar, Akreditasyonlar

ISO 9001:2015, ISO 14001

Çalışılan Firmalar

BURNSIDE AUTOCYL & EUROCYL, SCHWING
STETTER, LIEBHERR, AMMANN GROUP, DEMAG
& KONE CRANES, BERNARD KRONE,
FRAUSCHER HANDELS, DELLNER, SDF GROUP,
TAFE, URSUS, TVH & BEPCO PARTS, MKE, BM
GROUP, AKA OTOMOTIV

Elde Ettiği Başarılar & İhracat Yapılan Ülkeler

İrlanda, Almanya, Avusturya, Belçika, Çekya,
Finlandiya, ABD, İsveç, İtalya, Hindistan,
Polonya, Romanya, Bulgaristana 2019 yılı
içerisinde sayısız sevkiyat organize edilmiştir.





DORA MAKİNA İMALAT SANAYİ VE TİCARET LTD. ŞTİ

Defense, Aviation and Space, Energy and Medical Industries

PHONE

+90 (312) 354 07 10

FAX

+90 (312) 354 01 87

WEB

www.doramakina.com.tr

EMAIL

ibrahimyarsan@doramakina.com.tr

ADDRESS

1214. Sokak No: 21/1 06370 Ostim-Ankara

Details on Activity Field / Capabilities
Production and assembly of mechanical and R&D parts

Products & Services

Machining, micro leveling, assembly, R&D and design

Company's Work Place

3.400 m2 Indoor

Sector Experience (Years)

15

Number of Employees

112

Certifications & Accreditations

ISO 9001:2015, ISO 14001:2015, OHSAS 18001:2007

Contractors

AŞELSAN, HAVELSAN, MKEK, ROKETSAN, TÜBİTAK SAGE, TÜBİTAK UZAY

Achievements & Export Countries

DORA is the first Turkish company to supply products to CERN.

Connecting roller of the patented cold forming press was chosen as a utility model. It has designed with 5 axis machining center with synthetic granite body, including the sub-components, and produced at high local content rate (~65%).

Motorized lens system with RS 485 communication protocol with a sensitivity of 2µm was designed and manufactured.

Design and production of zero cavity micro grade (< 10mm) ball shaft.

Export:

Domestic production machining parts are exported directly to Switzerland, Germany and France.

We supply parts to RAYTHEON via ROKETSAN.

Çalışma Alanı Detayları/Kabiliyetler
Mekanik ve AR-GE parçaları üretimi ve montaj

Ürünler/Hizmetler

Talaşlı İmalat, Mikro Tesviye, Montaj, Arge&Tasarım

Çalışma Alanı

3.400 m2 kapalı alan

Sektör Tecrübesi (Yıl)

15

Çalışan Sayısı

112

Sertifikalar, Akreditasyonlar

ISO 9001:2015, ISO 14001:2015, OHSAS 18001:2007

Çalışılan Firmalar

AŞELSAN, HAVELSAN, MKEK, ROKETSAN, TÜBİTAK SAGE, TÜBİTAK UZAY

Elde Ettiği Başarılar & İhracat Yapılan Ülkeler

Dora Makinanın Başarıları: CERN'e ürün tedarik eden ilk Türk firmasıdır.

Patenti de alınan soğuk şekillendirme presinin, taşıma rulosu faydalı model seçilmiştir.

Sentetik granit gövdeli 5 eksen işleme merkezini, alt komponentleri dahil özgün olarak tasarlayıp, yüksek yerlilik oranında (~%65) üretmiştir.

RS 485 iletişim protokolü 2µm hassasiyette motorize lens sistemi tasarımı ve üretimini yapmıştır.

Sıfır boşluklu mikro sınıf (< 10mm) biyalı mil tasarımı ve üretimini yapmıştır.

İhracat:

Yerli üretim talaşlı imalat ürünleri İsviçre, Almanya ve Fransa'ya doğrudan ihraç edilmektedir.

RAYTHEON firmasına ihraç edilen ürünleri, ROKETSAN firmasına tedarik ediyoruz.

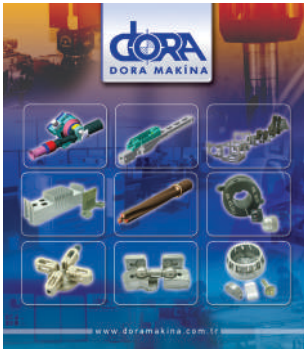

DÖKSAN

Isıl İşlem ve Arge Merkezi
MALZEMEYE DEĞER KATAR

Heat Treatment

PHONE

+90 (312) 267 01 11

FAX

+90 (312) 267 02 11

WEB

www.doksanisilism.com

EMAIL

pazarlama@doksanisilism.com

ADDRESS

Ahi Evran OSB MAH. Uygurlar Cad.
NO: 3 Sincan/ANKARA



Details on Activity Field / Capabilities

Heat treatment applications for defense, aerospace/aviation, automotive, construction machinery, energy, medical, textile industries.

Products & Services

Carburizing, reclamation, vacuum hardening, low pressure carburizing (LPC), Austempering, induction surface hardening, surface grinding, stress relieving, normalization, plasma nitration, gas nitration, carbonitration, carbon impregnation, aging, softening annealing, aluminum hardening, tempering, blackening (oxidation), sub zero treatment, sandblasting, grinding, quality control laboratory, R&D laboratory

Aluminum, Stainless Steel, Titanium, Alloy Steels, Carbon Steels, Forging Steels, Casting Steels, Cast Iron

Company's Work Place

1516 m2 Indoor / 5894 m2 Outdoor

Sector Experience (Years)

61

Number of Employees

150

Certifications & Accreditations AS9100

AS 9100 , ISO 50001 , Certificate TPG (Transportation and Power Generation) Heat Treating) , R&D Center Certificate

Contractors

Aselsan, Roketsan, Fnss, TTF

Achievements & Export Countries

Our company has been performing activities with AS9100 quality management system since 2017. At the same time, it became the first and only R&D center heat treatment company in its sector in 2017. We provide heat treatment support to the products exported by our customers.

Çalışma Alanı Detayları/Kabiliyetler

Savunma, Uzay/Havacılık, Otomotiv, İş Makineleri, Enerji, Medikal, Tekstil sektörlerine ısı işlem uygulamaları

Ürünler/Hizmetler

Sementasyon, Islah, Vakum Sertleştirme, Düşük Basınç Sementasyon (LPC), Östempereleme, İndüksiyonla Yüzey Sertleştirme, Yüzey Taşlama, Gerilim Giderme, Normalizasyon, Plazma Nitrasyon, Gaz Nitrasyon, Karbonitasyon, Karbon Emdirme, Yaşlandırma, Yumuşatma Tavlama, Alüminyum Sertleştirme, Menevişleme (Temperleme), Siyahlaştırma (Oksidasyon), Sıfır Altı İşlemi, Kumlama, Taşlama, Kalite Kontrol Laboratuvarı, Ar-Ge Laboratuvarı

Alaşımli Çelikler, Karbon Çelikleri, Döme Çelikleri , Döküm Çelikleri, Dökme Demir

Çalışma Alanı

4516 m2 kapalı alan ve 5894 m2 açık alan

Sektör Tecrübesi (Yıl)

61

Çalışan Sayısı

150

Sertifikalar, Akreditasyonlar

AS 9100 , ISO 50001 , Certificate TPG (Transportation and Power Generation) Heat Treating) , Arge Merkezi Belgesi

Çalışılan Firmalar

Aselsan, Roketsan, Fnss, TTF

Elde Ettiği Başarılar & İhracat Yapılan Ülkeler

Firmamız 2017 yılından itibaren AS9100 kalite yönetim sistemi ile faaliyetlerini devam ettirmektedir. Aynı zamanda 2017 yılında sektöründe ilk ve tek Ar-Ge merkezi ünvanına sahip ısı işlem firması olmuştur. Müşterilerimiz tarafından ihraç edilen ürünlere ısı işlem desteği sağlamaktadır.



DT SAVUNMA ve
HAVACILIK A.Ş.

DT SAVUNMA VE HAVACILIK A.Ş

Land, Naval, Air Systems

PHONE

+90 (312) 227 06 05

FAX

+90 (312) 219 59 92

WEB

www.dtsavunma.com.tr

EMAIL

cmendi@dtsavunma.com.tr

ADDRESS

Cevat Dündar Cd. Ostim Teknopark Turuncu
Bina No:1/86 Yenimahalle/Ankara

Details on Activity Field/Capabilities

Military Aviation and Land Systems

Company's Work Place

120 m2 indoor R&D area / 200 m2 indoor
manufacturing area

Sector Experience (Years)

5

Number of Employees

5

Certifications & Accreditations

ISO 9001, 27001, 10007:2006, 10006:2018,
31000:2018

Contractors

TURKISH AEROSPACE, Gendarmerie General
Command

Çalışma Alanı Detayları/Kabiliyetler

Askeri Havacılık ve Kara Sistemleri

Çalışma Alanı

120 m2 kapalı ARGE alanı/200 m2 kapalı
imalat alanı

Sektör Tecrübesi (Yıl)

5

Çalışan Sayısı

5

Sertifikalar, Akreditasyonlar

ISO 9001, 27001, 10007:2006, 10006:2018,
31000:2018

Çalışılan Firmalar

TUSAŞ, Jandarma Genel Komutanlığı





E-BERK
TUNNEL & FOUNDATION TECHNOLOGIES

**E-BERK MAKİNA METALURJİ
İNŞAAT TURİZM DANIŞMANLIK
İTH. İHR. SAN. VE TİC. A.Ş.**

Machinery, Automotive, Tunnel Opening
Machine Spare Parts Manufacturing,
Machine and Tunnel Opening Machine
R&D, Design, Manufacturing, R&D Center

PHONE

+90 (312) 267 48 48

FAX

+90 (312) 267 35 59

WEB

www.e-berk.com

EMAIL

e-berk@e-berk.com

ADDRESS

MERKEZ: Malıköy Anadolu OSB Mah. 29 Ekim
Cad. No:3 Temelli / Sincan / ANKARA

ŞUBE: Malıköy Anadolu OSB Mah. 12. Cad.
No:24 Temelli / Sincan / ANKARA



Details on Activity Field / Capabilities

CNC turning and machining center machines,
universal machines, borwerk, inter-gas welding
and submerged arc welding machines, plasma
cutting machine, flat product bending machine,
heat treatment

Products & Services

Spare parts production, tunnel opening machine
design-production-revision, test machine design
and production

Raw Materials

Steel alloys

Company's Work Place

25.000 m2 Indoor / Totally 80.000 m2

Sector Experience (Years)

15

Number of Employees

180

Certifications & Accreditations

ISO 9001:2015

Contractors

AĐANA SCIENCE AND TECHNOLOGY UNIVERSITY
TUBITAK

Achievements & Export Countries

Design and production of recycling machine,
design and production of Cutter disc testing
machine, design and production of the first
tunneling machine in Turkey, design and
production of the first pipe pushing machine.
Spare parts production is carried out in Turkey
and export to various countries of the world for
tunnel projects.

Çalışma Alanı Detayları/Kabiliyetler

Çnc torna ve işleme merkezi tezgahları, universal
tezgahlar, borwerk, gazaltı ve tozaltı kaynak
tezgahları, plazma kesim tezgahı, yassı mamul
bükme makinesi, ısıtma tesisi

Ürünler/Hizmetler

Yedek parça üretimi, TBM tasarım-üretim-
revizyon, test makinesi tasarım ve üretimi

Ham Malzemeler

Çelik alaşımları

Çalışma Alanı

25.000 m2 kapalı alan, Toplam: 80.000 m2

Sektör Tecrübesi (Yıl)

15

Çalışan Sayısı

180

Sertifikalar, Akreditasyonlar

ISO 9001:2015

Çalışılan Firmalar

AĐANA BİLİM VE TEKNOLOJİ ÜNİVERSİTESİ,
TUBITAK

**Elde Ettiği Başarılar & İhracat Yapılan
Ülkeler**

Gerilim dönüşüm makinesi tasarım ve üretimi, kesici
disk test makinesi tasarım ve üretimi, Türkiye'de
ilk tünel açma makinesi tasarım
ve üretimi, ilk boru itme makinesi tasarım ve
üretimi.

Yedek parça üretimi Türkiye'de ve dünyanın
çeşitli ülkelerinde yürütülen tünel projeleri için
gerçekleştirilme ve ihracatı yapılmaktadır.



**ELECMAG ELEKTROMANYETİK
(EMS) SELONİD MAK. İMAL.
SAN. ve TİC. A.Ş.**

Remote controllable lock applications in
land and air weapon systems

PHONE

+90 (312) 395 84 75-76-77

FAX

+90 (312) 395 84 78

WEB

www.elecmag.com.tr

EMAIL

info@emsselonoid.com.tr

ADDRESS

Ostim OSB 1219. sk. No: 23
Yenimahalle/ANKARA

Details on Activity Field /Capabilities
Unmanned Aerial Vehicle Locks, Remote
controllable armed lock applications

Products & Services
Electromechanical, Electromagnetic

Company's Work Place
1420 m² Indoor area 200 m² Open area

Sector Experience (Years)
7

Number of Employees
12

Certifications & Accreditations
CE document

Contractors
ASELSAN, ROKETSAN, TURKISH AEROSPACE

Achievements & Export Countries
MADE DIRECTLY: United Arab Emirates,
Germany
INDIRECTLY MADE: America, France, Italy,
Ethiopia, Iran

Çalışma Alanı Detayları/Kabiliyetler
İnsansız Hava Araçları Kilitleri, Uzaktan
kumanda edilebilir silahlı kilit uygulamaları

Ürünler/Hizmetler
Elektromekanik, Elektromanyetik

Çalışma Alanı
1420 m² Kapalı alan 200 m² Açık alan

Sektör Tecrübesi (Yıl)
7

Çalışan Sayısı
12

Sertifikalar, Akreditasyonlar
CE Belgesi

Çalışılan Firmalar
ASELSAN, ROKETSAN A.Ş., TUSAŞ

**Elde Ettiği Başarılar & İhracat
Yapılan Ülkeler**
DİREKT OLARAK YAPILAN: Birleşik Arap
Emirlikleri, Almanya
DOLAYLI OLARAK YAPILAN: Amerika, Fransa,
İtalya, Etiyopya, İran



ELMED

ELMED ELEKTRONİK VE MEDİKAL SAN. VE TİC. A.Ş.

Defense and Healthcare Industries,
Medical Device

PHONE

+90 (312) 256 92 22

FAX

+90 (312) 257 06 08

WEB

www.elmed-as.com

EMAIL

teknik@elmed-as.com

ADDRESS

Ostim Teknoloji Geliştirme Bölgesi 100. yıl
Blv. No: 55 E Blok No: 13
YENİMAHALLE/ANKARA

Details on Activity Field / Capabilities

Defense and healthcare industries

Products & Services

Tank commander and gunner training system,
lithotripter

Raw Materials

Bearing, steel, aluminum

Company's Work Place

2400 m2

Sector Experience (Years)

22

Number of Employees

30

Certifications & Accreditations

ISO 9001:2005

Achievements & Export Countries

Germany, Indonesia, Morocco, South Korea,
Qatar, Pakistan

Çalışma Alanı Detayları/Kabiliyetler

Savunma ve sağlık sektörü

Ürünler/Hizmetler

Tank komutanı ve nişancı eğitim sistemi, böbrek
taşı kırma cihazları

Ham Malzemeler

Rulman, çelik, alüminyum

Çalışma Alanı

2400 m2

Sektör Tecrübesi (Yıl)

22

Çalışan Sayısı

30

Sertifikalar, Akreditasyonlar

ISO 9001:2005

Elde Ettiği Başarılar & İhracat Yapılan Ülkeler

Almanya, Endonezya, Fas, Güney Kore, Qatar,
Pakistan



ELOPSIS ELEKTRONİK OPTRONİK SAVUNMA SİSTEMLERİ A.Ş.

Land, Naval, Air Platforms, Defense
Systems

PHONE

+90 (312) 441 07 50

FAX

+90 (312) 441 07 52

WEB

www.elopsis.net

EMAIL

elopsis@elopsis.net

ADDRESS

Yıldızevler Mah. Cezayir Cad. 16/A 06550
ANKARA

Details on Activity Field / Capabilities

Laser distance measuring devices maintenance
/ repair, electronic and optronic defense systems
and spare parts supply

Products & Services

Electronics, optronic, engineering, domestic
and international supply, technical service and
consultancy

Company's Work Place

500 m2

Sector Experience (Years)

26

Number of Employees

15

Certifications & Accreditations

ISO 9001:2015, NATO AND NATIONAL FACILITY
SECURITY CLEARANCE CERTIFICATES,
OCCUPATIONAL HEALTH AND SAFETY
CERTIFICATE

Achievements & Export Countries

Continents of Africa, America, Europe, Asia

Çalışma Alanı Detayları/Kabiliyetler

Lazer Mesafe Ölçme Cihazları Bakım Onarımı,
Elektronik ve Optronik Savunma Sistemleri ve
Yedek Parça Temini

Ürünler/Hizmetler

Elektronik, Optronik, Mühendislik, Yurt içi ve Yurt
dışı, Tedarik, Teknik Hizmet ve Danışmanlık

Çalışma Alanı

500 m2

Sektör Tecrübesi (Yıl)

26

Çalışan Sayısı

15

Sertifikalar, Akreditasyonlar

ISO 9001:2015, NATO TESİS GÜVENLİK, MİLLİ
TESİS GÜVENLİK, İŞ SAĞLIĞI VE GÜVENLİĞİ

Elde Ettiği Başarılar & İhracat Yapılan Ülkeler

Afrika, Amerika, Avrupa, Asya Kıtaları





ELSIŞ ELEKTRONİK SİSTEMLER SANAYİ A.Ş.

Land, Air, Naval Platforms

PHONE

+90 (312) 395 44 76

FAX

+90 (312) 395 45 06

WEB

www.elsis.com.tr

EMAIL

btonak@elsis.com.tr

ADDRESS

1465 Cadde No: 43-45 İvedik OSB
Yenimahalle/ Ankara

Details on Activity Field / Capabilities

Power electronics

Products & Services

R&D and device production in power electronics, airport traffic radar system power supply and distribution units, smart portable battery chargers

Company's Work Place

4020 m2 (2700 m2 + 1100 m2 + 220 m2)

Sector Experience (Years)

22

Number of Employees

69

Certifications & Accreditations

ISO 9001:2015

Contractors

ASELSAN, ROKETSAN, TURKISH AEROSPACE,
FNSS, OTOKAR

Achievements & Export Countries

Direct export - BAE Systems (Sweden)
indirect export - AIRBUS a 400 m aircraft early
warning radar power system via ASELSAN, 3D
search radar power system for Thales

Çalışma Alanı Detayları/Kabiliyetler

Güç Elektronikleri

Ürünler/Hizmetler

Güç Elektronikleri konularında AR&GE ve Cihaz
Üretimi, Havaalanı Trafik Radar Sistemi Güç
Kaynağı ve Dağıtım Birimleri, Akıllı Portatif
Batarya Şarj Cihazları

Çalışma Alanı

4020 m2 (2700 m2 + 1100 m2 + 220 m2)

Sektör Tecrübesi (Yıl)

22

Çalışan Sayısı

69

Sertifikalar, Akreditasyonlar

ISO 9001:2015

Çalışılan Firmalar

ASELSAN, ROKETSAN, TUSAŞ, FNSS, OTOKAR

Elde Ettiği Başarılar & İhracat Yapılan Ülkeler

Doğrudan İhracat BAE SYSTEMS (İsveç)
Dolaylı olarak ASELSAN vasıtası ile AIRBUS A 400
M uçağı erken Uyan Radarın Güç Sistemi, Thales
firmasına 3 Boyutlu Arama Radarın Güç Sistemi





EMA SİSTEM YANGIN GÜVENLİK SİSTEMLERİ MÜHENDİSLİK VE DİŐ TİCARET A.Ő.

Land and Air Platforms Fire Detection and Extinguishing Systems, Electronics, Software, Mechanics, Production and Installation

PHONE

+90 (312) 395 00 21

FAX

+90 (312) 335 37 92

WEB

www.emasistem.com.tr

EMAIL

esra@emasistem.com

atilla@emasistem.com

ADDRESS

İstanbul yolu 3. km Gersan Sanayi Sitesi
2307. sk. No: 52 Yenimahalle-Ankara

Details on Activity Field /

Capabilities Fire detection - warning and fire extinguishing systems project design, maintenance, technical service, commissioning (supervision), product manufacturing and delivery, consultancy on fire

Products & Services

Armored vehicle fire extinguishing systems, explosion suppression systems, helicopter fire extinguishing systems, electronic circuit board design

Company's Work Place

2000 m2 Indoor

Sector Experience (Years)

6

Number of Employees

18

Certifications & Accreditations

ISO 9001:2015, ISO 10002:2018, OHSAS
18001:2007, ISO14001 : 2015, AS9100 (IN
PROGRESS)

Contractors

GENERAL DIRECTORATE OF SECURITY,
INTERNATIONAL ARMORED GROUP, MINERVA,
ACT ADLHAEN CONTRACTING & TRADING
W.L.L., HONAR COMPANY.

Achievements & Export Countries

Direct export: Dubai, Bahrain, Lebanon, Iraq

Çalışma Alanı, Detayları/Kabiliyetler

Yangın Algılama - İhbar ve Yangın Söndürme Sistemleri, Projelendirme, Bakım, Teknik Servis, Devreye Alma (Süpervizörlük), Ürün İmalat ve Malzeme Teslimi, Yangın Danışmanlığı

Ürünler/Hizmetler

Zırhlı Araç Yangın Söndürme Sistemleri, infilak bastırma sistemleri, Helikopter Yangın Söndürme Sistemleri, Elektronik Devre Kart Tasarımı

Çalışma Alanı

2000 m2 kapalı alan

Sektör Tecrübesi (Yıl)

6

Çalışan Sayısı

18

Sertifikalar, Akreditasyonlar

ISO 9001:2015, ISO 10002:2018, OHSAS
18001:2007, ISO14001 : 2015, AS9100 (SÜRECİ
DEVAM ETMEKTEDİR)

Çalışılan Firmalar

EMNİYET GENEL MÜDÜRLÜĞÜ, INTERNATIONAL
ARMORED GROUP, MINERVA, ACT ADLHAEN
CONTRACTING & TRADING W.L.L., HONAR
COMPANY.

Elde Ettiği Başarılar & İhracat Yapılan

Ülkeler

Direct İhracat yapılan ülkeler: Dubai, Bahreyn,
Lübnan, Irak

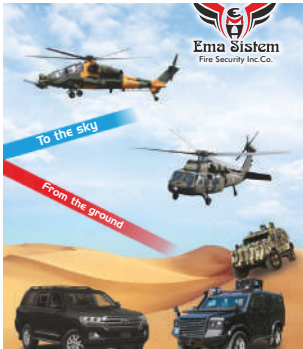



EMGE ELEKTRO MEKANİK GEREÇLER ENDÜSTRİSİ A.Ş.

Land, Air, Naval Platforms and Civil
Platforms

PHONE

+90 (312) 354 92 71

FAX

+90 (312) 354 54 81

WEB

www.emge.com.tr

EMAIL

muge@emge.com.tr

ADDRESS

Ahi Evran cd. 1211. sk.(eski 815. sk.)
No: 14 Ostim Yenimahalle - TÜRKİYE

Details on Activity Field / Capabilities

Machining, plastic injection, plastic injection mold design and manufacturing, manual control units, drum-type slip rings, solenoid production, panel type measuring instruments, current transformers, safety equipment production

Products & Services

Machining, plastic injection press, ultrasonic welding, screen printing and pad printing, smd typesetting, test systems

Raw Materials

Aluminum, stainless steel, brass, titanium etc. materials and engineering plastics

Company's Work Place

7.300m2 Indoor / 10.000 m2 Outdoor

Sector Experience (Years)

41

Number of Employees

170

Certifications & Accreditations

AS9100 REV D, ISO 9001, TSE, NATIONAL FACILITY SECURITY CLEARANCE, NATO FACILITY SECURITY CLEARANCE

Contractors

AŞELSAN, TURKISH AEROSPACE, ROKETSAN, FNSS, HAVELSAN, HTR, LEONARDO TURKEY, ZODIAC AEROSPACE

Achievements & Export Countries

Products that we have localized for many national projects; power handle and such hand control units, ignition solenoids, slip ring drum and infrared led lighting used in border security.

Çalışma Alanı Detayları/Kabiliyetler

Talaşlı imalat, plastik enjeksiyon, plastik enjeksiyon kalıp tasarımı ve imalatı, El kontrol birimleri, kayar bilezik tamburu, solenoid üretimi, pano tipi ölçü aletleri, akım trafoları, emniyet gereçleri üretimi.

Ürünler/Hizmetler

Talaşlı İmalat, Plastik Enjeksiyon Baskı, Ultrasonik Kaynak, Serigrafi ve Tampon Baskı, SMD Dizgi, Test Sistemleri

Ham Malzemeler

Alüminyum, paslanmaz çelik, bronz, titanyum vb. malzemeler ile mühendislik plastikleri

Çalışma Alanı

7.300 m2 kapalı 10.000 m2 açık alan

Sektör Tecrübesi (Yıl)

41

Çalışan Sayısı

170

Sertifikalar, Akreditasyonlar

AS9100 REV D, ISO 9001, TSE, NATO VE MİLLİ GİZLİLİK DERECELİ TESIS GÜVENLİK BELGESİ

Çalışılan Firmalar

AŞELSAN, TUSAŞ A.Ş., ROKETSAN, FNSS, HAVELSAN, HTR, LEONARDO COMPANY TÜRKİYE, ZODIAC AEROSPACE

Elde Ettiği Başarılar & İhracat Yapılan Ülkeler

Birçok milli projeye ait yerleştiğimiz ürünler; taakat tutamağı ve benzeri el kontrol birimleri, ateşleme solenoidleri, kayar bilezik tamburu ve sınır güvenliğinde kullanılan infrared led aydınlatmalar.





**EMİROĞLU
MAKİNA**

www.emiroglumakina.com

EMİROĞLU MAKİNA SANAYİ VE TİCARET LTD. ŞTİ.

Land, Naval, Air Platforms

PHONE

+90 (312) 267 22 44

FAX

+90 (312) 267 26 66

WEB

www.emiroglumakina.com

EMAIL

sumeyra.ucar@emiroglumakina.com

hayati@emiroglumakina.com

ADDRESS

1.OSB Kırım Hanlığı Cad. No:24 06935 Sincan-
Ankara/TÜRKİYE

Details on Activity Field / Capabilities

Machining, welding and bending of large and bulky parts such as on-vehicle equipment, tank hulls, missile launchers, submarine hulls, helicopter propellers.

Products & Services

Machining, welding, sheet bending between 0,5-140 mm.

Raw Materials

Aluminium processing, steel processing, metal sheet bending, steel welding processes.

Company's Work Place

5.000 m2 Indoor / 10.000 m2 Outdoor

Sector Experience (Years)

37

Number of Employees

44

Certifications & Accreditations

ISO 9001:2015, ISO 14001, ISO 10002:2014, ISO 3834-2, EN ISO 12100:2010, EN ISO 60204, EN 1090, OHSAS 18001, AS9100 AND 27001 (IN PROGRESS)

Contractors

ASELSAN, MILITARY SHIPYARDS, TUSAŞ, ROKETSAN

Achievements & Export Countries

We export to EU Countries, especially Germany and France.

Çalışma Alanı Detayları/Kabiliyetler

Araç üstü ekipmanlar, tank gövdeleri, füze rampaları, denizaltı gövdeleri, helikopter pervaneleri vb. büyük ve hacimli parçaların talaşlı imalatı, kaynaklı imalatı, büküm işleri.

Ürünler/Hizmetler

Talaşlı İmalat, Kaynaklı İmalat, 0,5-140 mm arası sac büküm işleri.

Ham Malzemeler

Alüminyum işleme, çelik işleme, çelik sac büküm, çelik kaynaklı imalat

Çalışma Alanı

5.000 m2 kapalı alan ve 10.000 m2 açık alan

Sektör Tecrübesi (Yıl)

37

Çalışan Sayısı

44

Sertifikalar, Akreditasyonlar

ISO 9001:2015, ISO 14001, ISO 10002:2014, ISO 3834-2, EN ISO 12100:2010, EN ISO 60204, EN 1090, OHSAS 18001, AS9100 ve 27001 (HAZIRLIK AŞAMASINDA)

Çalışılan Firmalar

ASELSAN, ASKERİ TERSANELER, TUSAŞ, ROKETSAN

Elde Ettiği Başarılar & İhracat Yapılan

Ülkeler

Almanya, Fransa başta olmak üzere AB Ülkelerine ihracatımız bulunmaktadır.



EMT ELEKTRONİK MÜHENDİSLİK SAN. VE TİC. LTD. ŞTİ.

Production of Dehumidification and Air-
Conditioning Cabinets

PHONE

+90 (312) 472 20 60

FAX

+90 (312) 472 20 65

WEB

www.emt.com.tr

EMAIL

ntuna@emt.com.tr

ADDRESS

Çamlıca Mahallesi, Anadolu Bulvarı No:16,
Regnum Ticaret Merkezi B Blok, No:5,
Yenimahalle/ Ankara

Details on Activity Field / Capabilities
Component storage and firing in electronic
typesetting lines, production of evidence analysis
devices for criminal laboratories.

Products & Services

Embedded software and electronic card/board
design, industrial product design, cabling and
mechanical assembly.

Company's Work Place

2200 m2 Indoor

Sector Experience (Years)

22

Number of Employees

30

Certifications & Accreditations

ISO 9001:2015, TSE SERVICE COMPETENCE
CERTIFICATE

Contractors

BOEING, SIEMENS, AIRBUS, HONEYWELL,
NASA, LOCKHEED MARTIN, INTEL, SAFFRON,
FLEX, BOSCH, CONTINENTAL, PHILIPS, BAE
SYSTEMS, NOKIA, WESTINGHOUSE, LEICA,
SCHNEIDER ELECTRIC, ERICSSON, THALES,
GENTEX, CCS, SYSTEM SENSOR, TÜBİTAK,
ASELSAN, VESTEL, ARÇELİK, TURKISH TECHNIC,
NNS, HAVELSAN, JAGUAR, BRAUN, ALSTOM,
AYESAŞ, TEI, TURKISH AEROSPACE, SELEX ES,
GENERALE MOBILE, ASPILSAN, METEKSAN,
ATEL, KLEMSAN, ISI, LEONARDO

Achievements & Export Countries

Direct export: USA, Germany, Austria, Belgium,
Czechia, Denmark, Morocco, Philippines,
Netherlands, France, South Korea, The
Netherlands, UK, Ireland, Spain, Israel, Sweden,
Switzerland, Italy, Iceland, Japan, Latvia,
Lithuania, Hungary , Malaysia, Malta, Mexico,
Norway, Portugal, Singapore, Slovakia, Taiwan,
Tunisia, Pakistan, Poland, Romania, Serbia,
Slovenia, Thailand, Ukraine, Vietnam, Estonia,
Ekvador, Scotland, South Africa, Croatia, India,
Kazakhstan, Australia, Bosnia and Herzegovina,
Bangladesh, Canada, China

Çalışma Alanı Detayları/Kabiliyetler

Elektronik dizgi hatlarında komponent saklama
ve fırınlama. Kriminal laboratuvarları için delil
analiz cihazları üretimi.

Ürünler/Hizmetler

Gömülü yazılım ve elektronik kart tasarımı,
endüstriyel ürün tasarımı, kablo ve mekanik
montaj.

Çalışma Alanı

2200 m2 kapalı alan

Sektör Tecrübesi (Yıl)

22

Çalışan Sayısı

30

Sertifikalar, Akreditasyonlar

ISO 9001:2015, TSE HİZMET YERİ YETERLİLİK
BELGESİ

Çalışılan Firmalar

BOEING, SIEMENS,
AIRBUS, HONEYWELL, NASA, LOCKHEED
MARTIN, INTEL, SAFFRON, FLEX, BOSCH,
CONTINENTAL, PHILIPS, BAE SYSTEMS, NOKIA,
WESTINGHOUSE, LEICA, SCHNEIDER ELECTRIC,
ERICSSON, THALES, GENTEX, CCS, SYSTEM
SENSOR, TÜBİTAK, ASELSAN, VESTEL, ARÇELİK,
TURKISH TECHNIC, NNS, HAVELSAN, JAGUAR,
BRAUN, ALSTOM, AYESAŞ, TEI-TURKISH
AEROSPACE, TUSAŞ-TURKISH AEROSPACE,
SELEX ES, GENERALE MOBILE, ASPILSAN,
METEKSAN, ATEL, KLEMSAN, ISI, LEONARDO.

Elde Ettiği Başarılar & İhracat Yapılan Ülkeler

Direkt İhracat Yapılan Ülkeler: A.B.D., Almanya,
Avusturya, Belçika, Çekya, Danimarka, Fas,
Filipinler, Fillandiya, Fransa, Güney Kore,
Hollanda, İngiltere, İrlanda, İspanya, İsrail,
İsviçre, İtalya, İzlanda, Japonya, Letonya,
Litvanya, Macaristan, Malezya, Malta, Meksika,
Norveç, Portekiz, Singapur, Slovakya, Tayvan,
Tunus, Pakistan, Polonya, Romanya, Sırbistan,
Slovenya, Tayland, Ukrayna, Vietnam, Estonya,
Ekvador, İskoçya, Güney Afrika, Hırvatistan,
Hindistan, Kazakistan, Avustralya, Bosna
Hersek, Bangladeş, Kanada, Çin.





EMTİS
ENDÜSTRİ MAKİNE TESİS
TASARIM İMALAT VE İNŞAAT SANAYİ VE TİC. LTD. ŞTİ.

EMTİS ENDÜSTRİ MAKİNE TESİS TASARIM İMALAT VE İNŞAAT SANAYİ VE TİC.LTD.ŞTİ.

Land, Air, Naval Systems

PHONE

+90 (312) 385 85 83

FAX

+90 (312) 354 79 07

WEB

www.emtis.com.tr

EMAIL

info@emtis.com.tr

ADDRESS

Orhaniye mah. 2063. cd. No: 13
Kahramankazan/ANKARA

Details on Activity Field / Capabilities

Military equipment manufacturing, custom design processing and test benches, mobile ground stations, hsr trailer, mobile and fixed targets, shooting systems (air launch system, m2 shooting system, tower shooting system), special field test shelters, military generator trailer and cabins, automatic sand preparation systems, automatic casting lines design, manufacturing and installation, port container crane modernizations, port rail assemblies, general directorate of security training simulation systems

Products & Services

Machining, welded manufacturing (stainless, aluminum, steel), sheet metal cutting and bending, automation systems, electromechanical systems

Company's Work Place

1.800 m2 Indoor / totally 2.800 m2

Sector Experience (Years)

23

Number of Employees

35

Certifications & Accreditations

ISO 14001:2015, OHSAS 18001:2007, ISO 9001:2015, EN ISO 3834-2,

Contractors

AŞELSAN, ROKETSAN, İŞBİR ELEKTRİK SANAYİİ A.Ş., HAVELSAN, TÜRKİŞ AEROSPACE, OTOKAR, NÜROL, EGM, ŞAVRONİK, STM, MKEK, FNSS, TEKNOKAR, TÜBİTAK-SAGE, ERKUNT

Achievements & Export Countries

Deliveries Were Made On Turret System, Towed Land Platform, Military Targets And Shooting Systems, Military Generator And Trailer Systems, EMI-EMC Shelter, Trailer, Unmanned Ground Vehicle, Sprinkler And Environmental Conditions Test Cabinet, Mobile Camera System.

Çalışma Alanı Detayları/Kabiliyetler

Askeri Ekipman İmalatı, 3D Tasarım İşleme ve Test Amaçlı Tezgahlar, Hareketli Yer İstasyonları, HSR Römork, Hareketli ve Sabit Hedefler, Atış Sistemleri (Havali Fırlatma Düzenegi, M2 Atış Sistemi, Kule Atış Sistemi), 3D Sahra Test Shelterleri, Askeri Amaçlı Jeneratör Römork ve Kabinler, Otomatik Kum Hazırlama Sistemleri, Otomatik Döküm Hatları Tasarım İmalat ve Kurulumu, Liman Ray Montajları, EGM Eğitim Simülasyon Sistemleri.

Ürünler/Hizmetler

Talaşlı İmalat, Kaynaklı İmalat (Paslanmaz, Alüminyum, Çelik), Sac Kesim ve Büküm, Otomasyon Sistemler, Elektromekanik Sistemler

Çalışma Alanı

1.800 m2 kapalı alan ve 2.800 m2 Toplam Alan

Sektör Tecrübesi (Yılı)

23

Çalışan Sayısı

35

Sertifikalar, Akreditasyonlar

ISO 14001:2015, OHSAS 18001:2007, ISO 9001:2015, EN ISO 3834-2,

Çalışılan Firmalar

AŞELSAN, ROKETSAN, İŞBİR ELEKTRİK SANAYİİ A.Ş., HAVELSAN, TUSAŞ, OTOKAR, NÜROL, EGM, ŞAVRONİK, STM, MKEK, FNSS, TEKNOKAR, TÜBİTAK-SAGE, ERKUNT

Elde Ettiği Başarılar & İhracat Yapılan Ülkeler

Taret Sistemi, Çekili Kara Platformu, Askeri Hedefler ve Atış Sistemleri, Askeri Jeneratör ve Römork Sistemleri, EMI-EMC Shelter, Treyler, İnsansız Deniz Aracı, Yağmurlama ve Çevre Koşulları Test Kabini, Mobil Kamera Sistemi konularında tedariklerimiz gerçekleşmiştir.



ER MAKINA DIŞLI SAN. TİC. A.Ş

Land Vehicles, Air Vehicles, Space and Satellite Systems

PHONE

+90 (312) 395 29 00

FAX

+90 (312) 395 29 04

WEB

www.ermakina.com.tr

EMAIL

fatih@ermakina.com.tr

ADDRESS

İvedik Organize San. Böl. An Sanayi Sitesi
1420 Cad. 1474 Sok. NO:58-60 06370
ANKARA

Details on Activity Field / Capabilities

Design and manufacturing of the aircraft and land vehicle engine gearboxes, aerospace quality gears and gearbox manufacturing, high speed gearbox manufacturing, low backlash planetary gearbox manufacturing (rotary actuators)

Products & Services

High speed gearboxes, aerospace quality gears, low backlash planetary gearboxes, rotary actuators, machining

Company's Work Place

2600 m2 Indoor, 50 m2 Outdoor

Sector Experience (Years)

31

Number of Employees

42

Certifications & Accreditations

AS9100 REV D, ISO 9001:2015

Contractors

TEI, TURKISH AEROSPACE

Achievements & Export Countries

Er Makina is the first SME in Turkey having the ability to manufacture aerospace gears and gearboxes. once again, we are the first sme that designed and manufactured high speed gear boxes (30.000rpm) with the durability test conducted in accordance with the customer requirements.

Low backlash planetary gearboxes manufactured by the equipments and machinery available at our shopfloor were commercialized newly. Such low backlash planetary gearboxes were the hardcore of localized rotary actuators. Er Makina is the main partner in almost all local and national engine projects.

Çalışma Alanı Detayları/Kabiliyetler

Hava ve kara taşıtlarına ait motor sistemlerinde yer alan dişli kutularının tasarım ve üretimi; Aerospace kalite dişli ve dişli kutuların üretimi; yüksek devirli dişli kutuların üretimi; düşük boşluklu planet dişli kutuların üretimi (Rotary Aktüatörler)

Ürünler/Hizmetler

Yüksek Devirli Dişli Kutuların, Havacılık Sanayii Dişli Üretimi, Düşük Boşluklu Planet Dişli Kutuların, Rotary Aktüatörler, Talaşlı İmalat

Çalışma Alanı

2600 m2 kapalı alan, 50 m2 açık alan

Sektör Tecrübesi (Yılı)

31

Çalışan Sayısı

42

Sertifikalar, Akreditasyonlar

AS9100 REV D, ISO 9001:2015

Çalışılan Firmalar

TEI, TÜSAŞ

Elde Ettiği Başarılar & İhracat Yapılan Ülkeler

Ülkemizde havacılık sınıfında dişli ve dişli kutusu üretimi gerçekleştirebilmekte olan ilk kobi niteliği taşımaktadır. Yine ülkemizde ilk yüksek devirli dişli kutusu üretimi firmamız tarafından gerçekleştirilmiş ve 30.000 rpm ömür testlerini müşteri isterlerini karşılayacak şekilde tamamlamıştır. Düşük boşluklu planet dişli kutular konusunda ilk üretim firmamız tarafından gerçekleştirilmiş ve ticarileşmiştir. Böylece ilk yerli ve milli Rotary Aktüatör üretimi tamamlanmıştır. Firmamız ülkemizde yürütülmekte olan hemen her yerli ve milli motor projesinde yer almaktadır.



**ER&KUT SAVUNMA, HAVACILIK,
UZAY TEKNOLOJİLERİ SAN. TİC.
LTD. ŞTİ**

Land, Naval, Air, Space Systems,
Civil Communication Systems, City
Security and Camera Systems, System
Infrastructure Works, Transportation and
Rail Systems

PHONE

+90 (312) 385 29 05

WEB

www.erkutsavunma.com

EMAIL

bilgi@erkutsavunma.com

ADDRESS

Ostim OSB Mah. 1148. Saok. No: 32A/2-3
Yenimahalle - ANKARA



Details on Activity Field / Capabilities

Remote weapon systems, air and missile defence systems, naval warfare systems, communication and information systems, electronic warfare systems, security systems, smart environmental technologies, unmanned ground vehicle, medical laboratory devices, infrastructure and systems construction works

Products & Services

"Perform an activity of Design Engineering, System Test Engineering, ILS Analysis, Integration, Maintenance-Repair, Training, Documentation and Technical Support activities about military systems at domestic and abroad at field and facility level.

To perform to the maintenance / repair activities of the devices that are imported and cannot get the necessary manufacturer support and to reduce the need for imports in this regard to a minimum.

To perform the necessary R&D activities to produce local, original and high value added solutions how developing fast and effective solutions with its expert engineers and solution partners.

To perform of ASELSANNET products public and military sales and after sales technical support."

Company's Work Place

2.650 m2 Indoor / 200 m2 Outdoor

Sector Experience (Years)

5

Number of Employees

118

Certifications & Accreditations

ISO 13485, ISO 9001:2015, ISO 27001, ISO 14001:2015, OHSAS 18001, ASELSANNET AUTHORIZED DEALER AND SERVICE CENTER CERTIFICATE, NATO FACILITY SECURITY CLEARANCE CERTIFICATE

Contractors

ASELSAN ,ASELSANNET

Achievements & Export Countries

Totally 1000 pieces X-BAND communication devices and SONAR system devices were repaired which imported from abroad and cannot get the necessary support until today . About of weapon systems totally 1400 people were trained user and maintenance/ repair in field and facilities condition until today.

Çalışma Alanı Detayları/Kabiliyetler

Silah Sistemleri, Hava ve Füze Savunma Sistemleri, Deniz Savaş Sistemleri, Haberleşme ve Bilgi Sistemleri, Elektronik Harp Sistemleri, Güvenlik Sistemleri, Akıllı Çevre Teknolojileri, İnsansız Kara Araçları, Tıbbi Laboratuvar Cihazları, Sistem Altyapı ve Kurulum İşleri

Ürünler/Hizmetler

"Askeri sistemlerde yurt içi ve yurt dışında, sahra ve tesis seviyesinde, Tasarım Mühendisliği, Sistem Test Mühendisliği, ELD Analizi, Entegrasyon, Bakım-Onarım, Eğitim, IETM formatında Dokümantasyon ve Teknik Destek faaliyetlerini gerçekleştirmek.

İthal edilen ve gerekli üretici desteği alınamayan cihazların bakım/onarım faaliyetlerini gerçekleştirip bu konuda ithalat ihtiyacını minimum seviyelere düşürmek.

Alanınız uzman mühendis kadrosu ve çözüm ortakları ile hızlı ve etkin çözümler geliştirerek yerli, özgün ve yüksek katma değerli sistemler üretmek için gerekli Ar-Ge faaliyetlerini gerçekleştirmek.

ASELSANNET'in sivil ve askeri ürünlerinin satışı ve satış sonrası teknik destek faaliyetlerinin yürütülmesi."

Çalışma Alanı

2.650 m2 kapalı alan ve 200 m2 açık alan

Sektör Tecrübesi (Yıl)

5

Çalışan Sayısı

118

Sertifikalar, Akreditasyonlar

ISO 13485, ISO 9001:2015, ISO 27001, ISO 14001:2015, OHSAS 18001, ASELSANNET YETKİLİ BAYI VE SERVİS BELGESİ, MİLLİ VE NATO TESİS GÜVENLİK BELGESİ

Çalışılan Firmalar

ASELSAN , ASELSANNET

Elde Ettiği Başarılar & İhracat Yapılan Ülkeler

"Yurtdışından temin edilen ve üretici desteği bulunmayan X-BAND Haberleşme Cihazları ve SONAR Sistemlerinde yaklaşık 1000 adet cihazın onarımı yapılarak sistemleri çalışır hale getirilmiştir. Silah Sistemleri alanında bugüne kadar yaklaşık 1400 kişiye sahra ve tesis şartlarında kullanıcı ve bakım/onarım eğitimi verilmiştir."



ERMAKSAN MAKİNE DIŞLI YEDEK PARÇA SAN VE TİC LTD. ŞTİ.

Land Platforms Gearbox

PHONE

+90 (312) 267 17 77

FAX

+90 (312) 267 03 36

WEB

www.ermaksandisli.com.tr

EMAIL

info@ermaksandisli.com.tr

ADDRESS

1.Organize Sanayi Bölgesi Özbekistan Caddesi
No:6 Sincan /ANKARA

Details on Activity Field / Capabilities

Final drive, transfer case, sector gears, rocket gears

Products & Services

Machining, gear and gearbox manufacturing

Raw Materials

Steel and aluminum processing, casting

Company's Work Place

8500 m2 Indoor, 10000 m2 Outdoor

Sector Experience (Years)

29

Number of Employees

150

Certifications & Accreditations

AS9100 REV D, ISO 9001:2015, ISO 14001, OHSAS 18001

Contractors

MKEK, OTOKAR, TURKISH AEROSPACE

Çalışma Alanı Detayları/Kabiliyetler

Hız azaltıcı, transfer dişli kutusu, sektör dişlileri, roket dişlileri

Ürünler/Hizmetler

Talaşlı imalat ,dişli imalatı,dişli kutuları imalatı

Ham Malzemeler

Çelik ve alüminyum işleme, döküm.

Çalışma Alanı

8500 m2 kapalı alan, 10000 m2 açık alan

Sektör Tecrübesi (Yıl)

29

Çalışan Sayısı

150

Sertifikalar, Akreditasyonlar

AS9100 REV D, ISO 9001:2015, ISO 14001, OHSAS 18001

Çalışılan Firmalar

MKEK, OTOKAR, TUSAŞ

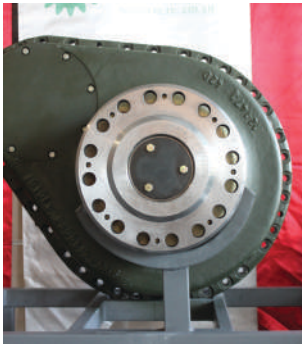



ERMET ENDÜSTRİYEL YÜZEY İŞLEM SAVUNMA SANAYİ TAŞ. GIDA İML. İTH. İHR. SAN. VE TİC. LTD. ŞTİ.

Land Platforms

PHONE

+90 (312) 395 75 11

FAX

+90 (312) 395 71 73

WEB

www.ermetyuzeyislem.com.tr

EMAIL

hakan@ermetyuzeyislem.com.tr

pasa@ermetyuzeyislem.com.tr

ADDRESS

SARAY MAH. HAB OSB. NURİ DEMİRAĞ
BUL. NO: 29 06980 KAHRAMANKAZAN/
ANKARA



Details on Activity Field / Capabilities
Metal coating and painting (surface treatment applications)

Products & Services

Qualified coating; Zinc Nickel, Electro Zinc Plating, Anodizing, Alodine, Zinc Phosphate, Manganese Phosphate, Cadmium, Passivation

Precious Metal Plating; Gold plating, Silver plating, Tin, Flux Nickel, Electroless Nickel, Strike Nickel, Acid Copper, Alkaline Copper, Zincate Plating, Stainless Passivation, Blackening

Electrostatic Powder Painting - Wet Painting - Sandblasting - Laser Marking

Raw Materials

Aluminum, steel, stainless, plastic

Company's Work Place

2.000 m² Indoor, 3.000 m² Outdoor

Sector Experience (Years)

20

Number of Employees

70

Certifications & Accreditations

AS 9100 Rev D. - ISO 9001:2015 - IATF 16949:2016 - ISO 14001:2015 - ISO 45001:2018

Contractors

AŞELSAN, FNSS, NURUL MAKİNA, BMC, TÜBİTAK SAGE, MAN TÜRKİYE

Çalışma Alanı Detayları/Kabiliyetler
Metal Kaplama ve Boyama (Yüzey İşlem Uygulamaları)

Ürünler/Hizmetler

Nitelikli kaplama; Çinko Nikel, Elektro Çinko Kaplama, Eloksal, Alodin, Çinko Fosfat, Mangan Fosfat, Kadmiyum, Pasivasyon

Kıymetli Metal Kaplama; Altın kaplama, Gümüş kaplama, Kalay, Akımlı Nikel, Akımsız Nikel, Strike Nikel, Asitli Bakır, Alkali Bakır, Zinkat Kaplama, Paslanmaz pasivasyon, Karartma Elektrostatik Toz Boyama - Yaş Boyama - Kumlama - Lazer Markalama

Ham Malzemeler

Alüminyum, çelik, paslanmaz, plastik

Çalışma Alanı

7.000 m² kapalı alan, 3.000 m² açık alan

Sektör Tecrübesi (Yıl)

20

Çalışan Sayısı

70

Sertifikalar, Akreditasyonlar

AS 9100 Rev D. - ISO 9001:2015 - IATF 16949:2016 - ISO 14001:2015 - ISO 45001:2018

Çalışılan Firmalar

AŞELSAN, FNSS, NURUL MAKİNA, BMC, TÜBİTAK SAGE, MAN TÜRKİYE



Land,Air

PHONE

+90 (312) 814 44 76

FAX

+90 (312) 814 44 79

WEB

www.ersancompany.com

EMAIL

tufan.ulutepe@ersancompany.com

ADDRESS

Çiğir Köyü Köy Sokak No:101
Kazan/ANKARA

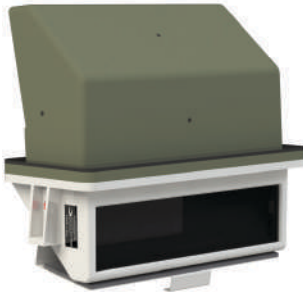

Details on Activity Field / Capabilities
Civil Aviation Mechanical Critical parts
manufacturing, machining

Products & Services
Machining

Raw Materials
Machining Magnesium, Peek, Plastic, Steel,
Stainless Steel, PH Series, Inconel (Super Alloy),
Titanium, Aluminum, Casting and Precision
casting

Company's Work Place
1.000 m² Indoor

Sector Experience (Years)
5

Number of Employees
21

Certifications & Accreditations
ISO 9001:2015, AS 9100 Rev D., ISO 14001, ISO
45001

Contractors
Aselsan (Radar boxes),
Roketsan (Atmaca, Hisar Projects)
TAI (National Combat Aircraft, AMD, AST, ATAK,
BWC, Gökbey, GMH, Helicopter, HRB, Hürjet, SOJ,
YHH Aircraft)

It is not specified as per confidentiality
agreements.

Çalışma Alanı Detayları/Kabiliyetler
Sivil Havacılık Mekanik Kritik parça imalatı, taşlı
imalat

Ürünler/Hizmetler
Taşlı İmalat

Ham Malzemeler
Magnezyum, Peek, Plastik, Çelik, Paslanmaz
Çelik, PH Serisi, Inconel (Süper Alaşım),
Titanium, Alüminyum, Döküm ve Hassas
döküm işleme

Çalışma Alanı
1.000 m² kapalı alan

Sektör Tecrübesi (Yıl)
5

Çalışan Sayısı
21

Sertifikalar, Akreditasyonlar
ISO 9001:2015, AS 9100 Rev D., ISO 14001,
ISO 45001

Çalışılan Firmalar
Aselsan (Radar kutuları),
Roketsan (Atmaca, Hisar Projeleri)
TUSAŞ (Milli Muharip Uçak, AMD, AST, ATAK,
BWC, Gökbey, GMH, Helikopter, HRB, Hürjet,
SOJ,YHH Uçakları)

Gizlilik anlaşmaları gereği belirtilmemektedir.



ERVE SAVUNMA MAKİNA İMALAT SAN. TİC. LTD. ŞTİ

Land, Naval, Air Systems

PHONE

+90 (312) 395 77 78

FAX

+90 (312) 395 57 67

WEB

www.erve.com.tr

EMAIL

onursarikaya@erve.com.tr

ADDRESS

ASO-1 OSB Babürşah Cad. No: 8 Sincan/
Ankara

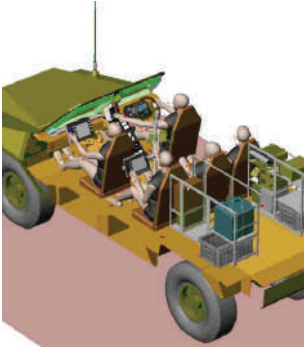

Details on Activity Field / Capabilities

Mechanical production and assembly of subsystems used in land, naval and air platforms

Products & Services

Machining, welded manufacturing, sheet metal forming

Company's Work Place

2.7000 m2 Indoor / 300 m2 Outdoor

Sector Experience (Years)

16

Number of Employees

40

Certifications & Accreditations

ISO 9001:2015, AS9100 REV D, ISO:14001, OHSAS:18001

Contractors

ASELSAN, ROKETSAN, TÜBİTAK SAGE

Achievements & Export Countries

Turnkey production and delivery of many subsystems of ASELSAN, ROKETSAN and TÜBİTAK SAGE were realized.

Çalışma Alanı Detayları/Kabiliyetler

Kara, Deniz ve Hava Platformlarında kullanılan alt sistemlerin mekanik üretimi ve montajı

Ürünler/Hizmetler

Talaşlı İmalat, Kaynaklı İmalat, Sac Metal Şekillendirme

Çalışma Alanı

2.7000 m2 kapalı alan ve 300 m2 açık alan

Sektör Tecrübesi (Yıl)

16

Çalışan Sayısı

40

Sertifikalar, Akreditasyonlar

ISO 9001:2015, AS9100 REV D, ISO:14001, OHSAS:18001

Çalışılan Firmalar

ASELSAN, ROKETSAN, TÜBİTAK SAGE

Elde Ettiği Başarılar & İhracat Yapılan Ülkeler

ASELSAN, ROKETSAN ve TÜBİTAK SAGE'ye ait bir çok alt sistemin anahtar teslim üretimi ve teslimatı gerçekleştirilmiştir.

ESEN SİSTEM ENTEGRASYON VE MÜH. HİZ. SAN. VE TİC. LTD. ŞTİ.

Aerospace, Defense, Security

PHONE

+90 (312) 220 14 88

FAX

+90 (312) 220 14 89

WEB

www.esensi.com.tr

EMAIL

esen@esensi.com.tr

ADDRESS

Titanyum C Blok, Kat 2, ODTÜ Teknokent,
06800, Ankara, Türkiye

Details on Activity Field/Capabilities

Remote sensing systems, avionics systems, big data & analytics, signal intelligence, ISR systems, software development, air vehicle design and certification, unmanned aerial systems

Products & Services

Wide Area Surveillance Systems (Airborne, Land, Aerostat), ECAS Traffic and Terrain Collision Avoidance System, Portia Big Data Analysis System, HF Direction Finder, Air Vehicle Design, Modification, Certification, Airworthiness Consultancy, Hybrid Fixed Wing VTOL UAS, GoRDES Vision Based Navigation System, WISE23 Command Control and Mission Management System

Company's Work Place

2750 m²

Sector Experience (Years)

12

Number of Employees

170+

Certifications & Accreditations

ISO 9001:2015 AND AS-9100 REV D, CMMI-DEV V2.0 MATURITY LEVEL 3, COMPLIANCE WITH DO-178C/DO-254 REQUIREMENTS, NATIONAL AND NATO FACILITY SECURITY CLEARANCES

Contractors

ASELSAN, TURKISH AEROSPACE, SNC

Achievements & Export Countries

2018 SaSAD 3rd place prize in the highest foreign sales revenues (SME) category (export mainly to gulf countries)

Çalışma Alanı Detayları/Kabiliyetler

Uzaktan algılama sistemleri, aviyonik sistemler, büyük veri ve analitiği, sinyal istihbaratı, istihbarat keşif gözetleme sistemleri, yazılım geliştirme, hava araçları tasarımları ve sertifikasyon, insansız hava aracı sistemleri

Ürünler/Hizmetler

Geniş Alan Görüntüleme Sistemleri (Hava, Kule, Balon), TAÇÖS Trafik ve Arazi Çarpışma Önleme Sistemi, Portia Büyük Veri Analiz Sistemi, HF Yön Bulma ve İzleme Sistemi, Hava Araçları Tasarım/Modifikasyon/Sertifikasyon/Uçuşa Elverişlilik Danışmanlığı, Dikey İniş Kalkışlı İnsansız Hava Aracı (VTOL) , GoRDES Görüntü Destekli Seyrüsefer Sistemi, WISE23 Komuta Kontrol ve Görev Yönetim Sistemi

Çalışma Alanı

2750 m²

Sektör Tecrübesi (Yıl)

12

Çalışan Sayısı

170+

Sertifikalar, Akreditasyonlar

ISO 9001:2015, AS-9100 REV D, CMMI-DEV V2.0 OLGUNLUK SEVİYESİ 3, DO-178C/DO-254 GEREKSİNİMLERİNE UYGUNLUK, MİLLİ VE NATO TESİS GÜVENLİK BELGELERİ

Çalışılan Firmalar

ASELSAN, TUSAŞ, SNC

Elde Ettiği Başarılar & İhracat Yapılan Ülkeler

2018 yılı SASAD En Yüksek Yurt Dışı Satış Gelirleri Tutan (KOBİ) kategorisinde 3.lük ödülü (İhracatımız ağırlıklı olarak Körfez ülkelerine gerçekleştirilmiştir.)



ECAS
Traffic Collision Avoidance System
+
Terrain Awareness Warning System



Wide Area Surveillance Systems
Airborne - Land Based - sUAV



ENDÜSTRİ TEKNİK YÜZEY İŞLEMLERİ

"Let EST finish it..."

EST ENDÜSTRİ TEKNİK YÜZEY KAPLAMA A.Ş.

Defense and Aviation, Medical,
Automotive Industries, Cameras

PHONE

+90 (312) 395 27 38-98

FAX

+90 (312) 395 27 94

WEB

www.estyuzeykaplama.com

EMAIL

ddinler@estyuzeykaplama.com

ADDRESS

İvedik OSB. Mah. Ağaçişleri San. Sitesi 1354.
Cad. 1360.Sok. No: 19-21-23 YENİMAHALLE-
ANKARA

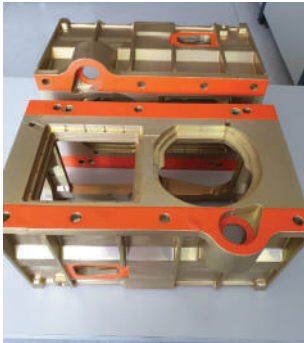

Details on Activity Field / Capabilities
Coating and painting of aluminum and metal parts

Products & Services
Surface coating, wet painting, dry film lubrication coating, marking and laboratory services

Company's Work Place
2700 m2 Indoor

Sector Experience (Years)
34

Number of Employees
49

Certifications & Accreditations
NADCAP AEROSPACE QUALITY SYSTEM,
NADCAP CHEMICAL PROCESSING, ISO
9001:2015, ISO 14001, AS9100 REV D, FACILITY
SECURITY CLEARANCE CERTIFICATE (IN
PROGRESS)

Contractors
ASELSAN, ROKETSAN, NUROL MAKİNA ,FNSS,
MKEK, BMC

Achievements & Export Countries We
provide dry film lubrication coating, ceracote
painting and coating of magnesium and alloys,
which have not been applied before in the
coating and painting sector.

We have received NADCAP Defense & Aviation
Accreditation Certificates and maintaining for 6
years without the help of any main contractor
company.

All coating processes of cameras carried out
and the export of them was made via the main
contractor company in the camera sector.

Çalışma Alanı Detayları/Kabiliyetler
Alüminyum ve metal parçaların kaplanması ve
boyanması

Ürünler/Hizmetler
Yüzey kaplama ,yaş boyama, kuru film yağlama,
markalama ve laboratuvar hizmetleri

Çalışma Alanı
2700 m2 kapalı alan

Sektör Tecrübesi (Yıl)
34

Çalışan Sayısı
49

Sertifikalar, Akreditasyonlar
NADCAP AEROSPACE QUALITY SYSTEM,
NADCAP CHEMICAL PROCESSING, ISO
9001:2015, ISO 14001, AS9100 REV D ve Tesis
Güvenlik Belgesi süreçlerimiz devam etmektedir.

Çalışılan Firmalar
ASELSAN, ROKETSAN, NUROL MAKİNA, FNSS,
MKEK, BMC

Elde Ettiği Başarılar & İhracat Yapılan Ülkeler

Kaplama ve boyama sektöründe daha önce
uygulanması yapılmayan kuru film yağlama
kaplaması, ceracote boyama ve magnezyum
ve alaşımlarının kaplanması işlemlerini
gerçekleştirmekteyiz.

Bir ana sanayi firma yardımı olmaksızın NADCAP
Savunma & Havacılık Akreditasyon Belgelerini
almış ve 6 yıldır bu belgenin sürekliliğini
sağlamaktayız.

Kamera sektöründe ana yüklenici bir firma
üzzerinden tüm kaplama işlemleri yapılmış ve
ihracatı gerçekleştirilmiştir.

FAYMER MAKİNA İMALAT İHRACAT LTD. ŞTİ.

Defense and Aerospace Industry

PHONE

+90 (312) 354 54 99

FAX

+90 (312) 354 54 99

WEB

www.faymer.com

EMAIL

info@faymer.com

ADDRESS

Saraykent Organize Sanayii Bölgesi. 33. Sokak
No:6/A Kahramankazan /ANKARA

Details on Activity Field / Capabilities
Precise machining for defense and aerospace industry

Products & Services
Precise CNC machining, cold forming

Company's Work Place
1500 m2 Indoor/ 1100 m2 Outdoor

Sector Experience (Years)
16

Number of Employees
27

Certifications & Accreditations
ISO 9001:2015, AS9100 REV D

Contractors
ROKETSAN, TURKISH AEROSPACE

Achievements & Export Countries
Our company, which has made direct sales to the USA defense industry between 2006-2011, has been serving as a contractor to the main companies in the production of sub-components for UAV missiles, long and medium range missile systems, laser guidance kits for the domestic defense industry since 2011.

Çalışma Alanı Detayları/Kabiliyetler
Savunma Sanayii Mekanik Üretim, Hassas Talaşlı İmalat ve Montaj

Ürünler/Hizmetler
Hassas Talaşlı İmalat, Soğuk Şekillendirme

Çalışma Alanı
1500 m2 Kapalı, 1100 m2 açık alan

Sektör Tecrübesi (Yıl)
16

Çalışan Sayısı
27

Sertifikalar, Akreditasyonlar
ISO 9001:2015, AS9100 REV D

Çalışılan Firmalar
ROKETSAN, TUSAŞ

Elde Ettiği Başarılar & İhracat Yapılan Ülkeler

2006-2011 yılları arasında Amerikan Savunma Sanayine direkt satışlar yapan firmamız, 2011 yılından bu yana da yerli savunma sanayine yönelik İHA füzeleri, Uzun ve Orta Menzilli Füze Sistemleri, Lazer Güdüm Kitleri alt parçaları üretiminde ana firmalara yüklenici olarak hizmet vermektedir.

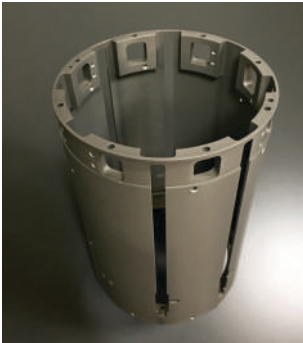

**FEMSAN ELEKTRİK MOTORLARI
SANAYİ VE TİCARET A.Ş.**

Production, Design, R&D, Maintenance-
Repair

PHONE

+90 (212) 378 88 88

FAX

+90 (216) 482 50 52

WEB

www.femsan.com

EMAIL

bilgi@femsan.com

ADDRESS

Harmandere Mahallesi, Şehit Mehmet Güney
Sokak, No: 11, 34912, Kurtköy-Pendik,
İSTANBUL

**Details on Activity Field / Capabilities**

Axis Actuators For Machine Gun Platforms,
Turret Platforms, Radar Platforms And Air
Defense Platforms, Mast Applications, Dc
And Bldc Motors For Simulation Platforms
And Unmanned Ground Vehicles, Wing Drive
Systems For Ammunition, Starter Generator For
Armored Land Vehicles And Unmanned Aerial
Vehicles, Starter Engine, Alternator And Control
Unit, Servo Actuator Design, Manufacturing
And Maintenance-Repair For Unmanned Aerial
Vehicles

Products & Services

Design, Manufacturing And Maintenance/Repair
Activities For DC Motors, PMDC Motors, Bldc
Motors, Brushless DC Motors, Alternators, Linear
And Rotary Electromechanical Actuators, Wing
Control Drive System, Sub-Systems For Defense
And Aviation Industry.

Raw Materials

Steel processing, aluminum processing, alodine
coating

Sector Experience (Years)

14

Certifications & Accreditations

AS9100 REV D, ISO 9001:2015, ISO 14001, ISO
45001

Contractors

AŞELSAN, ROKETSAN, TÜRKİŞ AEROSPACE, TEI,
FNSS, KALE HAVACILIK, TÜBİTAK SAGE

Achievements & Export Countries

Domestic Production BLDC Motors, UAV
Alternators, Helicopter Landing Gear Wheel Lock
Mechanism, Wing Control Drive System And
Servo Actuators.

Çalışma Alanı Detayları/Kabiliyetler
Makineli Tüfek Platformları, Taret Platformları,
Radar Platformları ve Hava Savunma Platformları
için Yan ve Yükseliş Eksen Eyleyicileri, MAST
Uygulamaları, Simülasyon Platformları ve
İnsansız Kara Araçları için DC ve BLDC Motorları,
Mühimmatlar için Kanat Tahrik Sistemleri,
Zırhlı Kara Araçları ve İnsansız Hava Araçları
için Starter Jeneratör, Starter Motor, Alternatör
ve Kontrol Ünitesi, İnsansız Hava Araçları için
Servo Eyleyici tasarımı, üretim ve bakım onarım
kapiliyetlerimiz mevcuttur.

Ürünler/Hizmetler

Savunma ve Havacılık Sanayisi için DC Motorlar,
PMDc Motorlar, BLDC Motorlar, Öluksuz
Fırçasız DC Motorlar, Alternatörler, Lineer ve
Döner Elektromekanik Eyleyiciler, Kanat Tahrik
Sistemleri, Alt Sistemler tasarımı, üretimi ve
bakım onarım faaliyetleri.

Ham Malzemeler

Çelik işleme, alüminyum işleme, alodin kaplama.

Sektör Tecrübesi (Yıl)

14

Sertifikalar, Akreditasyonlar

AS9100 REV D, ISO 9001:2015, ISO 14001, ISO
45001

Çalışılan Firmalar

AŞELSAN, ROKETSAN, TUSAŞ, TEI, FNSS, KALE
HAVACILIK, TÜBİTAK SAGE

**Elde Ettiği Başarılar & İhracat Yapılan
Ülkeler**

Yerli Üretim Öluksuz BLDC Motorlar, Yerli Üretim
İHA alternatörleri, Yerli Üretim Helikopter İniş
Takım Tekerleği Kilitçik Mekanizması, Yerli Üretim
Kanat Kontrol Tahrik Sistemi, Yerli Üretim Servo
Eyleyiciler.



**FENDİ TEKSTİL MİMARLIK
İNŞAAT SAVUNMA SAN. TİC.
LTD. ŞTİ.**

Production of Textile Materials for Land
and Air Systems

PHONE

+90 (312) 394 22 77

FAX

+90 (312) 394 22 79

WEB

www.fenditekstil.com.tr

EMAIL

info@fenditekstil.com

ADDRESS

Ağaçsıleri San. Sit. 1356.Sk. No:7 İvedik OSB
Yenimahalle Ankara

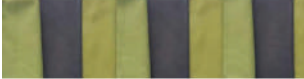

Details on Activity Field / Capabilities

Cutting and bonding of interior trim parts for armored military vehicles, military seat cover fabric production and sewing

Products & Services

Flame resistant fabric, lamination, CNC cutting

Company's Work Place

1.500 m2 Indoor

Sector Experience (Years)

4

Number of Employees

10

Certifications & Accreditations

ISO 9001:2015

Contractors

NUROL MAKİNA, ASELSAN

Achievements & Export Countries

We supply allinterior trim parts and other similar textile products to NUROL. We directly submit offers and provide samples to ASELSAN for their R&D products.

Çalışma Alanı Detayları/Kabiliyetler

Zırhlı Askeri Araçların iç döşeme parçalarının yapılandırılıp kesilmesi, Askeri Koltuk Kılıf Kumaş Üretim ve Dikimi

Ürünler/Hizmetler

Alev Yürümez Kumaş , Laminasyon , CNC Kesim

Çalışma Alanı

1.500 m2 kapalı alan

Sektör Tecrübesi (Yıl)

4

Çalışan Sayısı

10

Sertifikalar, Akreditasyonlar

ISO 9001:2015

Çalışılan Firmalar

NUROL MAKİNA, ASELSAN

Elde Ettiği Başarılar & İhracat Yapılan Ülkeler

Araç içi tüm döşeme parçalarını vb. diğer tekstil ürünlerini Nurol firmasına tedarik ediyoruz. ASELSAN'ın Ar-ge ürünlerine doğrudan teklif ve numune veriyoruz.

FETAŞ

FETAŞ YANGIN EKİPMANLARI A.Ş.

Land, Air, Naval Platforms

PHONE

+90 (321) 354 82 40

FAX

+90 (312) 354 69 73

WEB

www.fetas.com

EMAIL

mert@fetas.com

ADDRESS

1235.Sokak NO:6-8 Ostim / Ankara

Details on Activity Field / Capabilities

Fire safety equipments and first intervention equipments

Products & Services

Fire hose cabinets, fire hose reels, fire hydrants and hydrant cabinets, foam cabinets and mobile fire safety trailers

Raw Materials

Metal, chromnickel and brass

Company's Work Place

7000 m2

Sector Experience (Years)

40

Number of Employees

65

Certifications & Accreditations

TSE CERTIFICATE (TS EN 671-1 , TS EN 671-2), NETHERLANDS KIWA CERTIFICATE (EN 671-1, EN 671-2, CE CERTIFICATE) FM APPROVED CERTIFICATE, RUSSIAN GOST CERTIFICATE, ISO 9001:2015 QUALITY SYSTEM CERTIFICATE, TSE-HYB (SERVICE COMPETENCE CERTIFICATE)

Contractors

MINISTRY OF NATIONAL DEFENSE, ASELSAN, TURKISH AEROSPACE, TEI, ROKETSAN, HAVELSAN

Achievements & Export Countries

1999-We received PRODUCT DEVELOPMENT award from the Ankara Chamber of Industry from the hands of the previous President of T.R., Süleyman Demirel.

2002 - With regard to our high quality products export facilities, we received INTERNATIONAL GOLD STAR FOR QUALITY award in the ceremony held in paris.

We have been performing export activities since 1996. Russia, Iraq, Kazakhstan, South Korea being the first place we have exported more than 30 countries. Also we have distributors in Azerbaijan, Algeria, Germany, The Netherlands, Sweden and Switzerland.

Products exported: fire hose cabinets, fire hose reels, fire hydrants and hydrant cabinets, foam cabinets and mobile fire safety trailers imported products that are exported: ul/fm certified sprinklers, gas suppression systems, sprinkler valves, foam monitors.

Çalışma Alanı Detayları/Kabiliyetler

Yangın Ekipmanları ve acil müdahalele ekipmanları

Ürünler/Hizmetler

Yangın dolapları, yangın makaraları, hidrant ve hidrant dolapları, köpük dolapları ve mobil yangın güvenlik treyleri

Ham Malzemeler

Metal, çelik, cromnickel ve pirinç

Çalışma Alanı

7000 m2

Sektör Tecrübesi (Yıl)

40

Çalışan Sayısı

65

Sertifikalar, Akreditasyonlar

TSE BELGESİ (TS EN 671-1, TS EN 671-2 BELGESİ), HOLLANDA KIWA BELGESİ (EN 671-1, EN 671-2, CE BELGESİ) FM APPROVED BELGESİ, RUS GOST BELGESİ, ISO 9001:2015 KALITE SİSTEM YÖNETİM BELGESİ, TSE-HYB (HİZMET YETERLİLİK BELGESİ)

Çalışılan Firmalar

MSB, ASELSAN, TUSAŞ, TEI, ROKETSAN, HAVELSAN

Elde Ettiği Başarılar & İhracat

Yapılan Ülkeler

1999 - Ankara Sanayi Odasından dönemin Cumhurbaşkanı Süleyman Demirel'in elinden ÜRÜN GELİŞTİRME ödülü aldık.

2002 - Yaptığımız kaliteli ürün ihracatına bağlı olarak Paris'te düzenlenen törende INTERNATIONAL GOLD STAR FOR QUALITY ödülü aldık.

1996 yılından bu yana ihracat yapan bir firmayız. Almanya, Azerbaycan, Cezayir, Hollanda, İsveç, İsviçrede bayilerimiz olup, Rusya, Irak, Kazakistan, Güney Kore başta olmak üzere 30u aşkın ülkeye ihracatımız olmuştur.

İhraç edilen ürünler: Yangın Dolapları, Yangın makaraları, Hidrant ve Hidrant Dolapları, Köpük dolapları ve mobil yangın güvenlik treyleri İhraç edilen ithal ürünler: UL/FM belgeli Sprinkler, Gazlı Söndürme sistemleri, sprinkler hatlı vanaları, Köpük Monitörleri.



**FINAL METAL KAPLAMA BOYA
İML TAŞ. TİC. LTD ŞTİ**

Land, Naval, Air, Space Systems

PHONE

+90 (312) 385 69 98

FAX

+90 (312) 385 69 23

WEB

www.finalkaplamaboya.com.tr

EMAIL

info@finalkaplamaboya.com.tr

ADDRESS

MERKEZ:Uzay Çağı Caddesi 1254. Sokak
NO:16/18 OSTİM/ANKARA - Başkent

OSB Şube: Başkent OB 47. Caddesi No:3
MALİKÖY-SINCAN/ANKARA



Details on Activity Field / Capabilities
Metal plating and painting processes

Products & Services

Zinc-nickel coating, zinc coating, cadmium coating, zinc-phosphate coating, manganese-phosphate coating, alodine coating, anodizing coating, stainless passivation, hard chrome coating, nickel coating, silver coating, tin coating, wet paint applications, powder painting applications, laboratory activities

Raw Materials

Steel, aluminum, stainless steel, composite

Company's Work Place

13250 m2

Sector Experience (Years)

20

Number of Employees

90

Certifications & Accreditations

AS9100 REV D

Contractors

FNSS, NUROL, HIDROMEK, HAVELSAN, TURKISH AEROSPACE, ASELSAN, ROKETSAN

Çalışma Alanı Detayları/Kabiliyetler
Metal Kaplama ve Boya İşlemleri

Ürünler/Hizmetler

Çinko-Nikel Kaplama , Çinko Kaplama, Kadmiyum Kaplama, Çinko-Fosfat Kaplama, Mangan-Fosfat Kaplama, Alodin Kaplama, Eloksal Kaplama, Paslanmaz pasivasyon, Sert Krom Kaplama, Nikel Kaplama, Gümüş Kaplama, Kalay Kaplama , Yaş Boya Uygulamaları, Toz Boya Uygulamaları , Laboratuvar Faaliyetleri

Ham Malzemeler

Çelik, alüminyum, paslanmaz çelik, kompozit türleri

Çalışma Alanı

13250 m2

Sektör Tecrübesi (Yıl)

20

Çalışan Sayısı

90

Sertifikalar, Akreditasyonlar

AS9100 REV D

Çalışılan Firmalar

FNSS, NUROL, HIDROMEK, HAVELSAN, TUSAŞ, ASELSAN, ROKETSAN

GALEN TEKNOLOJİ SANAYİ VE TİCARET A.Ş.

Dynamometer (Test Cell), Test, Measurement, Conditioning and Control Systems Manufacturer

PHONE

+90 (216) 504 57 04 / +90 (312) 815 46 94

FAX

+90 (312) 815 46 16

WEB

www.galen-tech.com

EMAIL

info@galen-tech.com

ADDRESS

GM: İstanbul Teknopark 1/3A Z09, Pendik
 34906 / İstanbul - Türkiye
 İmalat: Dağyaka Mah. Dağyaka Küme Evleri
 No:69 Kahramankazan 06980 / Ankara

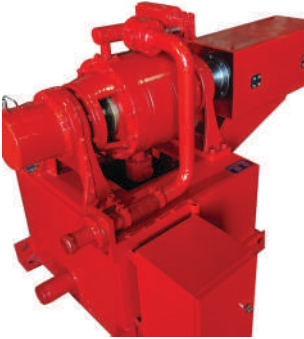

Details on Activity Field / Capabilities

We are Turkey's domestic test cell, dynamometer and test systems manufacturer. We manufacture with a local rate of 80% and above. We are an engineering based manufacturer operating in this field since 1989. We manufacture all the devices used in the test facility, establish turnkey test and validation facilities and export them to many countries. We are the only domestic company that is specialized in its field, increasing the knowledge and experience gained from foreign companies and combining it with precision engineering. Thanks to our corporate structure, we are a sustainable and traceable business model with the crm system we use. We develop our own software. We invest significantly in R&D and for our growth and aim to compete in the international market with world brands in the medium term.

Products & Services

Hydraulic, active or eddy current dynamometers, dynamometer, motor, auxiliary units and test facility, computerized control units and software, actuators such as engine throttle, exhaust back pressure, intake air flap, shifter etc., fuel, oil, water, air etc. gravimetric consumption measurement units, vibration analyzers, measuring devices and conditioners, integration of raw, diluted, garage type etc. emission analysis units, fast connection plates for engine carriers, main and auxiliary chassis and vibration damping systems integration to chassis, elastic couplings, coupling adapters and shaft integration, projects for test facility construction, installation, ventilation, instrumentation, test systems, training sets with motor, dynamometer and all measuring devices, alternative fuel search, internal combustion engine performance and electric motor load and load control test mechanisms, torque converter and hydraulic retarder manufacturing, and integration to power group, mechanical, electronic manufacturing and software development for robot arm and robotic systems.

Company's Work Place

17.000 m2 Indoor / 7000 m2 Outdoor

Sector Experience (Years)

33

Number of Employees

56

Certifications & Accreditations

ISO 9001

Contractors

PRESIDENCY OF DEFENSE INDUSTRIES,
 ASELSAN, MINISTRY OF NATIONAL DEFENSE

Achievements & Export Countries

Pakistan, Bangladesh, Russia

Çalışma Alanı Detayları/Kabiliyetler

Türkiye'nin yerli brenzme, dinamometre ve test sistemleri imalatçısıdır. %80 ve üzeri yerlik oranı ile imalat yapıyoruz. 1989 yılından günümüze kadar konumuzda aralıksız faaliyet gösteren mühendislik tabanlı, imalatçıdır. Test tesisinde kullanılan tüm cihazları imal etmekte, anahtar teslimi test ve validasyon tesisleri kurmakta ve yurt dışında bir çok ülkeye ihraç etmekteyiz. Konusunda uzman, yurt dışı firmalardan edindiği bilgi ve tecrübeyi artırarak ve hassas mühendislikle birleştirerek imalata çevirmiş tek yerli firmamız. Kurumsal yapıya sahip, kullandığımız CRM sistemi ile sürdürülebilir ve takip edilebilir işletme modeliyiz. Kendi yazılımımızı kendimiz, üretmekteyiz. Gelişimizi ARGE çalışmalarına ve büyümeye yatırımda, orta vadede dünya markaları ile uluslararası pazarda rekabet etmeyi hedeflemekteyiz.

Ürünler/Hizmetler

Hidrolik, aktif veya eddy current dinamometreler, Dinamometre, motor, yardımcı üniteler ve test tesisi bilgisayarı kontrol üniteleri ve yazılımı, Motor gaz kolu, egzost karşı basıncı, emme hava klapesi, vites değiştirici vb aktuatörler, Yakıt, yağ, su, hava vb gravimetrik sarfiyat ölçüm üniteleri, vibrasyon analizatörleri, ölçüm cihazları ve şartlandırıcıları, RAW, diluted, garaj tipi vb emisyon analiz üniteleri entegrasyonu, Motor taşıma arabaları ve araba üstü tüm akışkanlar için hızlı bağlantı plakaları, ana ve yardımcı şaseler ve şaselere vibrasyon sönümleme sistemleri entegrasyonu, elastik kaplinler, bağlantı adaptörleri ve şaft entegrasyonu, Test tesisi inşaat, tesisat, havalandırma, enstrümantasyon, test sistemleri vb projeleri, Motorlu, dinamometreli ve tüm ölçüm cihazları ile birlikte eğitim setleri, alternatif yakıt araştırma, içtenyanmalı motor performans ve elektrik motoru yük ve yük kontrol deney düzenekleri, Tork konverter ve hidrolik returder imalatı ve güç grubuna implementasyonu, Robot Kol ve Robotik Sistemler için Mekanik, Elektronik ve Yazılım imalatı.

Çalışma Alanı

17.000 m2 Kapalı ve 7000 m2 açık alan

Sektör Tecrübesi (Yıl)

33

Çalışan Sayısı

56

Sertifikalar, Akreditasyonlar

ISO 9001

Çalışılan Firmalar

SSB, ASELSAN, MSB

Elde Ettiği Başarılar & İhracat Yapılan Ülkeler

Pakistan, Bangladeş, Rusya



CRANKSHAFT INDUSTRY

**GENMOT GENEL MOTOR
STANDART KRANK ŞAFT
ENDÜSTRİ SAN. TİC. LTD. ŞTİ.**

Automotive, Defense Industry, Energy

PHONE

+90 (332) 239 09 09

WEB

www.genmot.com.tr

EMAIL

genmot@genmot.com.tr

ADDRESS

3. Organize Sanayi Böl. Büyükkayacak
mah. 2. sk. No: 4
Selçuklu/KONYA



Details on Activity Field/Capabilities

Casting, Forging crankshaft manufacturing for gasoline and diesel engines

Products & Services

Crank Manufacturing / Molding Room, Foundry, Machining, Nitration, Induction, Heat Treatment and Test and Experiment Laboratory trainings

Raw Materials

Forged Steel, ADI, EN-GJS-900-2, EN-GJS-800-2, EN-GJS-700-2

Company's Work Place

It operates with 12.000 m2 closed area and 22.000 m2 open area

Sector Experience (Years)

12

Number of Employees

250

Certifications & Accreditations

IATF 16949:2016 - ISO 9001:2015 - ISO 14001:2015 - OHSAS 18001:2007 - ISO TS IEC 17025 (Ongoing)

Contractors

Defense Industry Presidency, BMC A.Ş.

Achievements & Export Countries

We are a company that directly exports crankshaft as a preferred brand in 150 countries. Our main export countries are; Germany, Russia, England, France, Spain, Ukraine, Greece, Brazil, Mexico, Argentina, UAE, Algeria, Sudan etc. We are a world-renowned brand.

Çalışma Alanı Detayları/Kabiliyetler

Benzinli ve Dizel motorlar için Döküm, Dövme krank imalatı

Ürünler/Hizmetler

Krank İmalatı / Kalıphane, Dökümhane, Talaşlı İmalat, Nitrasyon, İndüksiyon, Isıl İşlem ve Test ve Deney Laboratuvarı

Ham Malzemeler

Dövme Çelik, ADI, EN-GJS-900-2, EN-GJS-800-2, EN-GJS-700-2

Çalışma Alanı

12.000 m2 kapalı alan ve 22.000 m2 Açık alanı ile faaliyeti göstermektedir.

Sektör Tecrübesi (Yıl)

12

Çalışan Sayısı

250

Sertifikalar, Akreditasyonlar

IATF 16949:2016 - ISO 9001:2015 - ISO 14001:2015 - OHSAS 18001:2007 - ISO TS IEC 17025 (Devam ediyor)

Çalışılan Firmalar

Savunma Sanayii Başkanlığı, BMC A.Ş.

Elde Ettiği Başarılar & İhracat Yapılan Ülkeler

150 Ülkede tercih edilen marka olarak direkt krank mili ihracatı yapan bir firmayız. Başlıca ihracatımızın ağırlıklı olduğu Ülkeler; Almanya, Rusya, İngiltere, Fransa, İspanya, Ukrayna, Yunanistan, Brezilya, Meksika, Arjantin, BAE, Cezayir, Sudan vd. olmak üzere dünyanın tanıdığı markayız.



www.gesmuhendislik.com

GES OTOMASYON BİLİŞİM MAKİNE MÜHENDİSLİK İMALAT SAN. VE TİC. A.Ş.

Aviation, High Speed Train, Defense,
Automotive

PHONE

+90 (312) 354 40 99 - 96
+90 (312) 266 40 93

FAX

+90 (312) 354 4093

WEB

www.gesmuhendislik.com

EMAIL

info@gesmuhendislik.com

ADDRESS

Fabrika: Malıköy Anadolu OSB. 2. Caddde No:
4/A Sincan /ANKARA
AR-GE Ofisi: Teknopark Ankara İvedik OSB.
2224.Caddde No: 1/G-004 Yenimahalle /
ANKARA



Details on Activity Field / Capabilities

Engineering, product development activities,
machining, welded manufacturing, assembly and
precision measuring applications

Products & Services

Services: Mechanical And Electromechanical
Design, Automation System Design, Hydraulic
System Design, Product Development And
Localization, Test System Design, Analysis And
Simulation Products: Automatic Vehicle Leveling
System, Automatic Shelter Leveling System,
Mobile Shelter Leveling System, Linear Actuator,
Pallet Tensioning System, Smoke Grenade
Launcher, Blower Fan, Cooling Fan, Explosion
Suppression System

Company's Work Place

3.000 m2 Indoor, 4.000 m2 total area

Sector Experience (Years)

9

Number of Employees

85

Certifications & Accreditations

ISO 9001:2015, AS9100 REV D

Contractors

ASELSAN, TURKISH AEROSPACE, FNSS

Achievements & Export Countries

40,000 pieces monthly export for Knorr-Bremse
We supply aviation parts to TURKISH AEROSPACE
to be exported to BOEING and AIRBUS.

Çalışma Alanı Detayları/Kabiliyetler

Mühendislik, Ürün Geliştirme Faaliyetleri, Talaşlı
İmalat, Kaynaklı İmalat, Montaj ve Hassas Ölçüm
Uygulamaları

Ürünler/Hizmetler

Hizmetler: Mekanik ve Elektromekanik Tasarım,
Otomasyon Sistem Tasarımı, Hidrolik Sistem
Tasarımı, Ürün Geliştirme ve Yerleştirme, Test
Sistemi Tasarımı, Analiz ve Simülasyon Ürünler:
Otomatik Araç Seviyeleme Sistemi, Otomatik
Şelтер Seviyeleme Sistemi, Mobil Şelтер
Seviyeleme Sistemi, Lineer Aktüatör, Palet Gergi
Sistemi, Palet Gergi Test Sistemi, Sis Havanı,
Blower Fan, Soğutma Fanı, İnfilak Bastırma
Sistemi

Çalışma Alanı

3.000 m2 kapalı alan, 4.000 m2 toplam alan

Sektör Tecrübesi (Yıl)

9

Çalışan Sayısı

85

Sertifikalar, Akreditasyonlar

ISO 9001:2015, AS9100 REV D

Çalışılan Firmalar

AŞELSAN, TUSAŞ, FNSS

Elde Ettiği Başarılar & İhracat Yapılan Ülkeler

Knorr-Bremse için aylık 40.000 parça ihracatı
BOEING ve AIRBUS firmasına ihrac edilen
havacılık parçalarını TURKISH AEROSPACE
firmasına tedarik ediyoruz.

**GNC CNC MAKİNA
TEKNOLOJİLERİ LTD. ŞTİ.**

Aviation, Defense, Aerospace, Automotive,
White Goods & Home Appliances
Industry

PHONE

+90 (216) 471 46 20

FAX

+90 (216) 471 46 27

WEB

www.gncmak.com

EMAIL

yildiz@gncmak.com info@gncmak.com

ADDRESS

Yukarı Dudullu Hünkar sk. No: 4
Ümraniye İSTANBUL



Details on Activity Field /

Capabilities CNC machinery supply,
mechanical and electronic service support and
product development activities for the sectors
specified

Products & Services

Products: CNC lathe, (CNC horizontal lathe, CNC
vertical lathe, CNC flat bed lathe) CNC machining
center, (CNC vertical machining center, CNC
horizontal machining center, CNC 5 axis
machining center, CNC bridge type machining
center) CNC vending machine, (multi-channel
CNC vending machine, c-y axis CNC vending
machine), rim processing solutions and divisor (4
axis divisor, 5 axis divisor). brands: victor, romi,
avarex, lico, vonghler, vision wide services.
import, sale and after-sales technical support
service of machine tools (CNC lathe and CNC
machining centers)

Company's Work Place

1500 m2

Sector Experience (Years)

12

Number of Employees

50

Certifications & Accreditations

ISO 9001, ISO 27001, TSE SERVICE
COMPETENCE CERTIFICATE

Achievements & Export Countries

Victor best of the best of 2015 - direct export.
Romania

Çalışma Alanı Detayları/Kabiliyetler

Çalışma alanında belirtilen sektörlerle yönelik,
CNC Makine Tedariği, Mekanik ve Elektronik
Servis Desteği ve Ürün geliştirme Faaliyetleri

Ürünler/Hizmetler

Ürünler, CNC Torna, (CNC Yatay Torna, CNC Dik
Torna, CNC Düz Banko Torna) CNC İşleme
Merkezi, (CNC Dik İşleme Merkezi, CNC Yatay
İşleme Merkezi, CNC 5 Eksen İşleme Merkezi,
CNC Köprü Tipi İşleme Merkezi) CNC Otomat,
(Çok Kanallı CNC Otomat, C-Y Eksenli CNC
Otomat) Jant İşleme Çözümleri ve Divizör (4
Eksen Divizör, 5 Eksen Divizör) Markalar, Victor,
Romi, Avarex, Lico, Vonghler, Vision Wide
Hizmetler, Takım Tezgahları (CNC Torna ve CNC
İşleme Merkezlerinin) İthalatı, Satış ve Satış
Sonrası Teknik Servis Hizmeti

Çalışma Alanı

1500 m2

Sektör Tecrübesi (Yılı)

12

Çalışan Sayısı

50

Sertifikalar, Akreditasyonlar

ISO 9001, ISO 27001, TSE HİZMET YETERLİLİK
BELGESİ

Elde Ettiği Başarılar & İhracat Yapılan

Ülkeler

VICTOR Best of the Best of 2015 - Direkt İhracat
Yapılan Ülke Romanya

GORA MAKİNA SAN. TİC. LTD. ŞTİ

Land, Naval, Air, Space Systems

PHONE

+90 (312) 394 46 08

FAX

+90 (312) 394 46 08

WEB

www.goramakina.com

EMAIL

cevzat@goramakina.com

ADDRESSSaray Mahallesi 128. Cad. No:14/1-2
KAHRAMANKAZAN/ANKARA**Details on Activity Field /****Capabilities** Naval platforms defense systems mechanical production, civil aviation mechanical production and installation, land vehicles defense systems mechanical production and installation**Products & Services**

Machining, casting, electromechanical production

Raw Materials

Titanium machining, aluminum machining, magnesium machining, plastic and teflon machining, brass-copper machining, steel and stainless machining

Company's Work Place

2500 m2 Indoor / 1500 m2 Outdoor

Sector Experience (Years)

12

Number of Employees

70

Certifications & Accreditations

ISO 9001:2015, AS9100 REV D

Contractors

AŞELSAN, TURKISH AEROSPACE, ROKETSAN, TÜBİTAK-SAGE, METEKSAN

Achievements & Export Countries

Direct export: us department of defense, production of mechanical parts of land, air, naval vehicles.

Indirect Exports: production and supply of aircraft mechanical parts to TURKISH AEROSPACE to be exported to BOEING and AIRBUS.

Çalışma Alanı Detayları/Kabiliyetler

Deniz platformları savunma sistemleri mekanik üretim, sivil havacılık mekanik üretim ve montaj, Kara araçları savunma sistemleri mekanik üretimi ve montaj

Ürünler/Hizmetler

Talaşlı imalat, döküm talaşlı imalat, elektromekanik

Ham Malzemeler

Titanyum işleme, alüminyum işleme, magnezyum işleme, plastik ve teflon işleme, piriñç bakır işleme, çelik ve paslanmaz işleme

Çalışma Alanı

2500 m2 kapalı alan ve 1500 m2 açık alan

Sektör Tecrübesi (Yıl)

12

Çalışan Sayısı

70

Sertifikalar, Akreditasyonlar

ISO 9001:2015, AS9100 REV D

Çalışılan Firmalar

AŞELSAN, TUSAŞ, ROKETSAN, TÜBİTAK SAGE, METEKSAN

Elde Ettiği Başarılar & İhracat**Yapılan Ülkeler**

Doğrudan İhracat: ABD savunma bakanlığı kara, hava, deniz, araçları mekanik parçalarını üretimi. Dolaylı İhracat: BOEING ve AIRBUS firmasına ihraç edilen uçak mekanik parçalarının üretimi ve TUSAŞ firmasına tedarik edilmesi.



GÖKÇEK MAKİNA SANAYİ VE TİCARET A.Ş.

Land, Naval, Communications,
Transportation and development, Radar
Electronic Warfare Intelligence Systems,
Air Systems

PHONE

+90 444 86 24

FAX

+90 (312) 354 46 11

WEB

www.gokcekmakina.com

EMAIL

bilgi@gokcekmakina.com

ADDRESS

Saray Mahallesi FSM bulvarı no:400 Saray/
KAHRAMANKAZAN-ANKARA



Details on Activity Field /

Capabilities Launcher Firing systems, Armed defense systems, Air platforms and Tower, Communication system, Combat area recognition and promotion systems, Submarine warfare system

Products & Services

Machining, aluminium injection molding, leveling, plastic injection molding, rubber and hot press, cold press

Raw Materials

Titanium, aluminum, steel (stainless, automat, air), bronze, casting, delrin, ramax, polyamid, kestamide

Company's Work Place

24000 m2 Outdoor / 2000m2 Indoor

Sector Experience (Years)

6

Number of Employees

210

Certifications & Accreditations

ISO 9001:2015, ISO 14001:2015, OHSAS 18001, AS 9100 Rev D.

Contractors

ASELSAN, TURKISH AEROSPACE, ROKETSAN

Achievements & Export Countries

Indirect trading through main contractors

Çalışma Alanı Detayları/Kabiliyetler

Fırlatıcı atış sistemleri, silahlı savunma sistemleri, hava platformları ve kule haberleşme sistemi, muharebe sahası tanıma ve tanıma sistemleri, denizaltı savaş sistemi

Ürünler/Hizmetler

Talaşlı imalat, alüminyum enjeksiyon döküm, tesviye, plastik enjeksiyon, kauçuk ve sıcak pres, soğuk pres

Ham Malzemeler

Titanyum, alüminyum, çelik (paslanmaz, otomat, hava), bronz, döküm, delrin, ramax, polyamid, kestamid

Çalışma Alanı

24000 m2 Kapalı alan, 2000 m2 açık alan

Sektör Tecrübesi (Yıl)

6

Çalışan Sayısı

210

Sertifikalar, Akreditasyonlar

ISO 9001:2015, ISO 14001:2015, OHSAS 18001, AS 9100 Rev D.

Çalışılan Firmalar

ASELSAN, TUSAŞ, ROKETSAN

Elde Ettiği Başarılar & İhracat Yapılan Ülkeler

Ana Yükleniciler üzerinden dolaylı ticaret



GÜÇLÜ MADENİ ÇELİK EŞYA

Defense Industry (Land, Naval, Air, Space Systems)

PHONE

+90 (312) 395 22 23

FAX

+90 (312) 395 25 82

WEB

www.guclumadeniesya.com

EMAIL

satinalma@guclumadeniesya.com

ADDRESS

İvedik Organize Sanayi Bölgesi 1479. sokak
No:61

Details on Activity Field / Capabilities Defense industry (land, naval, air, space systems)

Products & Services

Sheet metal cutting, press bending, welding, machining, CNC turning, assembly, static powder coating

Company's Work Place

3500m2 Indoor

Sector Experience (Years)

27

Number of Employees

48

Certifications & Accreditations

ISO 9001:2015, ISO 14001, ISO 18001

Contractors

ASELSAN, NUROL, FNSS, ROKETSAN, AYESAŞ, KAREL

Çalışma Alanı Detayları/Kabiliyetler Savunma Sanayi (Kara, Deniz, Hava, Uzay Sistemleri)

Ürünler/Hizmetler

Sac Metal Kesim, Abkant Büküm, Kaynak, Talaşlı İmalat, CNC Torna, Montaj, Statik Toz Boya

Çalışma Alanı

3500 m2 Kapalı alan

Sektör Tecrübesi (Yıl)

27

Çalışan Sayısı

48

Sertifikalar, Akreditasyonlar

ISO 9001:2015, ISO 14001, ISO 18001

Çalışılan Firmalar

ASELSAN, NUROL, FNSS, ROKETSAN, AYESAŞ, KAREL





GÜLHAN YEDEK PARÇA İMALAT SAN. TİC. LTD. Şİİ.

Defense Industry, Construction
Machinery, Asphalt Group, Custom
Manufacturing

PHONE

+90 444 46 41

FAX

+90 (312) 354 23 57

WEB

www.gulhan.com

EMAIL

info@gulhan.com

ADDRESS

100. yıl blv. Prestij İş Merkezi No: 55-D/7
OSTİM / ANKARA



Details on Activity Field / Capabilities

Defense industry spare parts, concrete pumps
spare parts, mixer spares, asphalt machines
spares, construction machinery spare parts,
couplings, custom manufacturing, wedges-
stoppers

Products & Services

Defense industry special production rubber-
plastic spare parts, concrete pump spares, mixer
spares, asphalt machines spares, construction
equipment spares, couplings, custom
manufacturing, wedges-stoppers, motor spring
brackets, various blocks-stoppers-wedges

Company's Work Place

6.000 m2 indoor manufacturing area

Sector Experience (Years)

23

Number of Employees

60

Certifications & Accreditations

TS EN ISO 9001:2015

Contractors

ASELSAN

Çalışma Alanı Detayları/Kabiliyetler

Savunma Sanayi Yedek Parçaları, Beton
Pompaları Yedek Parçaları, Mikser Yedekleri,
Asfalt Makineleri Yedekleri, İş Makineleri Yedek
Parçaları, Kaplinler, Özel İmalatlar, Takozlar

Ürünler/Hizmetler

Savunma Sanayi Özel Üretim Kauçuk-Plastik
Yedek Parçaları, Beton Pompası Yedekleri,
Mikser Yedekleri, Asfalt Makineleri Yedekleri, İş
Makineleri Yedek Parçaları, Kaplinler, Özel
İmalatlar, Dayama Takozları, Motor Kulak
Takozları, Elek Takozları, Çakıcı Takozları

Çalışma Alanı

6.000 m2 Kapalı Üretim Alanı

Sektör Tecrübesi (Yıl)

23

Çalışan Sayısı

60

Sertifikalar, Akreditasyonlar

TS EN ISO 9001:2015

Çalışılan Firmalar

ASELSAN



GÜLSAN GRUP MAK. ELK. SAN. TİC. LTD. ŞTİ.

Land, Naval Platforms (Submarine)

PHONE

+90 (312) 267 51 21

FAX

+90 (312) 354 83 66

WEB

www.gulsangrup.com.tr

EMAIL

burcu.cakin@gulsangrup.com.tr
gulsangrup@gulsangrup.com.tr

ADDRESS

1. OSB Erkunt Caddesi NO:4 SINCAN ANKARA

Details on Activity Field / Capabilities

Mechanical part manufacturing on project basis

Products & Services

Machining, sheet metal processing (laser cutting, bending, molding processes), welding, assembly

Company's Work Place

6000 m2 Indoor, 1000 m2 Outdoor

Sector Experience (Years)

40

Number of Employees

65

Certifications & Accreditations

AS9100 REV D, ISO9001:2015

Contractors

AŞELSAN, NUROL, AYDIN YAZILIM, ROKETSAN, TURKISH AEROSPACE

Achievements & Export Countries

Patent for ball lock pins has been obtained and customized pins are manufactured for FNSS.

Çalışma Alanı Detayları/Kabiliyetler

Proje bazlı olarak mekanik parça üretimi

Ürünler/Hizmetler

Talaşlı imalat, sac metal işlemleri (lazer kesim, büküm, kalıp işlemleri), kaynak, montaj

Çalışma Alanı

6000 m2 kapalı, 1000 m2 açık

Sektör Tecrübesi (Yıl)

40

Çalışan Sayısı

65

Sertifikalar, Akreditasyonlar

AS9100 REV D, ISO9001:2015

Çalışılan Firmalar

AŞELSAN, NUROL, AYDIN YAZILIM, ROKETSAN, TUSAŞ

Elde Ettiği Başarılar & İhracat Yapılan Ülkeler

Ball kilit pinlerle ilgili patent alınmıştır ve FNSS'ye özel pinler üretilmektedir.





GÜRAY ALÜMİNYUM PAZ VE SAN. TİC. LTD. ŞTİ.

Aluminum Raw Material

PHONE

+90 (216) 540 68 92

FAX

+90 (216) 540 68 98

WEB

www.gurayaluminum.com.tr

EMAIL

ademir@gurayaluminum.com.tr

ADDRESS

İmes Sanayi Sitesi C Blok 302 Sokak NO:6
Y.DUDULLU ÜMRANIYE/ İSTANBUL

Details on Activity Field/Capabilities

Supply of alloy aluminum raw material, sheet, profile, bar with precision dimensioning

Products & Services

Alloy aluminum raw material 5083 h111 / 6061 t651 / 7075 t651 / t6511, 7050 t7451

Raw Materials

Alloy aluminum

Company's Work Place

600 m2

Sector Experience (Years)

7

Number of Employees

16

Certifications & Accreditations

ISO 9001:2015

Contractors

ROKETSAN, TURKISH AEROSPACE, FNSS

Çalışma Alanı Detayları/Kabiliyetler

Alaşımli alüminyum hammadde tedarigi, hassas ebatlama ile levha, profil, çubuk

Ürünler/Hizmetler

Alaşımli alüminyum hammadde 5083

H111/6061 T651/7075 T651/T6511, 7050 T7451

Ham Malzemeler

Alaşımli alüminyum

Çalışma Alanı

600 m2

Sektör Tecrübesi (Yıl)

7

Çalışan Sayısı

16

Sertifikalar, Akreditasyonlar

ISO 9001:2015

Çalışılan Firmalar

ROKETSAN, TUSAŞ, FNSS





Details on Activity Field/Capabilities
Aluminium, Steel, Stainless Steel, Titanium and Super Alloy Investment Casting Parts

Products & Services

Aluminium, Steel, Stainless Steel, Titanium and Super Alloy materials with Investment Casting, Engineering, Mold/Fixture/Apparatus design and production, Rapid Prototype production, Machining, NADCAP approved NDT and Laboratory Testing Services.

Aluminium, Steel, Stainless Steel, Titanium and Super Alloy

Company's Work Place
17.000 m² Indoor

Sector Experience (Years)
32

Number of Employees
350

Certifications & Accreditations

ISO 9001:2015, EN 9100:2018, NADCAP Aluminium Heat Treating, NADCAP Chemical Processing, NADCAP Non-Destructive Testing (X-Ray, Penetrant), NADCAP Welding.

Contractors

ROKETSAN - Stand-Off Missile (SOM) Project
ASELSAN - SEAEYE - CAMGÖZ – Lightweight Thermal Camera System
TEI - Turbojet Engine Development Project, PD170 Turbodiesel Aviation Engine, TS1400 Turbohaft Engine Development Project
Leap 1 A/B Civil Aviation Engine Projects
Airbus and Boeing Programs (A330, 737, 777), Honeywell, Safran, Ge Aviation, ITP

Achievements & Export Countries

2015 sub-supplier cooperation award:
ROKETSAN, 2017 preferred sub-supplier award:
ZODIAC, 2016 new capability award: TURKISH AEROSPACE, 2018 exporter award/award among the top 1000 companies: IDDMIB, 2019 approved sub-industry firm award:
ASELSAN. Direct export: France, Germany, USA, UK, Italy, Netherlands, Hungary. Products/ services supplied to the domestic main contractors: production of structural parts of BOEING 737, 777 aircraft for TURKISH AEROSPACE with aluminium precision casting, production of titanium vacuum and aluminium precision casting of AIRBUS aircraft doors and structural parts for TURKISH AEROSPACE.

Çalışma Alanı Detayları/Kabiliyetler
Alüminyum, Çelik, Paslanmaz Çelik, Titanyum ve Süper Alaşım Hassas Döküm Parçaları

Ürünler/Hizmetler

Alüminyum, Çelik, Paslanmaz Çelik, Titanyum ve Süper Alaşım malzemeleri ile Hassas Döküm, Mühendislik, Kalıp/Fikstür/Aparat dizayn ve üretimi, Hızlı Prototip üretimi, Talaşlı İmalat, NADCAP onaylı NDT ve Laboratuvar Test Hizmetleri.

Alüminyum, Çelik, Paslanmaz Çelik, Titanyum ve Süper Alaşım

Çalışma Alanı
17.000 m² kapalı alan

Sektör Tecrübesi (Yıl)
32

Çalışan Sayısı
350

Sertifikalar, Akreditasyonlar

ISO 9001:2015, EN 9100:2018, NADCAP Alüminyum Isıl İşlem, NADCAP Kimyasal Prosesler, NADCAP Tahribatsız Muayene (X-Ray, Penetrant), NADCAP Kaynak.

Çalışılan Firmalar

ROKETSAN - Stand-Off Mühimmatı (SOM) Projesi
ASELSAN - DENİZGÖZÜ – CAMGÖZ – Hafif Termal Kamera Sistemi
TEI - Turbojet Motor Geliştirme Projesi, PD170 Turbodiesel Havacılık Motoru, TS1400 Turbohaft Motor Geliştirme Projesi
Leap 1 A/B Sivil Havacılık Motor Projeleri
Airbus ve Boeing Programları (A330, 737, 777), Honeywell, Safran, Ge Aviation, ITP

Elde Etği Başarılar & İhracat Yapılan Ülkeler

2015 Alt Tedarikçi İşbirliği Ödülü: ROKETSAN, 2017 Tercih edilen Alt Tedarikçi Ödülü: ZODIAC, 2016 Sektöre kazandırılan Yeni Kabiliyet Ödülü: TUSAŞ,
2018 İhracatçı Ödülü/İlk 1000 arasında yer alan ihracatçı firma Ödülü : IDDMIB,
2019 Onaylı Yan Sanayi Firması Ödülü: ASELSAN. Direkt ihracat yapılan Ülkeler: Fransa, Almanya, Amerika, İngiltere, İtalya, Hollanda, Macaristan. Yerli Ana Yüklenicilere tedarik edilenler: TUSAŞ'a, BOEING 737, 777 uçakları yapısal parçaların alüminyum hassas döküm ile üretilmesi, TUSAŞ'a, AIRBUS uçakları kapı ve yapısal parçalarının titanyum vakum ve alüminyum hassas döküm ile üretilmesi.

PHONE

+90 (216) 394 33 31

FAX

+90 (216) 394 32 88

WEB

www.gurmetal.com.tr

EMAIL

eren.camlica@gurmetal.com.tr

ADDRESS

Orhanlı Mah.. Dostane Sok. No:21 34956
TUZLA / İSTANBUL





**GÜVENLİ YAŞAM SAVUNMA
HAVACILIK SAN. TİC. LTD. ŞTİ**

Defense and Aviation Industry

PHONE

+90 (312) 215 50 71

FAX

+90 (312) 212 66 77

WEB

www.guvenliyasam.com

EMAIL

gy@guvenliyasam.com

ADDRESS

İstanbul Yolu 26 Km Saray Mah.Saray Cad.
No : 4 KAHRAMANKAZAN / ANKARA



Details on Activity Field / Capabilities

Production of personal defense equipment and ammunition for military and police units, bags and chests for weapons and pistols

Products & Services

Production with plastic injection system

Raw Materials

Plastic and composite materials

Company's Work Place

Total 4.000 m2 Indoor

Sector Experience (Years)

34

Number of Employees

60

Certifications & Accreditations

ISO 9001:2015, ISO 1400:2015, OHSAS
18001:2007

Achievements & Export Countries

Egypt, Algeria, Thailand, Georgia, Pakistan, Qatar, various European countries, United Arab Emirates

Çalışma Alanı Detayları/Kabiliyetler

Askeri ve Polis Birlikleri için Kişisel Savunma Gereçleri ve Mühimmat, Silahlar ve Tabancalar için Çanta ve Sandık Üretimi

Ürünler/Hizmetler

Plastik enjeksiyon sistemi ile üretim

Ham Malzemeler

Plastik ve Kompozit Malzemeler

Çalışma Alanı

Toplam 4.000 m2 kapalı alan

Sektör Tecrübesi (Yıl)

34

Çalışan Sayısı

60

Sertifikalar, Akreditasyonlar

ISO 9001:2015, ISO 1400:2015, OHSAS
18001:2007

Elde Ettiği Başarılar & İhracat Yapılan Ülkeler

Mısır, Cezayir, Tayland, Gürcistan, Pakistan, Katar, Çeşitli Avrupa Ülkeleri, Birleşik Arap Emirlikleri

HARİTAEVİ HAVACILIK MÜHENDİSLİK A.Ş.

Civil Aviation, Engineering Analysis, Geographic Information Systems

PHONE

+90 (312) 266 66 98

FAX

+90 (312) 266 66 18

WEB

www.haritaevi.com

EMAIL

haritaevi@haritaevi.com

ADDRESS

Mustafa Kemal Mh. 2118 Cd. Maidan İş Merkezi C Blok No :128 Çankaya / Ankara

Details on Activity Field/Capabilities
Haritaevi develops engineering solutions and provides services to various branches of aviation industry. Especially focused on aviation safety and aeronautical data management. The company has been developing software solutions since 2006 and focused solely on aviation industry since 2014. The company works on airport masterplans, airport standards (ICAO Annex 14, EASA), obstacle management, eTOD, AIXM, AIM, e-AIP, passenger movement simulation, analyzing the PANS-OPS surfaces, OLS creation, AMDB, risk analysis and web-gis.

Products & Services

Engineering measurements, engineering reports, airport safety review, aeronautical studies, consultancy to airports, airport traffic forecast, obstacleanalyze.com, aerodatamarket.com.

Company's Work Place

100 m2

Sector Experience (Years)

7

Number of Employees

12

Certifications & Accreditations

ISO 9001:2015, ISO 27001:2013, CERTIFICATION TO PERFORM GEODETIC MEASUREMENTS FOR THE AVIATION INDUSTRY IN MACEDONIA

Contractors

GENERAL DIRECTORATE OF CIVIL AVIATION, GENERAL DIRECTORATE OF STATE AIRPORTS AUTHORITY, HEAS SABIHA GÖKÇEN AIRPORT AUTHORITY, BALIKESİR METROPOLITAN MUNICIPALITY, TRABZON METROPOLITAN MUNICIPALITY, SEYHAN MUNICIPALITY, REPUBLIC OF TURKEY MINISTRY OF NATIONAL EDUCATION, ORTAHISAR MUNICIPALITY, KEPEZ MUNICIPALITY, IZMİR METROPOLITAN MUNICIPALITY, AND MANY CONSTRUCTION COMPANIES AND REAL ESTATE DEVELOPERS

Achievements & Export Countries

Obstacleanalyze.com and aerodatamarket.com aviation information portals are online. Safety reviews, aviation data and geographic information system solutions are provided in ICAO standards. Haritaevi offers consulting and engineering services to the airports all over the world.

Çalışma Alanı Detayları/Kabiliyetler

Haritaevi havacılık endüstrisinin pek çok dalına mühendislik hizmeti vermekte ve mühendislik çözümleri geliştirmektedir. Özellikle havacılık emniyeti ve havacılık verileri üzerine yoğunlaşmıştır. 2006'dan beri yazılım geliştiren, 2014'ten itibaren de havacılık sektörüne yoğunlaşan firma; havalimanı standartlarının denetlenmesi (ICAO Annex 14, EASA), havalimanı fizibilite ve masterplan çalışmaları, havalimanlar etrafındaki maniaların yönetilmesi ve değerlendirilmesi, dişey engel veri tabanları, havacılık çalışmaları, AIXM dönüşümleri, eTOD, terminal yolcu hareketlerinin incelenmesi, PANS-OPS yüzey analizleri, OLS yüzeyleri, AMDB AIM, e-AIP, risk analizleri ve web-gis alanlarında çözüm üretmektedir.

Ürünler/Hizmetler

Mühendislik ölçmeleri, mühendislik raporları, havalimanı emniyet analizleri, havacılık çalışmaları, havalimanı danışmanlık hizmetleri, havalimanı trafik tahmini, obstacleanalyze.com, aerodatamarket.com, havalimanı kapasite simülasyonları, havalimanı fizibilite çalışmaları.

Çalışma Alanı

100 m2

Sektör Tecrübesi (Yıl)

7

Çalışan Sayısı

12

Sertifikalar, Akreditasyonlar

ISO 9001:2015, ISO 27001:2013, MAKEDONYA'DA HAVACILIK ALANINDA JEODEZİK ÖLÇÜM YETKİ BELGESİ.

Çalışılan Firmalar

SİVİL HAVACILIK GENEL MÜDÜRLÜĞÜ, DEVLET HAVA MEYDANLARI İŞLETMESİ GENEL MÜDÜRLÜĞÜ, HEAS SABIHA GÖKÇEN HAVALIMANI OTORİTESİ, BALIKESİR BÜYÜKŞEHİR BELEDİYESİ, TRABZON BÜYÜKŞEHİR BELEDİYESİ, SEYHAN BELEDİYESİ, MİLLİ EĞİTİM BAKANLIĞI, KEPEZ BELEDİYESİ, IZMİR BÜYÜKŞEHİR BELEDİYESİ, ÇOK SAYIDA İNŞAAT ŞİRKETİ VE GAYRİMENKUL GELİŞTİRİCİLER.

Elde Ettiği Başarılar & İhracat Yapılan Ülkeler

Obstacleanalyze.com ve aerodatamarket.com havacılık bilgi portalları yayındır. ICAO standartlarında emniyet analizleri, havacılık verileri ve coğrafi bilgi sistemi çözümleri sağlanmaktadır.





**HAS-EL TEKNİK MAKİNA,
SAVUNMA İNŞ. GIDA TURİZM
SANVE TİC.LTD.ŞTİ.**

Land, Naval, Air, Space Systems

PHONE

+90 (312) 394 19 35

FAX

+90 (312) 394 19 34

WEB

www.haselteknik.com

EMAIL

leventyildiz@haselteknik.com

ADDRESS

Ostim O.S.B. 1213.Sokak No:6/E Yenimahalle/
ANKARA

Details on Activity Field / Capabilities

Civil aviation mechanical production and assembly, mechanical parts production for rockets, missiles and armored vehicle systems

Products & Services

Machining, deep drawing aluminum extrusion

Raw Materials

Titanium machining, aluminum machining, all kinds of steel machining

Company's Work Place

1.200 m2 Indoor

Sector Experience (Years)

23

Number of Employees

25

Certifications & Accreditations

ISO 9001:2015

Contractors

FNSS, MKE, TÜBİTAK SAGE, ROKETSAN

Çalışma Alanı Detayları/Kabiliyetler

Sivil Havacılık Mekanik Üretim ve Montaj, Roket, Füz ve Zırhlı Araç Sistemleri Mekanik Parça Üretimi

Ürünler/Hizmetler

Talaşlı imalat, derin çekme alüminyum ekstrüzyon

Ham Malzemeler

Titanyum işleme, alüminyum işleme, her nevi çelik işleme

Çalışma Alanı

1.200 m2 kapalı alan

Sektör Tecrübesi (Yıl)

23

Çalışan Sayısı

25

Sertifikalar, Akreditasyonlar

ISO 9001:2015

Çalışılan Firmalar

FNSS, MKE, TÜBİTAK SAGE, ROKETSAN

HESA

SAVUNMA

HESA SAVUNMA SİSTEMLERİ A.Ş.

Land, Naval, Air Platforms

PHONE

+90 (312) 397 97 87

FAX

+90 (312) 397 97 88

WEB

hesasavunma.com.tr

EMAIL

info@hesasavunma.com.tr

ADDRESS

Macun Mahallesi 223. Cadde No: 10/ B
Yenimahalle / ANKARA

Details on Activity Field/Capabilities

Production of electrical cable sets, RF cable sets and electromechanical parts for Land, Naval, Air Platforms, electromechanical assembly and integration

Products & Services

Design, production and testing of internal and external cable assemblies. Production of Phase and Amplitude conjugated RF cables and Network Analyzer (20Ghz) measurements. 100 m2 ESD Area Capacity. Electro-Mechanical assembly.

Company's Work Place

3000 m2 production facility in 4000 m2 closed area

Sector Experience (Years)

29

Number of Employees

40

Certifications & Accreditations

ISO9001:201, ISO 14001:2015,
ISO:45001-2018, ISO:10002-2014

Contractors

AŞELSAN, FILKON ,
SDT , BMC
, HTR , TRON

Çalışma Alanı Detayları/Kabiliyetler

Kara, Deniz, Hava Platformları için elektriksel kablo takımları, RF Kablo takımları, elektromekanik parçaların üretimi, Elektromekanik montaj ve bu birimlerin sisteme entegrasyonu

Ürünler/Hizmetler

Birim içi-dışı kablo takımlarının tasarımı, üretimi ve testleri. Faz ve Genlik eşlenik RF kabloların üretimi ve Network Analyzer (20Ghz) ölçümleri. 100 m2 ESD Alan Kapasitesi. Elektro-Mekanik montaj.

Çalışma Alanı

4000 m2 kapalı alan içinde, 3000 m2 üretim tesisi

Sektör Tecrübesi (Yıl)

29

Çalışan Sayısı

40

Sertifikalar, Akreditasyonlar

ISO9001:201, ISO 14001:2015,
ISO:45001-2018, ISO:10002-2014

Çalışılan Firmalar

AŞELSAN, FILKON , SDT, BMC, HTR , TRON

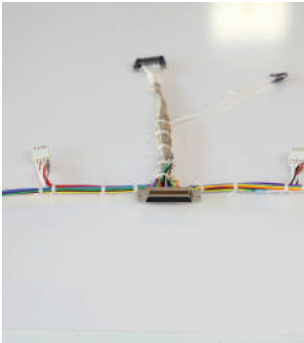
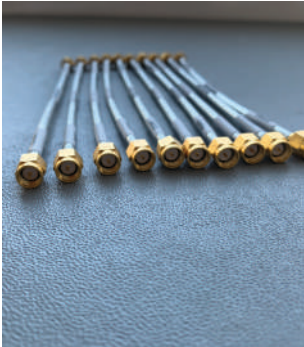



Land , Naval, Air

PHONE

+90 (850) 466 44 64

FAX

+90 (850) 466 45 65

WEB

www.hexagonmi.com/tr-TR

EMAIL

zafer.seleoglu@hexagon.com

ADDRESS

Alaaddinbey Mah. 636. Sok. Otomasyon
Plaza No:2 16110 Nilüfer/BURSA



Details on Activity Field/Capabilities

High Technology supply, Three-dimensional measurement systems, Laser scanning devices, measurement services and technical services related to these fields.

Products & Services

Stationary and portable coordinate measuring devices, manufacturing and simulation software / spare parts for our products, services, software, calibration maintenance services are provided.

Company's Work Place

BURSA Headquarters 500 m2, ANKARA Operations Center 1000m2

Sector Experience (Years)

16

Number of Employees

40

Certifications & Accreditations

ISO 9001, ISO 17025

ASELSAN, TURKISH AEROSPACE, ROKETSAN,
TUBİTAK SAGE, TEI, ALP HAVACILIK, FNSS

Çalışma Alanı Detayları/Kabiliyetler

Yüksek teknoloji tedarigi, Uç boyutlu ölçüm sistemleri, Lazer tarama cihazları, Ölçüm hizmetleri ve bu alanlarla ilgili teknik servisler.

Ürünler/Hizmetler

Sabit ve taşınabilir koordinat ölçüm cihazları, İmalat ve simülasyon yazılımları / ürünlerimizle ilgili yedek parça temini, servis, yazılım, kalibrasyon bakım hizmetleri yapılmaktadır.

Çalışma Alanı

BURSA Genel Müdürlük 500m2, ANKARA Operasyon Merkezi 1000m2

Sektör Tecrübesi (Yıl)

16

Çalışan Sayısı

40

Sertifikalar, Akreditasyonlar

ISO 9001, ISO 17025

ASELSAN, TUSAŞ, ROKETSAN, TUBİTAK SAGE, TEI,
ALP HAVACILIK, FNSS

**HEZARFEN SAVUNMA VE
HAVACILIK SANAYI TIC. LTD. ŞTİ**

Aviation Industry

PHONE

+90 (312) 815 30 64

WEB

www.hezarfenaero.com

EMAIL

info@hezarfenaero.com

ADDRESS

Susuz Mah. Dempa San. Sit. Dempa Cd. No:11
Yenimahalle / Ankara

Details on Activity Field / Capabilities
Manufacturing and assembly of structural parts
for air vehicles

Products & Services
Machining and assembly of aircraft structural
parts

Company's Work Place
2400 m2 assembly area, 1000 m2 machining
area

Sector Experience (Years)
10

Number of Employees
53

Certifications & Accreditations
AS9100 REV D

Contractors
TURKISH AEROSPACE, ROKETSAN

Achievements & Export Countries We
can deliver up to 20.000 sub-assemblies for
Boeing Commercial Airlines as a Tier-1 supplier
of TURKISH AEROSPACE. Since 2013, more than
3000 Boeing airplanes have been served.

Çalışma Alanı Detayları/Kabiliyetler
Hava taşıtları için yapısal parça imalatı ve montajı

Ürünler/Hizmetler
Havacılık standartlarına uygun talaşlı imalat ve
montaj işlemleri

Çalışma Alanı
2400 m2 montaj alanı, 1000 m2 talaşlı imalat
alanı

Sektör Tecrübesi (Yıl)
10

Çalışan Sayısı
53

Sertifikalar, Akreditasyonlar
AS9100 REV D

Çalışılan Firmalar
TUSAŞ, ROKETSAN

**Elde Ettiği Başarılar & İhracat Yapılan
Ülkeler**
TUSAŞ'ın ana alt yüklenicisi olarak, Boeing ticari
uçakları için ayda 20.000 adede kadar montaj
sevk edebiliyoruz. 2013 yılından beri 3000'den
fazla Boeing uçağına alt montajlı parça
sağlanmıştır.



HIZAL ELEKTROEROZYON LTD.

Land, Naval, Air, Space Systems

PHONE

+90 (312) 354 00 82

WEB

www.hizaledm.com

EMAIL

info@hizaledm.com

ADDRESS

Ostim OSB mah. Cevat Dünder cd. No: 1
Yenimahalle/ANKARA

Details on Activity Field / Capabilities

High voltage tests, test equipment, project and consultancy, design-production

Products & Services

High voltage impact generators, high voltage dielectric test systems, partial discharge test systems, high voltage test and consultancy, project services

Company's Work Place

1000m2 Indoor and 800 m2 Outdoor

Sector Experience (Years)

29

Number of Employees

10

Contractors

TÜBİTAK-SAGE, TÜBİTAK BİLGEM, ROKETSAN, VESTEL SAVUNMA, ASELSAN, TURKISH AEROSPACE, FEMSAN

Achievements & Export Countries We

provide impact generators, test services and consultancy services for main contractor companies.

Çalışma Alanı Detayları/Kabiliyetler

Yüksek gerilim testleri, test cihazları, proje ve danışmanlık, tasarım-üretim

Ürünler/Hizmetler

Yüksek gerilim darbe jeneratörleri, yüksek gerilim dielektrik test sistemleri, kısmi deşarj test sistemleri, yüksek gerilim test ve danışmanlık, proje hizmetleri

Çalışma Alanı

1000m2 kapalı alan ve 800 m2 açık alan

Sektör Tecrübesi (Yıl)

29

Çalışan Sayısı

10

Çalışılan Firmalar

TÜBİTAK SAGE, TÜBİTAK BİLGEM, ROKETSAN, VESTEL SAVUNMA, ASELSAN, TUSAŞ, FEMSAN

Elde Ettiği Başarılar & İhracat Yapılan Ülkeler

Ana yüklenici firmalar için darbe jeneratörleri, test hizmetleri ve danışmanlık hizmetleri vermekteyiz.





HİDROLİFT SANAYİ MAKİNALARI VE TAKIM TEZGAHLARI LTD. ŞTİ.

Defense Industry Projects (Land and Naval)

PHONE

+90 (312) 267 05 40

FAX

+90 (312) 267 05 43

WEB

www.hidrolift.com

EMAIL

varslan@hidrolift.com

ADDRESS

Organize Sanayi Bl. Akhun Cad. No :10 Sincan
/ Ankara

Details on Activity Field / Capabilities

Design, engineering, prototype and serial production

Products & Services

Machining

Company's Work Place

11000 m2 Indoor and 4000 m2 Outdoor

Sector Experience (Years)

34

Number of Employees

98

Certifications & Accreditations

ISO 9001:2015

Contractors

AŞELSAN, ROKETSAN, FNSS, OTOKAR, ARİFİYE
TANK FACTORY

Çalışma Alanı Detayları/Kabiliyetler

İlgili Projelerin Tasarım, Mühendislik
Hesaplamaları, Prototip ve Seri Üretimleri

Ürünler/Hizmetler

Talaşlı İmalat

Çalışma Alanı

Toplam 11000 m2 kapalı alan ve 4000 m2 açık alan

Sektör Tecrübesi (Yıl)

34

Çalışan Sayısı

98

Sertifikalar, Akreditasyonlar

ISO 9001:2015

Çalışılan Firmalar

AŞELSAN, ROKETSAN, FNSS, OTOKAR, ARİFİYE
TANK FABRİKASI



**HİDROPAR ANKARA HİDROLİK
PNÖMATİK SAN. TİC. A.Ş.**

Land and Air Systems

PHONE

+90 (312) 354 88 91

FAX

+90 (312) 385 56 57

WEB

www.hidroparankara.com.tr

EMAIL

info@hidroparankara.com.tr

ADDRESS

Ahi Evran Cad. No:70 Ostim Ankara



Details on Activity Field/Capabilities

Hydraulic engineering system design and supply

Products & Services

Hydraulic, pneumatic components and engineering

Company's Work Place

600 m2

Sector Experience (Years)

32

Number of Employees

16

Contractors

NURÖL, FNSS, TURKISH AEROSPACE, ROKETSAN, ASELSAN, BMC, OTOKAR

Achievements & Export Countries

Armoured personnel carrier, bomb loading truck, howitzer, tank, rocket launcher, rocket carrier, we have completed various hydraulic systems of these vehicles.

Çalışma Alanı Detayları/Kabiliyetler

Hidrolik Mühendislik Sistem Tasarımı ve Temini

Ürünler/Hizmetler

Hidrolik, Pnömatik Malzemeler ve Mühendislik

Çalışma Alanı

600 m2

Sektör Tecrübesi (Yıl)

32

Çalışan Sayısı

16

Çalışılan Firmalar

NURÖL, FNSS, TUSAŞ, ROKETSAN, ASELSAN, BMC, OTOKAR

Elde Ettiği Başarılar & İhracat Yapılan Ülkeler

Zırhlı personel taşıyıcılar, bomba yükleme aracı, obüs, tank, çok namlulu roketatar, roket taşıma araçları, bu araçların hidrolik tasarımında muhtelif bölümlerinde tamamlanmış referanslarımız bulunmaktadır.

Special Machine Designing and
Manufacturing

PHONE

+90 (312) 385 16 61

FAX

+90 (312) 385 62 61

WEB

www.hidrotimdefence.com

EMAIL

info@hidrotimdefence.com

ADDRESS

OSTİM OSB MAH 1212.CAD. NO:5A
YENİMAHALLE/ANKARA



Details on Activity Field / Capabilities

DESIGNING AND MANUFACTURING OF STRESS RELIEVING FURNACE, DEGREASING MACHINE, PICKLING MACHINE, NECK ANNEALING MACHINE, VISUAL INSPECTION MACHINE OF CARTRIDGE PRODUCTION LINES.DESIGNING AND PRODUCTION OF ASELPD TARGETING POD LOADING JACK

Products & Services

SPECIAL MACHINE DESIGNING AND MANUFACTURING IN DEFENCE INDUSTRY

Company's Work Place

closed area: 1600 m2 open area: 120 m2

Sector Experience (Years)

7

Number of Employees

19

Certifications & Accreditations

ISO9001:2015, ISO1400, ISO45001; NATO SECRET / NATIONAL SECRET FACILITY SECURITY CLEARANCE CERTIFICATE

Contractors

ASELSAN ASELPD, MKE

Çalışma Alanı Detayları/Kabiliyetler

FIŞEK ÜRETİM HATTINA DAİR GERİLİM GİDERME FIRINI,ASITLE YIKAMA MAK,YAĞ GİDERME TEZGAHI,AGIZ TAVI TEZGAHI,GÖZLE MUAYENE TEZGAHI, TASARIM VE İMALATI. UÇAĞA ASELPD YÜKLEMELİK İÇİN KULLANILAN ÖZEL TASARIM VE İMALATI YAPILMIŞ ASELPD TRANSPALET

Ürünler/Hizmetler

FIŞEK ÜRETİM HATTI MAKİNALARI VE İHTİYACA YÖNELİK ÖZEL TASARIM MAKİNELER

Çalışma Alanı

KAPALI : 1600 m2 AÇIK :120m2

Sektör Tecrübesi (Yıl)

7

Çalışan Sayısı

19

Sertifikalar, Akreditasyonlar

ISO9001:2015, ISO1400, ISO45001; NATO GİZLİ / MİLLİ GİZLİ TESİS GÜVENLİK BELGESİ

Çalışılan Firmalar

ASELSAN ASELPD, MKE



HİPERTEKNOLOJİ

SAVUNMA VE HAVACILIK

HİPERTEKNOLOJİ MEDİKAL SAVUNMA SANAYİ VE TİC. A.Ş

Defense and Aviation Industry

PHONE

+90 (312) 267 60 66

FAX

+90 (312) 267 60 67

WEB

www.crnaerospace.com

EMAIL

info@hiperteknoloji.com.tr

ADDRESS

1. OSB Kırımhanlığı Cad. No:14
Sincan/ANKARA

Details on Activity Field/Capabilities

Parts manufacturing for rocket and missile systems, military vehicles, rail systems, rifle systems

Products & Services

Machining, assembly, design

Company's Work Place

15.000 m2 Indoor and 10000 m2 Outdoor

Sector Experience (Years)

8

Number of Employees

43

Certifications & Accreditations

ISO 9001:2015, AS9100 REV D

Contractors

TURKISH AEROSPACE, NUROL MAKİNA, FNSS, ROKETSAN

Achievements & Export Countries

Fixture export to GE Singapore factory

Çalışma Alanı Detayları/Kabiliyetler

Roket ve füze sistemleri, havacılık parça üretimi, askeri araç parçaları üretimi, raylı sistem parça üretimi, tüfek sistemleri

Ürünler/Hizmetler

Talaşlı imalat, montaj, tasarım

Çalışma Alanı

15.000 m2 kapalı alan ve 10000 m2 açık alan

Sektör Tecrübesi (Yıl)

8

Çalışan Sayısı

43

Sertifikalar, Akreditasyonlar

ISO 9001:2015, AS9100 REV D

Çalışılan Firmalar

TUSAŞ, NUROL MAKİNA, FNSS, ROKETSAN

Elde Ettiği Başarılar & İhracat

Yapılan Ülkeler

GE Singapur fabrikasına fixture ihracatımız gerçekleşmiştir.





HİŞMAKİNA SAN. VE TİC. LTD. ŞTİ.

Land, Naval, Air, Space Systems, Weapon Industry, Railways, Automotive Industry

PHONE

+90 (352) 321 25 01-02

FAX

+90 (352) 321 25 03

WEB

www.hismakina.com.tr

EMAIL

hacikaragoz@hismakina.com.tr

ADDRESS

OSB 10 Cad..No:10/C Melikgazi- KAYSERİ
SERBEST Bölge Şubesi: Anbar Mah .23
CAD. No:3
MELİKGAZI /KAYSERİ

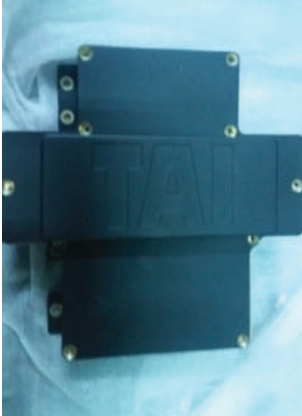

Details on Activity Field/Capabilities

Submarine kit, helicopter kit, machining production and assembly, bending, welding, alodin coating, static powder painting

Products & Services

Machining, sheet bending, welding

Raw Materials

Titanium, aluminum, steel, casting, chrome, teflon processing, alodin coating, static powder painting

Company's Work Place

7000 m2 Indoor and 6000 m2 Outdoor

Sector Experience (Years)

29

Number of Employees

30

Certifications & Accreditations

ISO 9001:2015, AS9100 REV D

Contractors

TURKISH AEROSPACE, TÜBİTAK, OTOKAR, MKEK, ROKETSAN, ASELSAN, MÜHİMMATSAN, SAVRONİK, SIMPRO

Achievements & Export Countries

Subcontractor of the US ATK company. export to US ZDT HIGHTECH, Germany NAF, Germany BOMAG and Italy IVECO companies

Çalışma Alanı Detayları/Kabiliyetler

Deniz Altı Kiti, Helikopter Kiti, Talaşlı imalat Üretim ve Montaj, Büküm, Kaynak, Alodin Kaplama, Statik Toz Boyama

Ürünler/Hizmetler

Talaşlı imalat, sac büküm, kaynak

Ham Malzemeler

Titanyum İşleme, alüminyum işleme, çelik işleme, döküm işleme, krom işleme, teflon işleme, alodin kaplama, statik toz boyama.

Çalışma Alanı

7000 m2 kapalı alan ve 6000 m2 açık alan

Sektör Tecrübesi (Yıl)

29

Çalışan Sayısı

30

Sertifikalar, Akreditasyonlar

ISO 9001:2015, AS9100 REV D

Çalışılan Firmalar

TUSAŞ, TÜBİTAK, OTOKAR, MKEK, ROKETSAN, ASELSAN, MÜHİMMATSAN, SAVRONİK, SIMPRO

Elde Ettiği Başarılar & İhracat Yapılan Ülkeler

ABD - ATK Firmasının alt yüklenici konumundayız, ABD - ZDT HIGHTECH, ALMANYA NAF, ALMANYA BOMAG ve İTALYA - İVECO firmalara ihracatımız mevcuttur.



HMS MAKİNA SANAYİ VE TİCARET A.Ş.

Aviation and Energy

PHONE

+90 (236) 290 15 00

FAX

+90 (236) 290 15 05

WEB

www.hmsmakina.com.tr

EMAIL

info@hmsmakina.com.tr

ADDRESS

Manisa OSB IV.Kısım Keçilikköy OSB Mah..
Ahmet Nazif Zorlu Bulvanı NO: 7 YUNUSEMRE
/ MANISA



**YOUR RELIABLE
ONE STOP SUPPLIER**
• Machining • Surface Treatment • NDT
• Painting • CNC Drilling • Assembly



**HARD AND SOFT METAL
MACHINING**
• Machining • Surface Treatment • NDT
• Painting • CNC Drilling • Assembly

Details on Activity Field / Capabilities
Machining, NDT (MPI & LPI), painting, shot peening, chemical processes (TSA, BSA, SAA, CAA, CCC, passivation, Zn plating, Cd plating), welding (TIG and MIG/MAG), sheet metal, assembly, heat treatment, grinding, wire EDM, broaching

Products & Services

In the same facility: machining, NDT (MPI & LPI), painting, shot peening, chemical processes (TSA, BSA, SAA, CAA, CCC, Passivation, Zn Plating, Cd Plating), welding (Tig and MIG/MAG), sheet metal, assembly, heat treatment, grinding, wire EDM and broaching. We support a global portfolio of aerospace primes and their sub-tiers. All of our special processes are major OEMs and NADCAP approved

Raw Materials

Aluminum Alloys (2024,5083,6082,7075, 7475, 7050 etc.), Titanium Alloys (Ti6Al4V, etc.), Alloy Steels (42CrMo4, 16MnCr5, 100Cr6, etc.), Carbon Steels (C45, St37, St52, etc.), Stainless and Exotic Steels (304, 400 series, 17-4 PH, PH 13-8 Mo, Alloy C276, Monel 400, Duplex, Inconel 625, Inconel 718, etc.), Brass and Bronze (CuZn37, CuSn6, CuAl10Ni6Fe5, etc.), Plastics (PEEK, POM-Delrin , PE , PA, PTFE, etc.) and Forgings (Steel, Brass, Aluminum, Titanium, etc.)

Company's Work Place

HMS Makina operates in its modern 39,500 m² production facility built on 63,500 m² total area.

Sector Experience (Years)

22

Number of Employees

377

Certifications & Accreditations

AS 9100 REV D, NADCAP

Contractors

TURKISH AEROSPACE, ASELSAN, FNSS, TÜBİTAK SAGE, BOMBARDIER, DIEHL, GKN AEROSPACE, PFW AEROSPACE, FACC OPERATIONS GMBH , ZOLLNER ELEKTRONIK AG , ABB AUTOMATION PRODUCTS GMBH, ROXAR FLOW MEASUREMENT, FESTO SE+CO KG, PMC CYLINDERS AB, ABB, CERN

Achievements & Export Countries

Germany, France, Italy, USA, United Kingdom, Northern Ireland, Switzerland, Romania, Sweden and Hungary. HMS Makina is listed as DPM and EWB status on Airbus (310139), A-Subcontractor and C-Manufacturer on Bombardier (131637) and Tier 1 and Processor on Boeing (810294) APSL.

Çalışma Alanı Detayları/Kabiliyetler

Talaşlı imalat, NDT (LPI ve MPI), boya, shot peening (bilyalı dövme), kimyasal proses (TSA, BSA, SAA, CAA, CCC, passivation, Zn plating, Cd plating), kaynak (TIG, MIG/MAG), büküm, montaj, ısıtma işlemi, taşlama, tel erazyon, broş

Ürünler/Hizmetler

Talaşlı/talaşsız imalat, Kimyasal Proses (TSA, BSA, SAA, CAA, CCC, Passivation, Zn Plating, Cd Plating), Boya, Shot Peening, NDT (LPI ve MPI), Kaynak (TIG, MIG/MAG), Isıl İşlem, Büküm, Taşlama, Tel Erazyon, Broş, Montaj işlemlerini tek çatı altında uygulama kabiliyeti ile OEM ve Tier 1 tedarikçilerinden oluşan global bir portföye destek vermektedir. (Tüm özel süreçlerimiz OEM'ler ve NADCAP onaylıdır.)

Ham Malzemeler

Alüminyum Alaşımaları, Titanyum Alaşımaları, Alaşımli Çelikler, Karbon Çelikleri, Paslanmaz ve Egzotik Çelikler, Pirinç ve Bronz, Plastikler ve Dövme

Çalışma Alanı

HMS Makina, 63.500 m² m² zemin üzerine inşa edilmiş, 39.500 m²'lik modern üretim tesisinde faaliyet göstermektedir.

Sektör Tecrübesi (Yıl)

22

Çalışan Sayısı

377

Sertifikalar, Akreditasyonlar

AS 9100 REV D, NADCAP

Çalışılan Firmalar

TUSAŞ, ASELSAN, ROKETSAN, FNSS, TÜBİTAK SAGE, BOMBARDIER, DIEHL, GKN AEROSPACE, PFW AEROSPACE, FACC OPERATIONS GMBH, ZOLLNER ELEKTRONIK AG, ABB AUTOMATION PRODUCTS GMBH, ROXAR FLOW MEASUREMENT, FESTO SE+CO KG, PMC CYLINDERS AB, CERN

Elde Ettiği Başarılar & İhracat Yapılan Ülkeler

İHRACAT ÜLKELERİ; Almanya, Fransa, İtalya, ABD, İngiltere, Kuzey İrlanda, İsviçre/Romanya/İsveç/Macaristan.

HMS Makina, Dünyanın en büyük havacılık şirketlerinden biri olan Airbus tarafından, Build to Print" sınıfı tedarikçi olarak onaylanmış ve Haziran 2019 ayında yayımlanan Airbus Onaylı Tedarikçi Listesinde (AASL - Airbus Approved Supplier List) Aerostructure Build to Print" tedarikçi olarak belirtilmiştir. Şirketimiz bu onayla, ham malzeme tedarikinden başlayarak, talaşlı imalat ve yüzey işlemleri tamamlanmış Airbus parçalarını müşteriye teslim etme imkânını kazanmıştır. Bombardier Aerospace firmasının direkt tedarikçisi onayını almış ve ilk sevkiyat 2019 yılında yapılmıştır. Aynı zamanda Boeing firmasından özel proses onaylarından alarak Tier 1 Statüsüne gelmiştir. 2017 Yılında CERN'den doğrudan sipariş alan 3 Türk firmasından birisi HMS olmuştur.

HÜNEL KALIP SAN. VE TİC. LTD. ŞTİ.

Civil Aviation and Aerospace Systems

PHONE

+90 (224) 484 31 10

FAX

+90 (224) 484 31 14

WEB

www.hunelkalip.com

EMAIL

tolga.karadeniz@hunergroup.com.tr

ADDRESS

Hasanağa OSB. Sanayi cad. No:46 Nilüfer/
Bursa

Details on Activity Field / Capabilities Design, mechanical production, assembly and installation in civil aviation

Products & Services

Design, machining, assembly, installation, quality

Raw Materials

Aluminum, steel, foam, composite processing

Company's Work Place

14.000 m2 Indoor

Sector Experience (Years)

7

Number of Employees

62

Certifications & Accreditations

ISO 9001:2015, ISO 14001:2015

Contractors

TURKISH AEROSPACE , ROKETSAN ,TURKISH AEROSPACE.

Achievements & Export Countries We provide an average of 150-200 molds to TURKISH AEROSPACE every year in terms of tooling, especially the tools suitable for the STFM process, and support our country in the field of aviation and defense.

Çalışma Alanı Detayları/Kabiliyetler Sivil Havacılık alanında tasarım, mekanik üretim, montaj ve kurulum

Ürünler/Hizmetler

Tasarım, Talaşlı İmalat, Montaj, Kurulum, Kalite

Ham Malzemeler

Alüminyum İşleme, Çelik İşleme, Köpük İşleme, Kompozit İşleme

Çalışma Alanı

14.000 m2 kapalı alan

Sektör Tecrübesi (Yıl)

7

Çalışan Sayısı

62

Sertifikalar, Akreditasyonlar

ISO 9001:2015, ISO 14001:2015

Çalışılan Firmalar

TUSAŞ , ROKETSAN , TUSAŞ

Elde Ettiği Başarılar & İhracat Yapılan Ülkeler

STFM prosesine uygun toolar başta olmak üzere tooling anlamında her sene TUSAŞ firmasına ortalama 150-200 adet kalıp tedarik ederek havacılık ve savunma alanında ülkemize destek sağlamaktayız.

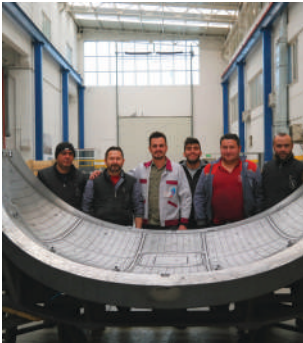



**ICTerra BİLGİ VE İLETİŞİM
TEKNOLOJİLERİ SAN. VE TİC.
A.Ş.**

Land Vehicles, Air Vehicles, Energy, Health
and Telecommunication

PHONE

+90 (312) 292 50 00

FAX

+90 (312) 292 53 99

WEB

www.icterra.com

EMAIL

info@icterra.com

ADDRESS

Galyum Blok Kat:2, No:3 ODTÜ-Teknokent
06800 Ankara / Türkiye



Details on Activity Field / Capabilities

Information & communication technologies, web & mobile, embedded systems, avionics software, cyber security, command and control systems, electronic warfare software, health software and energy software

Products & Services

Software Development, Software Test, Start Up Package And UI/UX Design

Company's Work Place

2100 m2 Indoor

Sector Experience (Years)

16

Number of Employees

234

Certifications & Accreditations CMMI

DEV/3, ISO 9001:2015, SO 27001,
ISO 14001, TSE 13149, NATIONAL FACILITY
SECURITY CLEARANCE, NATO FACILITY
SECURITY CLEARANCE

Contractors

ASELSAN, HAVELSAN, ROKETSAN, GENERAL
DIRECTORATE OF STATE AIRPORTS (DHMI),
UNIFY

Achievements & Export Countries

Direct export to Germany thanks to our strategic
partnership with Unify

Çalışma Alanı Detayları/Kabiliyetler

Bilgi & İletişim Teknolojileri, Web & Mobil,
Gömülü Sistemler, Aviyonik Yazılımları, Siber
Güvenlik, Komuta Kontrol Sistemleri, Elektronik
Harb Yazılımları, Sağlık Yazılımları ve Enerji
Yazılımları

Ürünler/Hizmetler

Yazılım Geliştirme, Yazılım Testi, Start Up Paketi
ve UI/UX Tasarımı

Çalışma Alanı

2100 m2 Kapalı Alan

Sektör Tecrübesi (Yıl)

16

Çalışan Sayısı

234

Sertifikalar, Akreditasyonlar

CMMI DEV/3, ISO 9001:2015, SO 27001, ISO
14001, TSE 13149, MİLLİ GİZLİ TESİS GÜVENLİK
BELGESİ, NATO GİZLİ TESİS GÜVENLİK BELGESİ

Çalışılan Firmalar

ASELSAN, HAVELSAN, ROKETSAN, DHMI, UNIFY

**Elde Ettiği Başarılar & İhracat Yapılan
Ülkeler**

Unify ile yürüttüğümüz stratejik iş ortaklığımız
sayesinde Almanya'ya direkt ihracat
gerçekleştirmektediriz.

**INTECRO ROBOTİK,
OTOMASYON, ARGE,
MÜHENDİSLİK, MAKİNA SAN.
TİC. A.Ş.**

Defence, Aerospace, Automotive, Railway
& Wagon Industries

PHONE

+90 (312) 484 21 71

FAX

+90 (312) 354 00 26

WEB

www.intecro.com.tr

EMAIL

info@intecro.com.tr

ADDRESS

Şeyhler Mahallesi Şeyhler Küme Evleri No:80
Akyurt/Ankara

Details on Activity Field /

Capabilities Assembly and handling technologies (dispensing and bonding, mechanical assembly, handling of finished and semi-finished products), welding technologies (pre-welding, mig/mag welding, tig welding, laser welding, spot welding), cutting technologies (laser cutting, plasma cutting), robot technology (robot configurations, robotic welding and metal processing technologies)

Products & Services

Robotic Factory Solutions, Robotic Production and Packaging Lines, Robotic Assembly and Handling Lines, Robotic Work Station, Robotic Laboratory Solutions, Robotic Machine Solutions, Robotic Laser Welding Solutions; MIG/MAG : Metal Inert Gas / Metal Active Gas Welding, Waam : Wire and Arc Additive Manufacturing, Laser Hybrid: Laser-Gas Hybrid Welding Method, TIG : Tungsten Inert Gas or Gas Tungsten Arc Welding, Plasma Welding, CMT : Cold Metal Transfer, Robotic Laser Cutting Solutions, Flexible Manufacturing Systems, Fixture Design And Manufacturing, Robotic Welding And Metal Processing Technologies; Touch Sense, Arc Sense, Arc Voltage, Robot Teaching, Offline Programming, Kinetic Teaching, Laser Beam Tracking/Finding, Wint-Grap, Cleaning Station, Reflexweld, Auto-Rtherm, AWC QC, AUTOCAL

Company's Work Place

4.000 m2 Indoor, Total 8.053 m2

Sector Experience (Years)

12

Number of Employees

60

Certifications & Accreditations

ISO 9001:2015, CE ATTESTION CERTIFICATE OF MACHINERY AND LOW VOLTAGE DIRECTIVES, TECHNOLOGICAL PRODUCT EXPERIENCE CERTIFICATE, DOMESTIC MANUFACTURING CERTIFICATE, TÜBİTAK SAGE MERIT CERTIFICATE, MINISTRY OF SCIENCE INDUSTRY TECHNOLOGY, OTOKAR MERIT CERTIFICATE, EXPORTATION CERTIFICATES

Contractors

ASELSAN, ROKETSAN, TURKISH AEROSPACE, HAVELSAN, TÜBİTAK SAGE, MKEK, BMC, OTOKAR, T-KALIP, SFA ELEKTRİK, GAZI ÜNİVERSİTESİ, CEYTECH, UZER MAKİNA, TOLKAR, OKURSOY, ARÇELİK, HYUNDAI ROTEM, PI MAKİNA, İSTANBUL ÜNİVERSİTESİ, POLAT MAKİNA, ARIKAN AUTOMOTIVE, WAM, ÇETİK İŞİ SANAYİ, ROLLS ROYCE, KOÇ, FORD, ERKUNT SANAYİ, TÜRKİYE TAŞKÖMÜRÜ KURUMU, TÜVASAŞ, ASAŞ OTOMOTİV, VAKO, MPG, HES KABLO, ATGERSAN, DOĞAN İŞ MAKİNALARI, OSCAR HAFİF İNŞAAT MAKİNALARI, CEMSAN

Achievements & Export Countries

Export countries: Lithuania, Northern Ireland, Croatia, Greece

Çalışma Alanı Detayları/Kabiliyetler

Montaj ve Taşıma Teknolojileri (Yüzey Sertleştirme, Yapıştırma ve Silikon, Mastik Torklu Mekanik Montaj, Mamül ve yarımamül taşıma), Kaynak Teknolojileri (MIG/MAG Kaynağı, TIG Kaynağı, Lazer Kaynağı, Punta Kaynağı), Kesme Teknolojileri (Lazer Kesme, Plazma Kesme), Robot Teknolojileri (Robot Konfigurasyonları, Robotik Kaynak ve Metal İşleme Proses Teknolojileri)

Ürünler/Hizmetler

Robotlu Fabrika çözümleri, Robotlu Üretim ve Paketleme Hatları, Robotlu Montaj Hatları, Robotik Çalışma İstasyonları, Robotlu Laboratuvar çözümleri, Robotlu Makine çözümleri, Robotik Lazer Kaynak çözümleri: Gazaltı Kaynak Yöntemi; MIG/MAG : Metal İnerit Gaz / Metal Aktif Gaz Kaynağı, WAAM : Wire and Arc Additive Manufacturing - Tel Beslemeli Eklemeli İmalat, Lazer Hibrit: Lazer-Gaz Altı Hibrit Kaynak Yöntemi, TIG : Tungsten İnerit Gaz ya da Gas Tungsten Arc Welding - Tungsten Asal Gaz Kaynağı, Plazma Kaynak, CMT : Cold Metal Transfer - Soğuk Metal Transferi Kaynağı, Robotik Lazer Kesim Çözümleri, Esnek İmalat Sistemleri, Fikstür ve Aparat Tasarımı ve İmalatı, Robotik Kaynak ve Metal İşleme Proses Teknolojileri; Touch Snese, Arc Sense, Arc Voltage, Robot Teaching, Offline Programlama, Kinetik Teaching, Lazer Beam Tracking/Finding, Wint-Grap, Cleaning Station, ReflexWeld, Auto-Rtherm, AWC QC, AUTOCAL

Çalışma Alanı

4.000 m2 kapalı alan, Toplam 8.053 m2

Sektör Tecrübesi (Yıl)

12

Çalışan Sayısı

60

Sertifikalar, Akreditasyonlar

ISO 9001:2015, CE BELGESİ, MAKİNA EMNİYETİ TASDİK BELGESİ, TEKNOLOJİK ÜRÜN DENEYİM BELGESİ, YERLİ MALİ BELGESİ, TÜBİTAK SAGE ÜSTÜN BAŞARI BELGESİ, BİLİM SANAYİ BAKANLIĞI TEKNOLOJİ ÜRÜN ÖDÜLLÜ, OTOKAR ÜSTÜN BAŞARI BELGESİ, İHRAÇAT BELGELERİ, AŞO YILIN AR-GE FİRMASI ÖDÜLLÜ 2018

Çalışılan Firmalar

İNTECRO , ASELSAN, ROKETSAN, TÜVASAŞ, HAVELSAN, TÜBİTAK SAGE, MKEK, BMC, OTOKAR, T-KALIP, SFA ELEKTRİK, GAZI ÜNİVERSİTESİ, CEYTECH, UZER MAKİNA, TOLKAR, OKURSOY, ARÇELİK, HYUNDAI ROTEM, PI MAKİNA, İSTANBUL ÜNİVERSİTESİ, POLAT MAKİNA, ARIKAN AUTOMOTIVE, WAM, ÇETİK İŞİ SANAYİ, ROLLS ROYCE, KOÇ, FORD, ERKUNT SANAYİ, TÜRKİYE TAŞKÖMÜRÜ KURUMU, TÜVASAŞ, ASAŞ OTOMOTİV, VAKO, MPG, HES KABLO, ATGERSAN, DOĞAN İŞ MAKİNALARI, OSCAR HAFİF İNŞAAT MAKİNALARI, CEMSAN

Elde Ettiği Başarılar & İhracat

Yapılan Ülkeler

Direkt İhracat Yapılan Ülkeler: Litvanya, Kuzey İrlanda, Hırvatistan, Yunanistan





INTERNATIONAL ARMORED GROUP ZIRHLI ÜRÜNLERİ SAN. VE TİC. LTD. ŞTİ.

Design, Engineering, Manufacture of
Armored Cars, Trucks and Other Vehicles

PHONE

+90 (224) 524 76 86

FAX

+90 (224) 524 87 64

WEB

www.interarmored.com

EMAIL

alper@interarmored.com

ADDRESS

Bursa Serbest Bölgesi Ata Mah. Orkide cad.
No: 33 Gemlik/ Bursa / Türkiye

Details on Activity Field / Capabilities

Armored land vehicles and ballistic glass

Products & Services

Armored 4x4 and sedan automobiles, armored passenger transport buses and minibuses, armored ambulances, armored money carrier vehicles and armored tactical vehicles

Company's Work Place

8250 m2 Indoor , 1.500 m2 Outdoor

Sector Experience (Years)

22

Number of Employees

60

Certifications & Accreditations

QUALITY CERTIFICATES: ISO 9001: 2015 AND ISO 14001: 2015, MEMBER ORGANIZATIONS: ISOA (INTERNATIONAL STABILITY OPERATIONS ASSOCIATION), AUSA (UNITED STATES ARMY UNION), FDCA (FLORIDA DEFENSE CONTRACTORS ASSOCIATION), CADSI (CANADIAN DEFENSE AND SECURITY INDUSTRIES ASSOCIATION), NDIA (NATIONAL DEFENSE INDUSTRY ASSOCIATION) IACOA (INDEPENDENT ARMORED VEHICLE, OPERATORS ASSOCIATION)

Achievements & Export Countries

Export to more than 100 countries, international organizations such as NATO, United Nations and International Organization for Migration, as well as many international large companies. In Turkey, vehicle supply to the Ministry of National Defense, Foreign Ministry, Turkish Armed Forces, Directorate of Security and Special Forces.

Çalışma Alanı Detayları/Kabilyetler

Zirhli kara taşıtları ve balistik cam

Ürünler/Hizmetler

Zirhli jeep ve sedan araçlar, zirhli yolcu taşıma araçları otobüs ve minibüsler, zirhli ambulanslar, zirhli para taşıma araçları ve zirhli taktik araçlar

Çalışma Alanı

8250 m2 kapalı alan, 1.500 m2 açık alan

Sektör Tecrübesi (Yıl)

22

Çalışan Sayısı

60

Sertifikalar, Akreditasyonlar

KALITE BELGELERİ : ISO 9001:2015 VE ISO 14001:2015 ÜYE OLUNAN KURULUŞLAR: ISOA (ULUSLARARASI İSTİKRAR OPERASYONLARI BİRLİĞİ), AUSA (BİRLEŞİK DEVLETLER ORDUSU BİRLİĞİ), FDCA (FLORİDA SAVUNMA MÜTEAHHİTLERİ BİRLİĞİ), CADSI (KANADA SAVUNMA VE GÜVENLİK ENDÜSTRİLERİ BİRLİĞİ), NDIA (MILLİ SAVUNMA SANAYİ DERNEĞİ), IACOA (BAĞIMSIZ ZIRHLI ARAÇ OPERATÖRLERİ DERNEĞİ)

Elde Ettiği Başarılar & İhracat Yapılan Ülkeler

Uluslararası piyasada, NATO, Birleşmiş Milletler, Uluslararası Göç Örgütü ve dünyaca ünlü birçok büyük özel şirketin yanı sıra Türkiye'de Milli Savunma Bakanlığı, Dışişleri Bakanlığı, Türk Silahlı Kuvvetleri, Emniyet Genel Müdürlüğü ve Özel Kuvvetlere'de araç tedariki yapmakta olup 100 den fazla ülkeye ihracatı bulunmaktadır.





İĞREK MAKİNA SANAYİ VE TİCARET A.Ş.

Aviation, Defense, Automotive, Energy, Machinery Manufacturing

PHONE

+90 (224) 243 16 06

FAX

+90 (224) 243 13 20

WEB

www.igrek.com.tr

EMAIL

igrek@igrek.com.tr

ADDRESS

O.S.B. Ali Osman Sönmez Bulvarı No:10 Nilüfer
BURSA /TÜRKİYE



Details on Activity Field / Capabilities

Automotive Sheet Metal Forming-Molding:
Styropor patterns are processed from 3D CAD designs for all necessary components to produce stamping dies for automotive are casted in proper material types of grey iron, ductile iron and steel casting. They are delivered to final customers after full machining process worldwide.

Machine Tools Production:

With its production experiences and abilities, the company gives versatile and responsive support to top machine tool manufacturers.

Energy Sector Equipment:

The company leads on producing big sized high quality cast parts necessary for producing energy systems most specially on ductile iron parts for wind energy.

Cement and Mining Sectors, Gear and Ring Production:

In ductile iron and cast steel production the facility has the production capacity of delivering cast parts with diameters up to 5 meters. Parts are delivered in ready for gear-cutting process condition with proper heat treatment applied.

Aviation, Ship Building, Building and Construction Sectors:

The company also meets the demands of related heavy industry sectors by producing special stamping, vacuuming and stretching dies, main parts, gear-boxes and many kind of technical casting parts with machining.

Products & Services

Casting, Machinery Manufacturing

Raw Materials

Gray Iron, Ductile Iron, Cast Steel

Company's Work Place

48.000 m² Indoor

Sector Experience (Years)

10

Number of Employees

195

Certifications & Accreditations

ISO 9001:2015

Contractors

MKEK (GEAR BOX CASTING)

Achievements & Export Countries

Leadership in Turkey in the production of Machine Tools such as CNC controlled portal milling machines and vertical lathes (with 4,5 meters machining diameter). These machine tools process tanks ,aircraft ,submarines,engines and gearbox parts with max. processing dimensions 20m length, 5m width and 60 tons weight capacity."

Countries Exported To Slovenia, Romania, France, Italy, Germany, Finland, Czech Republic, Bulgaria, Belgium.

Çalışma Alanı Detayları/Kabiliyetler

Ötomotiv Sac Şekillendirme Kalıpcılığı:
Kalıp üretimi için gerekli her nevi parçalar için 3D tasarımlardan özenle üretilen strafor modeller, uygun analizlerde dökülmekte ve taleşli imalat işlemleri yapılarak teslim edilmektedir.

Takım Tezgahları Üretimi:

Geniş üretim tecrübesi ve yetenekleriyle, özellikle büyük tezgah üreticilerini esnek ve çok yönlü destek vermektedir.

Enerji Sektörü Ekipmanları:

Rüzgar enerjisi başta olmak üzere enerji elde etme ekipmanları için gerekli büyük döküm parça üretimine öncülük etmektedir.

Çimento ve Madencilik Sektörleri, Dişli ve Ring Üretimi:

Stero ve çelik döküm üretimi, ısı işleme yeteneği ile dişli ve ring taleplerinde diş açma aşamasına kadar taleşli imalatları tamamlanmış olarak teslim etme üretim kapasitesine sahiptir.

Havacılık, Gemi üretimi, İnşaat ve Yapı Sektörleri:

Bu önemli sektörlerin kalıp, redüktör, ana parça gibi taleplerine üretime uygun projelendirme yeteneği ile üretim yapmakta ve destek vermektedir.

Ürünler/Hizmetler

Döküm, Makine İmalat

Ham Malzemeler

Pik, Stero, Çelik

Çalışma Alanı

48.000 m² kapalı alan

Sektör Tecrübesi (Yıl)

10

Çalışan Sayısı

195

Sertifikalar, Akreditasyonlar

ISO 9001:2015

Çalışılan Firmalar

MKEK (DIŞLI KUTUSU DÖKÜMÜ)

Elde Ettikleri Başarılar & İhracat

Yapılan Ülkeler

Savunma Sanayi Ürünlerinden Tank, Uçak, Denizaltı, Motor, Dişli Kutusunu (20m Boy, 5m En / 60 Ton ağırlık) İşleyen CNC Kumandalı Portal Frezeler, 4,5 m Çap İşleyen Dik Tomaların imalatında kullanılan TakımTezgahlarındaki Liderliği İhracat Yapılan Ülkeler Slovenya, Romanya, Fransa, İtalya, Almanya, Finlandiya, Çek Cumhuriyeti, Bulgaristan, Belçika.



İKMAL TEKNİK SAN.VE TİC. AŞ.

Industry and Construction Materials,
Electronics

PHONE

+90 (312) 385 58 00

FAX

+90 (312) 354 16 19

WEB

www.ikmal.com.tr

EMAIL

ikmal@ikmal.com.tr

ADDRESS

Alinteri Bulvarı No:120-126 Ostim OSB
Yenimahalle/ANKARA

Details on Activity Field / Capabilities

Material supply

Products & Services

Technical tools and machinery, industrial materials, electrical tools, measuring tools, connection equipment, cutting and abrasive groups, tool holders, hardware, stationery tools, paint materials, work safety equipment, construction and electrical materials

Company's Work Place

4600 m2 Indoor

Sector Experience (Years)

56

Number of Employees

50

Certifications & Accreditations

TS EN ISO 9000

Contractors

ASELSAN, TURKISH AEROSPACE, ROKETSAN, MKE

Achievements & Export Countries

Russia (construction materials)

Çalışma Alanı Detayları/Kabiliyetler
Sektörün eksiklerini takip ederek malzeme tedariği sağlamak.

Ürünler/Hizmetler

Teknik Takım ve Makine, Sanayi Malzemeleri, Elektrikli Aletler, Ölçü Aletleri, Bağlantı Ekipmanları, Kesici ve Aşındırıcı Gruplar, Takım Tutucular, Hırdavat, Kırtasiye Araç Gereçleri, Boya Malzemeleri, İş güvenliği Ekipmanları, Yapı ve Elektrik Malzemeleri.

Çalışma Alanı

4600 m2 kapalı alan

Sektör Tecrübesi (Yıl)

56

Çalışan Sayısı

50

Sertifikalar, Akreditasyonlar

TS EN ISO 9000

Çalışılan Firmalar

ASELSAN, TUSAŞ, ROKETSAN, MKE

Elde Ettiği Başarılar & İhracat Yapılan Ülkeler

Rusya (Yapı Malzemeleri)





İLETİŞİM BİLGİSAYAR YAZILIM SİSTEMLERİ İTH. İHR. SAN. VE TİC. A.Ş.

Software / Information Technologies

PHONE

+90 (224) 251 41 00

WEB

www.iletisimyazilim.com

EMAIL

selcuk.sen@iletisimyazilim.com

ADDRESS

İhsaniye Mah. İzmir Yolu Cd. Efe Plaza No: 116
Kat: 6 Daire: 11, 16040 Nilüfer/Bursa

Details on Activity Field / Capabilities
MES and BPM Smart Factory Solutions

Products & Services

CoralReef Manufacturing Execution System,
ManageMind Business Process Management
System

Sector Experience (Years)

11

Number of Employees

49

Certifications & Accreditations

ISO 9001:2015, ISO 10002:2015, ISO 27001 (on progress), ES-301-B (EYDEP), Domestic Goods Certificate, Smart Factory Brand Registration Certificate, Smart Business Brand Registration Certificate, Smart Hospital Brand Registration Certificate.

Contractors

ASELSAN, HAVELSAN

Achievements & Export Countries

İletişim Yazılım is an approved supplier of Aselsan and Havelsan companies. By being included in the EYDEP program in 2020, project management ability, original product development, R&D management, quality management system etc. passed competency audits on many topics and received the Eşik Üstü Ödülü. İletişim Yazılım products have been tested and approved by Microsoft. It is also a Microsoft Gold Partner. İletişim Yazılım is the company that provides the leading MES software in the CGI and 2020 MOMI surveys conducted for MES manufacturers in 2016 and 2018.

Çalışma Alanı Detayları/Kabiliyetler
MES ve BPM alanında Akıllı Fabrika Çözümleri

Ürünler/Hizmetler

CoralReef Üretim Yönetim ve Denetim Sistemi,
ManageMind Süreç ve Kalite Yönetim Sistemi

Sektör Tecrübesi (Yılı)

11

Çalışan Sayısı

49

Sertifikalar, Akreditasyonlar

ISO 9001:2015, ISO 10002:2015, ISO 27001 (başvuru süreci), ES-301-B (EYDEP), Yerli Malı Belgesi, Akıllı Fabrika Marka Tescil Belgesi, Akıllı İşletme Marka Tescil Belgesi, Akıllı Hastane Marka Tescil Belgesi

Çalışılan Firmalar

ASELSAN, HAVELSAN

Elde Ettiği Başarılar & İhracat Yapılan Ülkeler

İletişim Yazılım Aselsan ve Havelsan firmalarının onaylı tedarikçisi bir firmadır. 2020 yılında EYDEP programına dahil olarak proje yönetim yeteneği, özgün ürün geliştirme, Ar-Ge yönetimi, kalite yönetim sistemi vb. birçok konu başlığında yetkinlik denetiminden geçmiş ve Eşik Üstü Ödülü sahibi olmuştur. İletişim Yazılım ürünleri Microsoft'un test aşamalarından geçmiş ve onaylanmıştır. Aynı zamanda Microsoft Gold Partneri'dir. İletişim Yazılım, 2016 ve 2018 yılında MES üreticileri için gerçekleştirilen CGI ve 2020 MOMI anketlerinde öncü MES yazılımı sağlayan firmadır.





**İMESTEK SAVUNMA HAVACILIK
MÜHENDİSLİK ELEKTRONİK
SAN. VE TİC. LTD. ŞTİ.**

Military Harness, Fixture Design,
Electronic & Electronic, Electromechanical
Assembly

PHONE

+90 (312) 387 20 18

FAX

+90 (312) 397 63 78

WEB

www.imestek.com

EMAIL

mursavas@imestek.com

ADDRESS

Macun Mah. 177 Cad. 19-E/6 Timko Blokları
Yenimahalle ANKARA, TÜRKİYE

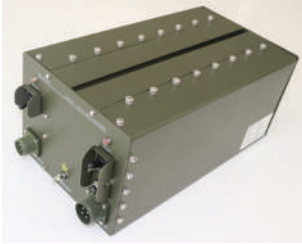

Details on Activity Field / Capabilities

Land platforms power supplies design and production, test verification device / fixture and TPS development, special purpose machine, equipment and device design, civil and defense industry platforms cabling design and production

Products & Services

IM2845 Military Power Supply, Military Computer 2000W Locus 2 Position Fan Heater, 13 ah 10.8 V Underground Battery Block, 433 mHz Antenna, Missile Warning Device Test System Production, MIL-STD 1275 Electronic Card, Installation And Assembly Services In Military Guardhouses, Over 150 Special Purpose Test Systems Production, Reverse Engineering Services.

Company's Work Place

600 m2

Sector Experience (Years)

4

Number of Employees

13

Certifications & Accreditations

ISO 9001:2015, AS9100 REV D, ISO 14001, ISO 27001, ISO 18001

Contractors

ASELSAN

Çalışma Alanı Detayları/Kabiliyetler

Kara platformları güç kaynakları üretimi ve tasarımı, test doğrulama amaçlı cihaz fişkur ve TPS geliştirme, özel amaçlı makine, teçhisat ve cihaz tasarımı, sivil ve savunma sanayi platformları kablolaj üretimi ve tasarımı

Ürünler/Hizmetler

IM2845 Askeri Güç Kaynağı, Askeri bilgisayar 2000W Locus 2 Pozisyonlu Fanlı Isıtıcı, 13 ah 10.8 V Yeraltı PİL Bloğu, 433 mHz Anten, Füze İkaz Cihazı Test Sistemi Üretimi, MIL-STD 1275 Elektronik Kartı, Askeri Karakollarda Montaj Ve Kurulum Hizmetleri, 150'Den Fazla Özel Amaçlı Test Sistemleri Üretimi, Tersine Mühendislik Hizmetleri.

Çalışma Alanı

600 m2

Sektör Tecrübesi (Yıl)

4

Çalışan Sayısı

13

Sertifikalar, Akreditasyonlar

ISO 9001:2015, AS9100 REV D, ISO 14001, ISO 27001, ISO 18001

Çalışılan Firmalar

ASELSAN



İMSAN MAKİNA MÜHENDİSLİK SAN. VE TİC.LTD.ŞTİ.

Defense and Aviation Industry

PHONE

+90 (312) 395 4780

FAX

+90 (312) 395 4052

WEB

www.imsanmakina.com.tr

EMAIL

imsan@imsanmakina.com.tr

ADDRESS

HAB Ankara Uzay ve Havacılık İhtisas OSB
- Saray OSB Mahallesi B25 Caddesi No: 1/1
Kahramankazan ANKARA

Details on Activity Field / Capabilities

Defense and aviation detail parts manufacturing

Products & Services

Machining

Raw Materials

Stainless steel, titanium, aluminum, delrin, PTFE processing

Company's Work Place

3.000 m2 Indoor and 2000 m2 Outdoor

Sector Experience (Years)

27

Number of Employees

65

Certifications & Accreditations

AS9100 REV D

Contractors

ASELSAN, TURKISH AEROSPACE

Achievements & Export Countries The detail products produced for ASELSAN and TURKISH AEROSPACE (for BOEING, AIRBUS, JSF projects) are exported. we continue our production activities as an approved subcontractor of both main defense and aviation companies.

Çalışma Alanı Detayları/Kabiliyetler

Savunma ve havacılık detay parça imalatı

Ürünler/Hizmetler

Talaşlı imalat

Ham Malzemeler

Paslanmaz işleme, titanyum işleme, alüminyum işleme, delrin işleme, PTFE işleme

Çalışma Alanı

3.000 m2 kapalı alan ve 2000 m2 açık alan

Sektör Tecrübesi (Yıl)

27

Çalışan Sayısı

65

Sertifikalar, Akreditasyonlar

AS9100 REV D

Çalışılan Firmalar

ASELSAN, TUSAŞ

Elde Ettiği Başarılar & İhracat Yapılan Ülkeler

ASELSAN ve TUSAŞ aracılığıyla (BOEING, AIRBUS, JSF Projeleri) yapılan detay ürünler dolaylı olarak yurtdışına ihraç edilmektedir. Her iki ana savunma ve havacılık firmaların onaylı alt yüklenicisi olarak üretimimize devam etmekteyiz.



İNDES MÜHENDİSLİK SANAYİ VE TİCARET A.Ş.

Land, Air, Naval Systems

PHONE

+90 (312) 385 80 27

FAX

+90 (312) 385 80 28

WEB

www.indes.com.tr

EMAIL

mozkan@indes.com.tr

ADDRESS

Ostim OSB Mahallesi, 100. Yıl Bulvarı,
No:55E/7-8, Yenimahalle, Ankara, Türkiye

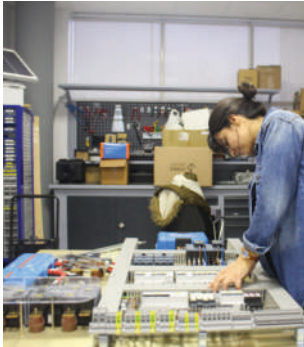

Details on Activity Field / Capabilities

Mechanical and electromechanical system design and analysis. Special purpose mechanical and electromechanical test systems. Modular and mobile hybrid energy generation and storage systems. Heating - cooling units and air conditioning systems. Flight line transport / loading and ground support equipment. Mechanical and electronic production, assembly and integration

Products & Services

İNDES mühendislik stands out with its experience gained in the defense and aviation industry and its design capabilities in mechanical and electromechanical fields where it has vertical expertise.

Company's Work Place

750 m2 Indoor

Sector Experience (Years)

4

Number of Employees

18

Certifications & Accreditations

ISO 9001: 2015, TRADEMARK REGISTRATION CERTIFICATE, FACILITY SECURITY CLEARANCE CERTIFICATE

Contractors

ASELSAN, ROKETSAN, SDT, ENERJISA

Achievements & Export Countries

Patent without examination, serial production and sales of the products as a result of R&D project, Ankara Development Agency Most Successful Enterprise Award

Çalışma Alanı Detayları/Kabiliyetler

Mekanik ve Elektromekanik Sistem Tasarımı ve Analizi, Özel Amaçlı Mekanik ve Elektromekanik Test Sistemleri, Modüler ve Mobil Hibrit Enerji Üretim ve Depolama Sistemleri, Isıtma - Soğutma Üniteleri ve İklimlendirme Sistemleri, Uçuş Hattı Taşıma/Yükleme ve Yer Destek Ekipmanları, Mekanik ve Elektronik Üretim, Montaj ve Entegrasyon.

Ürünler/Hizmetler

İNDES Mühendislik, savunma ve havacılık sanayisinde kazandığı tecrübe ve dikey uzmanlığa sahip olduğu mekanik ve elektromekanik alanlarındaki tasarım kabiliyetleri ile öne çıkan bir KOBİ'dir.

Çalışma Alanı

750 m2 kapalı alan

Sektör Tecrübesi (Yıl)

4

Çalışan Sayısı

18

Sertifikalar, Akreditasyonlar

ISO 9001:2015, MARKA TESCİL BELGESİ, TESİS GÜVENLİK BELGESİ

Çalışılan Firmalar

ASELSAN, ROKETSAN, SDT, ENERJISA

Elde Ettiği Başarılar & İhracat Yapılan Ülkeler

İncelemesiz Patent Belgesi, Ar-Ge Projesi Sonucunda Ürünlerimizin Seri İmalata Geçmesi ve Satış Gerçekleştirilmesi, Ankara Kalkınma Ajansı En Başarılı Girişim Ödülü



İnoksen Makina San. ve Tic. Ltd. Şti.

İNOKSEN MAKİNA SAN. TİC. LTD. ŞTİ.

Land, Naval, Air Platforms

PHONE

+90 (312) 386 18 38

FAX

+90 (312) 395 18 51

WEB

www.inoksen.com.tr

EMAIL

alisahin@inoksen.com

ADDRESS

Orhaniye Mah.. 2074 Sokak No:5/A K.KAZAN
/ ANKARA

Details on Activity Field / Capabilities

Defense industry mechanical production and assembly

Products & Services

Machining, welding, assembly

Raw Materials

Titanium, aluminum, steel, stainless, delrin, pom and copper processing

Company's Work Place

2.000 m2 Indoor and 1.500 m2 Outdoor

Sector Experience (Years)

12

Number of Employees

38

Certifications & Accreditations

ISO 9001:2015, ISO 14001:2015, OHSAS 18001:2017, EN 1090-1 WELDING, EN ISO 3834-2 WELDING, EN ISO 9606-1 AND 2 WELDING, TS EN 15085-2 WELDING

Contractors

ASELSAN, TURKISH AEROSPACE, NUROL MAKİNA, TÜBİTAK-SAGE

Çalışma Alanı Detayları/Kabiliyetler

Savunma sanayi mekanik üretim ve montaj

Ürünler/Hizmetler

Talaşlı imalat, kaynak, montaj ve sac metal

Ham Malzemeler

Titanyum, alüminyum, çelik, paslanmaz, delrin, pom ve bakır işleme

Çalışma Alanı

2.000 m2 kapalı alan ve 1.500 m2 açık alan

Sektör Tecrübesi (Yıl)

12

Çalışan Sayısı

38

Sertifikalar, Akreditasyonlar

ISO 9001:2015, ISO 14001:2015, OHSAS 18001:2017, EN 1090-1 KAYNAK, EN ISO 3834-2 KAYNAK, EN ISO 9606-1 VE 2 KAYNAK, TS EN 15085-2 KAYNAK

Çalışılan Firmalar

AŞELŞAN, TUSAŞ, NUROL MAKİNA, TÜBİTAK SAGE



IQVIZYON DİJİTAL DÖNÜŞÜM A.Ş.

Digital Transformation / Industry 4.0

PHONE

+90 (216) 572 15 71

WEB

www.iqvizyon.com

EMAIL

info@iqvizyon.com

ADDRESS

Marmara Üniversitesi Teknopark Başbüyük
mah. No: 4/1-2 Maltepe/İstanbul

Details on Activity Field / Capabilities

Big data, internet of things, machine learning, horizontal-vertical software integrations, data analytics

Products & Services

IQVMES (manufacturing execution system), IQVDATA (data integration), IQVANALITICS (data analytics)

Company's Work Place

500 m2

Sector Experience (Years)

4

Number of Employees

27

Certifications & Accreditations

ISO 9001:2015 (IN PROGRESS)

Contractors

TURKISH AEROSPACE, EMGE

Achievements & Export Countries

Digitalization of the production site, machine intelligence, collection of machine-human-equipment data, measuring and analysis of efficiency-performance-quality (OEE) values, live scada system, instant traceability of the overall production site

Çalışma Alanı Detayları/Kabiliyetler

Büyük veri, nesnelerin interneti, makine öğrenmesi, yatay-dikey yazılım entegrasyonları, veri analitiği

Ürünler/Hizmetler

IQVMES (Üretim Yürütme Sistemi), IQVDATA (Veri Entegrasyonu), IQVANALITICS (Veri Analitiği)

Çalışma Alanı

500 m2

Sektör Tecrübesi (Yıl)

4

Çalışan Sayısı

27

Sertifikalar, Akreditasyonlar

ISO 9001:2015 (DEVAM EDİYÖR)

Çalışılan Firmalar

TUSAŞ, EMGE

Elde Ettiği Başarılar & İhracat Yapılan Ülkeler

Üretim Sahasının Dijitalleştirilmesi, Makinelerin Akıllandırılması, Makine-İnsan-Ekipman Verilerinin Toplanması, Verimlilik-Performans-Kalite (OEE) Değerlerinin Ölçülmesi ve Analizi, Canlı Scada Sistemi, Tüm Üretim Sahasının Anlık İzlenebilirliği





İŞBİR ELEKTRİK SANAYİ A.Ş.

Land, Naval, Air Systems

PHONE

+90 (266) 283 00 50

FAX

+90 (266) 283 00 66-67

WEB

www.isbirelektrik.com.tr

EMAIL

isbir@isbirelektrik.com.tr

ADDRESS

Çayırhisar Mah. Yeni İzmir Cad. No: 39
ALTIEYLÜL/BALIKESİR

Details on Activity Field / Capabilities

Design, development, production, testing activities, certification and logistic support of generators, alternators, converters, generating sets and electrical panels

Products & Services

For land, air and sea platforms, generator in the 10-2000 kVA power range, alternator, converter, synchronous / dual generator groups, electrical panels

Raw Materials

ST37 Sheet, Siliceous Sheet, Copper Wire

Company's Work Place

8.296 m2 Indoor, 13.611 m2 Outdoor

Sector Experience (Years)

45

Number of Employees

145

Certifications & Accreditations

ISO 9001:2015, ISO 14001:2015, ISO 18001:2007, CE BELGESİ, TSE 8528-4, TSE 8528-5, TSE 8528-8, TSE 60034-1, AS9100. IN PROGRESS: 27001.

Contractors

ASELSAN, STM, ADIK SHIPYARD, DEARSAN SHIPYARD, HAVELSAN, TURKISH AEROSPACE, BAYKAR MAKINA, VESTEL SAVUNMA, TÜVASAŞ, AIRPORT PROJECTS. HOSPITAL PROJECTS: AYDIN MATERNITY HOSPITAL, AKÇAABAT STATE HOSPITAL, BALIKESİR UNIVERSITY FACULTY OF MEDICINE HOSPITAL

Achievements & Export Countries

Direct export (generator of various powers): Qatar, Iraq, Albania, Kazakhstan, Somali, Azerbaijan, Saudi Arabia, Algeria.
indirect export: Qatar, Azerbaijan, Ukraine, Nahkchivan, Saudi Arabia, Turkmenistan

Çalışma Alanı Detayları/Kabiliyetler

Jeneratör, alternatör, konvertör, elektrojen grupları ve elektrik panolarının tasarımı, geliştirilmesi, üretimi, test faaliyetleri, sertifikasyonu ve lojistik desteğinin sağlanması

Ürünler/Hizmetler

Kara, Hava ve Deniz Platformları için, 10-2000 kVA güç aralığında, Jeneratör, alternatör, konvertör, senkron/dual elektrojen grupları, elektrik panoları

Ham Malzemeler

ST37 Sac, Silisli Sac, Bakır Tel

Çalışma Alanı

8.296 m2 kapalı, 13.611 m2 açık alan

Sektör Tecrübesi (Yıl)

45

Çalışan Sayısı

145

Sertifikalar, Akreditasyonlar

SAHIP OLUNAN SERTİFİKALAR: ISO 9001:2015, ISO 14001:2015, ISO 45001:2018, CE BELGESİ, TSE 8528-4, TSE 8528-5, TSE 8528-8, TSE 60034-1, AS9100.
SÜRECİNE BAŞLANACAK OLAN SERTİFİKASYONLAR: 27001

Çalışılan Firmalar

ASELSAN, STM, ADIK TERSANESİ, DEARSAN TERSANESİ, HAVELSAN, TUSAŞ, BAYKAR MAKINA, VESTEL SAVUNMA, TÜVASAŞ, HAVAALANI PROJELERİ, HASTANE PROJELERİ: AYDIN KADIN DOĞUM HASTANESİ, AKÇAABAT DEVLET HASTANESİ, BALIKESİR ÜNİVERSİTESİ TIP FAKÜLTESİ HASTANESİ.

Elde Ettiği Başarılar & İhracat

Yapılan Ülkeler

Direkt ihracat (muhtelif güçlerde jeneratör): Qatar, Irak, Arnavutluk, Kazakistan, Somali, Azerbaycan, Suudi Arabistan, Cezayir.
Dolaylı ihracat: Qatar, Azerbaycan, Ukrayna, Nahçıvan, Suudi Arabistan, Türkmenistan





**KABSAN ELEKTRONİK SAN. TİC.
LTD. ŞTİ.**

Land, Naval, Air Platforms

PHONE

+90 (312) 255 25 48

FAX

+90 (312) 255 23 48

WEB

www.kabsan.com.tr

EMAIL

ebrukara@kabsan.com.tr

ADDRESS

Yeni Batı mahallesi 2392.cadde No:28
Batkent Ankara



Details on Activity Field / Capabilities

Cabling, electromechanical installation, cabling documentation design, mechanical documentation design

Products & Services

Cabling, electromechanical installation

Company's Work Place

2000 m² Indoor

Sector Experience (Years)

30

Number of Employees

155

Certifications & Accreditations

ISO 9001:2015, FACILITY SECURITY CLEARANCE CERTIFICATE, ISO 27001, AS 9100 REV D.

Contractors

ASELSAN, BMC, FNSS, ROKETSAN, TEI, TURKISH AEROSPACE

Çalışma Alanı Detayları/Kabiliyetler

Kablaj, elektromekanik montaj, kablaj dökümantasyon tasarımı, mekanik dökümantasyon tasarımı

Ürünler/Hizmetler

Kablaj, elektromekanik montaj

Çalışma Alanı

2000 m² kapalı alan

Sektör Tecrübesi (Yıl)

30

Çalışan Sayısı

155

Sertifikalar, Akreditasyonlar

ISO 9001:2015, TESİS GÜVENLİK BELGESİ, ISO 27001, AS 9100 REV D.

Çalışılan Firmalar

ASELSAN, BMC, FNSS, ROKETSAN, TEI, TUSAŞ



KALE SAVUNMA MAKİNA METAL İŞLEME SAN. TİC. LTD. ŞTİ.

Defense, Aviation, Furniture, Medical, Machinery, Automotive, Industrial Kitchen

PHONE

+90 (312) 395 39 15

FAX

+90 (312) 395 44 22

WEB

www.kalesavunma.com

EMAIL

info@kalesavunma.com

ADDRESS

İvedik OSB Ağaçlıları San. Sitesi 1377. Sok.
No:1 Yenimahalle/ANKARA

Details on Activity Field / Capabilities

Spare parts production, sales, machining for the defense industry and automotive industry

Products & Services

Machining, welding, assembly

Raw Materials

All stainless types, steel types, aluminum types, plastic types (kestamid, polyamide etc.), titanium, copper, brass

Company's Work Place

1500 m2 Indoor and 300 m2 Outdoor

Sector Experience (Years)

47

Number of Employees

27

Certifications & Accreditations

OHSAS 18001, ISO 10002:2014, ISO 14001:2015, ISO 9001:2015, AS9100 (IN PROGRESS)

Contractors

FNSS, NUROL, ASELSAN

Çalışma Alanı Detayları/Kabiliyetler

Savunma sanayi ve otomotiv sanayisine yönelik yedek parça üretimi, satışı ve talaşlı imalat

Ürünler/Hizmetler

Talaşlı imalat, kaynak, montaj

Ham Malzemeler

Tüm paslanmaz türleri, tüm çelik türleri, tüm alüminyum türleri, plastik türleri (kestamid, polyamid vb), titanyum, bakır, pirinç

Çalışma Alanı

1500 m2 kapalı alan ve 300 m2 açık alan

Sektör Tecrübesi (Yıl)

47

Çalışan Sayısı

27

Sertifikalar,

OHSAS 18001, ISO 10002:2014, ISO 14001:2015, ISO 9001:2015, AS9100 (BELGELENDİRME SÜRECİNDE)

Akreditasyonlar

OHSAS 18001, ISO 10002:2014, ISO 14001:2015, ISO 9001:2015, AS9100 (BELGELENDİRME SÜRECİNDE)

Çalışılan Firmalar

FNSS, NUROL, ASELSAN



KALELİ

WALTERSCHEID

KALELİ ŞAFT VE METAL SAN. TİC. LTD. ŞTİ

Land, Air, Space Systems

PHONE

+90 (312) 385 81 91

FAX

+90 (312) 385 81 93

WEB

www.kalelisaft.com

EMAIL

sezgin@kalelisaft.com

ADDRESS

1234. Sk. No: 137 Ostirm / Ankara

Details on Activity Field / Capabilities

Antenna and waveguide production, molding and design

Products & Services

Precision machining

Company's Work Place

2000 m2 Indoor

Sector Experience (Years)

7

Number of Employees

34

Certifications & Accreditations

ISO 9001:2015, ISO 14001:2015, OHSAS 18001:2008, AS9100 REV D

Contractors

ASELSAN, TURKISH AEROSPACE

Çalışma Alanı Detayları/Kabiliyetler

Anten ve dalgakılavuzu imalatı, kalıp üretimi ve tasarımı

Ürünler/Hizmetler

Hassas talaşlı imalat

Çalışma Alanı

2000 m2 kapalı alan

Sektör Tecrübesi (Yıl)

7

Çalışan Sayısı

34

Sertifikalar, Akreditasyonlar

ISO 9001:2015, ISO 14001:2015, OHSAS 18001:2008, AS9100 REV D

Çalışılan Firmalar

ASELSAN, TUSAŞ

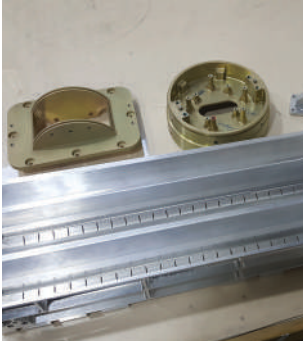
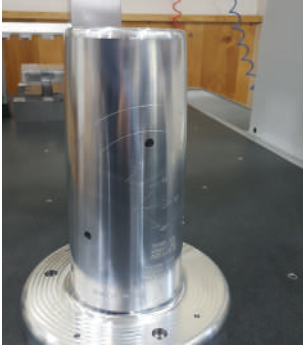



KALIPSAN SAVUNMA HAVACILIK METAL KALIP SAN. TIC. LTD. ŞTİ

Defense Industry, White Goods Sector,
Energy Sector

PHONE

+90 (312) 267 50 06
+90 (312) 354 10 18

FAX

+90 (312) 354 6502

WEB

www.kalipsansavunma.com

EMAIL

info@kalipsansavunma.com

ADDRESS

Sincan 1. OSB Batı Hun Cad. NO:5 Sincan /
ANKARA



Details on Activity Field / Capabilities

Thermal battery subcomponents, dishwasher
sheet metal parts, transformer and cutter parts

Products & Services

Machining, sheet metal forming, welding, friction
welding

Raw Materials

Stainless steel processing and forming,
galvanized sheet forming, aluminum processing
and forming, titanium processing, inconel
processing, composite processing

Company's Work Place

7000 m2 Indoor, 14000 m2 total area

Sector Experience (Years)

10

Number of Employees

96

Certifications & Accreditations

ISO 9001:2015, OHSAS 18001:2007

Contractors

AŞELŞAN, TÜBİTAK, MKEK, ULUSOY ELEKTRİK,
ARÇELİK

Achievements & Export Countries

Best supplier award of the year by
Ulusoy Electric company. We produce the
subcomponents of white goods to Arçelik in order
to be exported.

Çalışma Alanı Detayları/Kabiliyetler

Isıl pil alt bileşenleri, bulaşık makinası sac
parçaları, trafo ve kesici parçaları

Ürünler/Hizmetler

Talaşlı imalat, sac şekillendirme, kaynak,
sürtünme kaynağı

Ham Malzemeler

Paslanmaz çelik işleme ve şekillendirme,
galvanizli sac şekillendirme, alüminyum işleme
ve şekillendirme, titanyum işleme, inkonel
işleme, kompozit işleme

Çalışma Alanı

7000 m2 kapalı alan, 14000 m2 toplam alan

Sektör Tecrübesi (Yıl)

10

Çalışan Sayısı

96

Sertifikalar,

ISO 9001:2015, OHSAS 18001:2007

Akreditasyonlar

Çalışılan Firmalar

AŞELŞAN, TÜBİTAK, MKEK, ULUSOY ELEKTRİK,
ARÇELİK

Elde Ettiği Başarılar & İhracat Yapılan

Ülkeler
Ulusoy Elektrik yılın en iyi tedarikçi ödülü, Arçelik
firmasının ihraç ettiği beyaz eşyaların alt
bileşenlerini Arçelik firmasına üretiyoruz.



OTOMOTİV MAKİNA SANAYİ VE TİCARET LTD. ŞTİ.
AUTOMOTIVE MACHINE IND. AND TRADE LTD. CO.

KARBA OTOMOTİV LTD. ŞTİ.

On-vehicle Equipment

PHONE

+90 (312) 267 27 00

FAX

+90 (312) 267 49 60

WEB

www.karba.com.tr

EMAIL

info@karba.com.tr

ADDRESS

ASO 1.OSB Bölgesi Oğuz Caddesi No:137/M-N
Sincan / ANKARA

Details on Activity Field / Capabilities

Manufacturing of all types of civil and military vehicle on-board mobile equipment

Products & Services

Launcher, personnel carrier, fire truck, vacuum truck, garbage truck, water tanker, on-vehicle rescue equipment

Company's Work Place

30.000 m2 Indoor 15.000 m2 Outdoor

Sector Experience (Years)

17

Number of Employees

144

Certifications & Accreditations

ISO 10002:2014, OHSAS 18001:2007, ISO 28000:2007, EN ISO 3834-2, ISO 14001:2015, TSE SERVICE COMPETENCE CERTIFICATE AND TSE CERTIFICATE OF CONFORMITY

Contractors

AŞELSAN, ROKETSAN, FNSS, FORD, MAN, BMC, MERCEDES, IVECO

Achievements & Export Countries

Export to 48 countries approximately 15.000.000 USD/Year

Çalışma Alanı Detayları/Kabiliyetler

Her türlü sivil ve askeri amaçlı araç üstü mobil ekipman imalatı

Ürünler/Hizmetler

Launcher, personel taşıyıcı, itfaiye, vidanjör, çöp kamyonu, su tankeri, araç üstü kurtarma ekipmanları

Çalışma Alanı

30.000 m2 kapalı 15.000 m2 açık

Sektör Tecrübesi (Yıl)

17

Çalışan Sayısı

144

Sertifikalar, Akreditasyonlar

ISO 10002:2014, OHSAS 18001:2007, ISO 28000:2007, EN ISO 3834-2, ISO 14001:2015, TSE HİZMET YETERLİLİK BELGESİ VE TSE UYGUNLUK BELGELERİ

Çalışılan Firmalar

AŞELSAN, ROKETSAN, FNSS, FORD, MAN, BMC, MERCEDES, IVECO

Elde Ettiği Başarılar & İhracat Yapılan Ülkeler

48 ülkeye ihracat yaklaşık 15.000.000 USD/Yıl



KAREL

KAREL ELEKTRONİK A.Ş.

Infantry, Land, Navy, Avionic Systems

PHONE

+90 (312) 265 02 90

WEB

www.karel.com.tr

EMAIL

arge@karel.com.tr

ADDRESS

Cyberpark Cyberplaza B Blok Kat: 3
Bilkent / ANKARA



Details on Activity Field /Capabilities

Communication Switching Systems, Military Vehicle Communication / Outdoor Listening Systems, Airport Communication Systems, Naval Telephone Switches / Alarm Announcement Systems / Entertainment Systems, Navigation Systems, Tablet Computers, Special Solutions for Military Platforms.

Products & Services

Products: Field Telephone Exchanges, Communication Gateway Solutions, Communication Switching and Converters, Military Vehicle Intercom Systems, Military Vehicle Outdoor Listening Systems, Airport Communication Systems, Naval Platform Intercom Systems, Communication and Switching Systems, Alarm Announcement Systems, Platform Entertainment Systems, Navigation Systems, Tablet Computers, Motor Control Units (Air, Land Platforms, Missile, etc.), Avionic Backup Flight Units, Custom Design Avionic Solutions, IP Based Phones for Military Platforms, card design and production. Military-standard card/device testing, card design, card production, device design, device production

Company's Work Place

35.000 m2 Closed Area

Sector Experience (Years)

17

Number of Employees

3000

Certifications & Accreditations

CMMI Level 3, ISO 9001:2015, AS 9001, IATF 16949, NATO Facility Security Clearance, TS ISO/IEC 27001:2013, ISO 14001:2015, IPC-A, IPC-J-STD, IPC-JEDEC, IPC-WHMA, OHSAS 18001

Contractors

ASELSAN, TURKISH AEROSPACE, TEI, ROKETSAN, BMC, OTOKAR, FNSS, NUROL MAKİNA

Achievements & Export Countries

- Export of various IP-Based Digital Field Exchanges
- Design and production of "Motor Control Unit" hardware for Anka UAV
- Backup Flight Display Units designed for the Hürkuş Plane platform
- Provider of Alarm & Announcement and Telephone Exchanges for platforms such as Milgem Corvettes, LST Amphibious Ships, LDG Logistics Support Ships, LHD Multi-Purpose Amphibian Combat Ships, Moship Submarine Rescue Ships, Coast Guard Search and Rescue Ships, New Type Patrol Boats.

Çalışma Alanı Detayları/

Muhabere Anahtarlama Sistemleri, Askeri Araç Haberleşme/Dış Mekan Dinleme Sistemleri, Havaalanı Haberleşme Sistemleri, Deniz Telefon Anahtarlama/Alarm Anons Sistemleri/Eğlence Sistemleri, Navigasyon Sistemleri, Tablet Bilgisayarlar, Askeri Platformlara Özel Çözümler. Yazılım, uP, DSP, FPGA, PLD, Kart tasarımı ve üretimi (LGA, BGA, Seçici Lehimleme, ICT, FT, Uçan Prob, X-ray), hızlandırılmış yaşlanma, titreşim, şok, sıcaklık, nem (yürüme dahil- kabin içi) testleri, RF testi ve ölçüm yetenekleri.

Ürünler/Hizmetler

Saha Telefon Santralleri, Haberleşme Ağ Geçidi Çözümleri, Haberleşme Anahtarlama ve Dönüştürücüler, Askeri Araç Interkom Sistemleri, Askeri Araç Dış Dinleme Sistemleri, Havaalanı Haberleşme Sistemleri, Deniz Platformu Intercom Sistemleri, İletişim ve Anahtarlama Sistemleri, Alarm Anons Sistemleri, Platform Eğlence Sistemleri, Navigasyon Sistemleri, Tablet Bilgisayarlar, Motor Kontrol Üniteleri (Hava, Kara Platformları, Füzeler vb.), Aviyonik Yedek Uçuş Birimleri, Özel Tasarım Aviyonik Çözümler. Askeri Platformlar için IP Tabanlı Telefonlar, kart tasarımı ve üretimi, Askeri standartta kart/cihaz testi, kart tasarımı, kart üretimi, cihaz tasarımı, cihaz üretimi

Çalışma Alanı

35.000 m2 Kapalı Alan

Sektör Tecrübesi (Yıl)

17

Çalışan Sayısı

3000

Sertifikalar, Akreditasyonlar

CMMI Level 3, ISO 9001:2015, AS 9001, IATF 16949, NATO Facility Security Clearance, TS ISO/IEC 27001:2013, ISO 14001:2015, IPC-A, IPC-J-STD, IPC-JEDEC, IPC-WHMA, OHSAS 18001

Çalışılan Firmalar

ASELSAN, TUSAŞ, TEI, ROKETSAN, BMC, OTOKAR, FNSS, NUROL MAKİNA

Elde Ettiği Başarılar & İhracat Yapılan Ülkeler

- Çeşitli IP Tabanlı Dijital Alan Değişimlerinin İhracatı
- Anka İHA için "Motor Kontrol Ünitesi" donanımının tasarımı ve üretimi
- Hürkuş Uçak platformu için tasarlanmış Yedek Uçuş Görüntüleme Üniteleri
- Milgem Korvetleri, LST Amfibî Gemileri, LDG Lojistik Destek Gemileri, LHD Çok Maksatlı Amfibî Savaş Gemileri, Moship Denizaltı Kurtarma Gemileri, Sahil Güvenlik Arama Kurtarma Gemileri, Yeni Tip Karakol Botları gibi platformlar için Alarm & Anons ve Telefon Santralleri Sağlayıcısı.



**KARENPRO MÜHENDİSLİK
İNŞAAT MAKİNA SAN. VE TİC.
LTD. ŞTİ.**

Land and Air Defense Systems

PHONE

+90 (312) 815 30 02

FAX

+90 (312) 815 30 01

WEB

www.karenpro.com

EMAIL

bkarabalik@karenpro.com

ADDRESS

Saray Mahallesi, Saraykent Sanayi Sitesi 29.
Sok. No:3 Kahraman Kazan - Ankara

Details on Activity Field / Capabilities

Machine manufacturing, mechanical
manufacturing and assembly

Products & Services

Welded manufacturing, machining

Raw Materials

Steel, stainless, aluminum

Company's Work Place

1000 m2

Sector Experience (Years)

12

Number of Employees

14

Certifications & Accreditations

ISO 9001:2015

Contractors

TURKISH AEROSPACE, ROKETSAN

Achievements & Export Countries

We export Safety Equipment to the UK and Chip Oil
Separation System to Greece, Bulgaria and South
Africa.

Çalışma Alanı Detayları/Kabiliyetler

Makina imalatı, mekanik imalat ve montajı

Ürünler/Hizmetler

Kaynaklı imalat, talaşlı imalat

Ham Malzemeler

Çelik, paslanmaz, alüminyum

Çalışma Alanı

1000 m2

Sektör Tecrübesi (Yıl)

12

Çalışan Sayısı

14

Sertifikalar, Akreditasyonlar

ISO 9001:2015

Çalışılan Firmalar

TUSAŞ, ROKETSAN

**Elde Ettiği Başarılar & İhracat Yapılan
Ülkeler**

İngiltere'ye Güvenlik Ekipmanları, Yunanistan,
Bulgaristan ve Güney Afrika'ya Talaş Yağ
Ayrıştırma Sistemi ihracatımız bulunmaktadır.



**KAYMAZLAR SAVUNMA VE
HAVACILIK MAKİNA LTD. ŞTİ.**

Defense and Aviation Industry

PHONE

+90 (312) 394 71 24

FAX

+90 (312) 394 71 25

EMAIL

kaymazlar@kaymazlarmakina.com

ADDRESS

Uzayçağı Caddesi 1157.Sokak No:19 OSTİM/
ANKARA



Details on Activity Field / Capabilities

Production of military / civil defense and aviation structural parts

Products & Services

Machining

Company's Work Place

1.400 m2 Indoor

Sector Experience (Years)

15

Number of Employees

40

Certifications & Accreditations

AS9100 REV D

Contractors

AŞELSAN, ROKETSAN, TURKISH AEROSPACE,
TÜBİTAK-SAGE

Achievements & Export Countries

Supply of parts to TURKISH AEROSPACE to be
exported to BOEING

Çalışma Alanı Detayları/Kabiliyetler

Askeri / sivil savunma ve havacılık yapısal
parçalarının üretimi

Ürünler/Hizmetler

Talaşlı imalat

Çalışma Alanı

1.400 m2 kapalı alan

Sektör Tecrübesi (Yıl)

15

Çalışan Sayısı

40

Sertifikalar, Akreditasyonlar

AS9100 REV D

Çalışılan Firmalar

AŞELSAN, ROKETSAN, TUSAŞ, TÜBİTAK-SAGE

**Elde Ettiği Başarılar & İhracat Yapılan
Ülkeler**

BOEING firmasına ihraç edilen bazı parçaları
TUSAŞ firmasına tedarik ediyoruz.



KLC SAVUNMA SANAYİ A.Ş.

Land, Naval, Air Systems

PHONE

+90 (312) 640 11 60-61

FAX

+90 (312) 640 11 62

WEB

www.klcas.com.tr

EMAIL

info@klcas.com.tr

ADDRESS

Maliköy Başkent OSB Mh. Başkent Bulvarı
No: 93 Sincan - Ankara

Details on Activity Field / Capabilities

Armor subsystems and structural parts for weapons and platforms, structural parts and assemblies for rockets/missile subsystems.

Products & Services

Armor modules for tanks, armored vehicle subcomponents, machined parts, rocket / missile launch tubes produced by filament winding method

Raw Materials

Aluminum alloys, alloy steels, titanium, composite

Company's Work Place

2.000 m² Closed Area, 3.000m² Total Area

Sector Experience (Years)

5

Number of Employees

45

Certifications & Accreditations

ISO 9001:2015

Contractors

ROKETSAN, NUROL MAKİNA

Çalışma Alanı Detayları/Kabiliyetler

Şilâh ve platformlar için zırh alt sistemleri ve yapısal parçaları, roket/füze alt sistemleri için yapısal parçalar ve montaj.

Ürünler/Hizmetler

Tanklar için Zırh Modülleri, Zırhlı araç alt komponentleri, talaşlı imalat parçaları, Filament sarım yöntemi ile üretilen Roket / Füze Fırlatma Tüpleri.

Ham Malzemeler

Alüminyum alaşımları, alaşım çelikleri, titanyum, kompozit.

Çalışma Alanı

2.000 m² kapalı alan, 3.000m² toplam alan.

Sektör Tecrübesi (Yıl)

5

Çalışan Sayısı

45

Sertifikalar, Akreditasyonlar

ISO 9001:2015

Çalışılan Firmalar

ROKETSAN, NUROL MAKİNA



KMT

KMT SAVUNMA MAKİNA METAL İTH. İHT. SAN.TİC. A.Ş.

Civil Aviation

PHONE

+90 (312) 394 69 61

FAX

+90 (312) 394 69 65

WEB

www.kmtas.com.tr

EMAIL

kutertemir@kmtas.com.tr

ADDRESS

Serhat Mah. 1450. cad. no: 91 İvedik OSB
Yenimahalle/ANKARA

Details on Activity Field / Capabilities

Production of spare parts for the aviation industry

Products & Services

Machining

Raw Materials

Stainless, aluminum, steel, bronze processing

Company's Work Place

300 m2 Indoor and 50 m2 Outdoor

Sector Experience (Years)

8

Number of Employees

12

Certifications & Accreditations

AS9100
REV D

Contractors

AŞELSAN, ROKETSAN, TURKISH AEROSPACE,
TÜBİTAK-SAGE

Achievements & Export Countries We supply defense industry parts exported to the USA for Defense Logistic Agency, and also supply the required parts for BOEING, AGUSTA WESTLAND to TURKISH AEROSPACE.

Çalışma Alanı Detayları/Kabiliyetler

Havacılık sektörüne ait yedek parça üretimi

Ürünler/Hizmetler

Talaşlı imalat

Ham Malzemeler

Paslanmaz, alüminyum, çelik, bronz işleme

Çalışma Alanı

300 m2 kapalı alan ve 50 m2 açık alan

Sektör Tecrübesi (Yıl)

8

Çalışan Sayısı

12

Sertifikalar, Akreditasyonlar

AS9100 REV D

Çalışılan Firmalar

AŞELSAN, TUSAŞ, ROKETSAN, TÜBİTAK SAGE

Elde Ettiği Başarılar & İhracat Yapılan Ülkeler

ABD'ye Defence Logistic Agency için ihraç edilen savunma sanayii parçalarını tedarik ediyoruz ayrıca BOEING, AGUSTA WESTLAND için istenilen parçaları TUSAŞ firmasına tedarik ediyoruz.

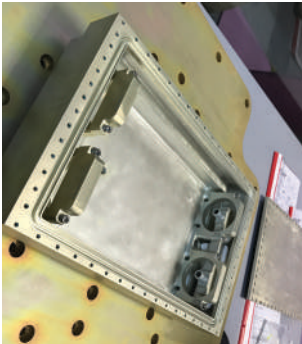

KOLT

KOLT MÜHENDİSLİK A.Ş.

Power Electronics

PHONE

+90 (312) 354 47 06

FAX

+90 (312) 354 47 07

WEB

www.kolt.com.tr

EMAIL

elif@kolt.com.tr

ADDRESS

Ostim OSB Mah. 1148.Sok. NO:32/B1
YENİMAHALLE/ANKARA

Details on Activity Field / Capabilities

Power supply and power converter solutions to military, aviation, transportation, telecom / datacom markets

Products & Services

Power supplies, backplane

Raw Materials

Electronic component installation

Company's Work Place

800 m2 Indoor .

Sector Experience (Years)

7

Number of Employees

27

Certifications & Accreditations

ISO 9001:2015, ISO 14001, ISO45001

Contractors

ASELSAN

Achievements & Export Countries

KOLT's innovative products are designed to meet the demanding performance, quality and reliability requirements of today's power electronics engineers and system engineers developing superior infrastructure equipment. offering all the power conversion and power supply modules required to build a power system, KOLT also produces complete and superior power systems. while our capabilities include both standard and custom solutions, our industry-leading service, support and production teams are focused on going beyond the military standards we work with. KOLT also moved its facilities to its new 3000 m2 campus in Ostim Technopark at the end of 2019 to meet the increasing demands of mass production.

Çalışma Alanı Detayları/Kabiliyetler

Askeri, havacılık, ulaştırma, telekom/datacom pazarlarına güç kaynağı ve güç dönüştürücü çözümleri

Ürünler/Hizmetler

Güç kaynakları, Backplane kartları

Ham Malzemeler

Elektronik komponent montajı

Çalışma Alanı

800 m2 kapalı alan.

Sektör Tecrübesi (Yıl)

7

Çalışan Sayısı

27

Sertifikalar, Akreditasyonlar

ISO 9001:2015, ISO 14001, ISO45001

Çalışılan Firmalar

ASELSAN

Elde Ettiği Başarılar & İhracat Yapılan Ülkeler

KOLT'un yenilikçi ürünleri, günümüzün güç elektroniği mühendislerinin ve üstün altyapı donanımı geliştiren sistem mühendislerinin zorlu performans, kalite ve güvenilirlik gereksinimlerini aşacak şekilde tasarlanmıştır. Bir güç sistemi inşa etmek için gereken tüm güç dönüşüm ve güç kaynağı modüllerini sunan KOLT, ayrıca eksiksiz ve üstün güç sistemleri üretmektedir. Yeteneklerimiz arasında hem standart hem de özel çözümler bulunmakta beraber, endüstri lideri servis, destek ve üretim ekiplerimiz, çalıştığımız askeri standartların daha ötesine gitmeye odaklıdır. Hali hazırda Ostim Bölgesindeki merkez binasında bulunan KOLT, ayrıca artan seri üretim taleplerini karşılamak için tesislerini 2019 yılının sonunda Ostim Technopark'taki 3000 m2'lik yeni kampüsüne taşımıştır.

DC/DC Power Converters

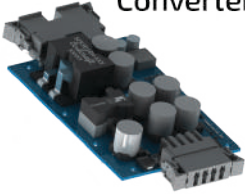

VPX POWER Supplies

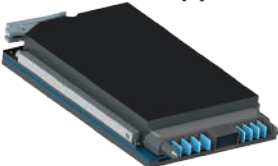

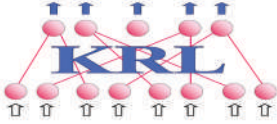

**KRL BİLGİSAYAR ELEKTRONİK
MEKANİK TELEKOMÜNİKASYON
VE KONTROL SİST. TİC. LTD. ŞTİ**

Land, Naval, Air Systems

PHONE

+90 (312) 385 81 10

FAX

+90 (312) 385 81 14

WEB

www.krl.com.tr

EMAIL

semih.karal@krl.com.tr

ADDRESS

100. Yıl Bulvarı 1230. Cd. No: 14 Yenimahalle/
Ostim/Ankara

Details on Activity Field / Capabilities
Mechanical and electromechanical assembly

Products & Services

DKP, stainless steel and aluminum sheet metal processing and machining, electric-electronic device production, coating and painting, electromechanical cabling and installation

Raw Materials

Aluminum, dkp and stainless steel, brass and german silver

Company's Work Place

3.250 m2 and 8.000 m2 Indoor Facilities

Sector Experience (Years)

22

Number of Employees

44

Certifications & Accreditations

ISO 9001:2015, TSE

Contractors

ASELSAN

Achievements & Export Countries

Domestic production cabinets: Azerbaijan, Qatar

Çalışma Alanı Detayları/Kabiliyetler
Mekanik ve Elektromekanik Montaj

Ürünler/Hizmetler

DKP, paslanmaz çelik ve alüminyum sheet metal ve talaşlı imalat işlenmesi, elektrik elektronik cihaz üretimi, kaplaması ve boya, elektromekanik kablaj ve montaj

Ham Malzemeler

Alüminyum, DKP ve paslanmaz çelik, pirinç ve Alman gümüşü.

Çalışma Alanı

3.250 m2 ve 8.000 m2 kapalı alan

Sektör Tecrübesi (Yıl)

22

Çalışan Sayısı

44

Sertifikalar, Akreditasyonlar

ISO 9001:2015, TSE

Çalışılan Firmalar

ASELSAN

Elde Ettiği Başarılar & İhracat Yapılan

Ülkeler

Yerli üretim kabinler: Azerbaycan, Qatar





Kucukpazarli Aerospace

**KÜÇÜKPAZARLI KARDEŞLER
KALIP VE MAKİNA SANAYİ LTD.
ŞTİ. (KUCUKPAZARLI HAVACILIK
- KPA)**

Defense and Aviation Industry

PHONE

+90 (312) 267 17 10

FAX

+90 (312) 267 10 78

WEB

www.kpa.com.tr

EMAIL

taha.kucukpazarli@kpa.com.tr

ADDRESS

Sincan OSB Avar Caddesi No:18 OSTİM/
ANKARA

Details on Activity Field / Capabilities

Production of structural body and wing parts, precise production of large parts that are difficult to process, assembly of manufactured parts and special processes

Products & Services

Machining, tool, assembly, heat treatment, surface treatment

Company's Work Place

60.000m²

Sector Experience (Years)

27

Number of Employees

380

Certifications & Accreditations

ISO 9001, AS9100, NADCAP AND CUSTOMER PROCESS APPROVALS, ISO 27001 AND ISO 14001 (IN PROGRESS)

Contractors

TURKISH AEROSPACE, DAHER, BELL, SAFRAN

Achievements & Export Countries

Structural body parts of single-aisle aircraft for AIRBUS, BOEING, LOCKHEED MARTIN, BOMBARDIER, AGUSTA via TURKISH AEROSPACE DAHER A330 NEO Wing part BELL 429m fuselage part SAFRAN H160, H175 fuel valve production and subassembly as well as testing processes of some special parts

Çalışma Alanı Detayları/Kabiliyetler

Yapısal gövde ve kanat parçaları işlenmesi zor ve büyük ölçekli parçaların hassas üretimi, üretilen parçaların montajı ve özel proses süreçlerinin de tamamlanarak müşteriye teslim edilmesi

Ürünler/Hizmetler

Talaşlı imalat, tool, montaj, ısı işleme, yüzey işleme

Çalışma Alanı

60.000 m²

Sektör Tecrübesi (Yıl)

27

Çalışan Sayısı

380

Sertifikalar, Akreditasyonlar

ISO 9001, AS9100, NADCAP VE MÜŞTERİ PROSES ONAYLARI (ISO 27001 VE ISO 14001) DEVAM ETMEKTEDİR.

Çalışılan Firmalar

TUSAŞ, DAHER, BELL, SAFRAN

Elde Ettiği Başarılar & İhracat Yapılan Ülkeler

TUSAŞ üzerinden AIRBUS, BOEING, LOCKHEED MARTIN, BOMBARDIER, AGUSTA için tek koridor uçakların yapısal gövde parçaları DAHER A330 NEO wing part BELL 429M fuselage part SAFRAN H160, H175 yakıt valfi üretimi ve alt montajı aynı zamanda bazı özel parçaların test süreçleri





LABTEST SAVUNMA VE HAVACILIK SAN. VE TIC. LTD. ŞTİ.

Land, Naval, Air Systems

PHONE

+90 (312) 394 47 06

FAX

+90 (312) 394 17 06

WEB

www.labtest.com.tr

EMAIL

hakan@labtest.com.tr

ADDRESS

Ağaç İşleri Sanayi Sitesi 1377.Sokak
No:23 İVEDİK OSB /ANKARA



Details on Activity Field / Capabilities
Air, naval and land platforms design, mechanical production and installation

Products & Services
Machining, welding, assembly

Company's Work Place
400m2 Indoor 200 m2 Outdoor

Sector Experience (Years)
17

Number of Employees
7

Certifications & Accreditations
ISO 9001:2015, OHAS 18001:2007

Contractors
HAVELSAN

Achievements & Export Countries We supply the Parachute Simulator to HAVELSAN to be exported to Pakistan, Azerbaijan and the USA.

Çalışma Alanı Detayları/Kabiliyetler
Hava, deniz ve kara platformları tasarım, mekanik üretim ve montajı

Ürünler/Hizmetler
Talaşlı imalat, kaynak, montaj

Çalışma Alanı
400m2 Kapalı 200 m2 açık alan

Sektör Tecrübesi (Yıl)
17

Çalışan Sayısı
7

Sertifikalar, Akreditasyonlar
ISO 9001:2015, OHAS 18001:2007

Çalışılan Firmalar
HAVELSAN

Elde Ettiği Başarılar & İhracat Yapılan Ülkeler
Pakistan, Azerbaycan ve Amerika'ya ihraç edilen Paraşüt Simülatörünü HAVELSAN firmasına tedarik ediyoruz.



LAPIS TEKNOLOJİ
MÜHENDİSLİK ve MAKİNE
SANAYİ TİC. A.Ş.

LAPIS TEKNOLOJİ MÜHENDİSLİK VE MAKİNE A.Ş.

Land, Naval, Air Platforms, Defense
Industry and Space Systems

PHONE

+90 (312) 354 40 51

FAX

+90 (312) 354 40 61

WEB

www.lapisteknoloji.com.tr

EMAIL

info@lapisengineering.com

ADDRESS

İvedik Osb. 1475. cadde No:67 Yenimahalle
/ ANKARA

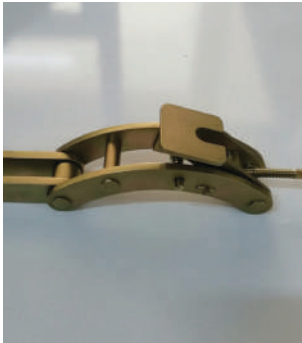
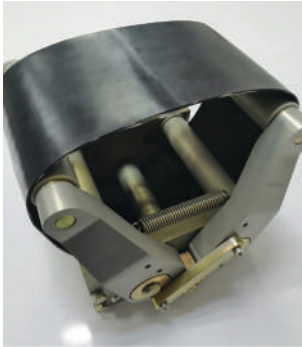

Details on Activity Field / Capabilities

Mechanical production and assembly

Products & Services

Machining

Raw Materials

Aluminum, titanium, stainless steel, bronze,
copper, brass, monel, inconel, polyamide, delrin
processing

Company's Work Place

400 m2 Manufacturing Area and 100 m2 Office

Sector Experience (Years)

4

Number of Employees

11

Certifications & Accreditations

ISO 9001, ISO 14001, ISO 45001

Contractors

PEMD GROUP, MCS , ENTRAC, FOURK

Achievements & Export Countries

Export activities to USA and CANADA

Çalışma Alanı Detayları/Kabiliyetler

Savunma sanayi mekanik üretim ve montaj

Ürünler/Hizmetler

Talaşlı imalat

Ham Malzemeler

Alüminyum, titanyum, paslanmaz çelik, bronz,
bakır, pirinç, monel, inconel, polyamid, delrin
işleme

Çalışma Alanı

400 m2 Üretim Alanı ve 100 m2 Ofis

Sektör Tecrübesi (Yıl)

4

Çalışan Sayısı

11

Sertifikalar, Akreditasyonlar

ISO 9001, ISO 14001, ISO 45001

Çalışılan Firmalar

PEMD GROUP, MCS , ENTRAC, FOURK

Elde Ettiği Başarılar & İhracat Yapılan Ülkeler

AMERİKA ve KANADA'ya ihracat yapmaktayız.



MAG ELEKTRİK ELEKTRONİK SANAYİ VE TİCARET A.Ş.

Defense and Aviation Industry

PHONE

+90 444 86 24

FAX

+90 (312) 354 46 11

WEB

www.magrubber.com

EMAIL

bilgi@magelektronik.com

ADDRESS

Saray Mahallesi FSM Bulvarı NO:400 SARAY/
KAHRAMANKAZAN-ANKARA

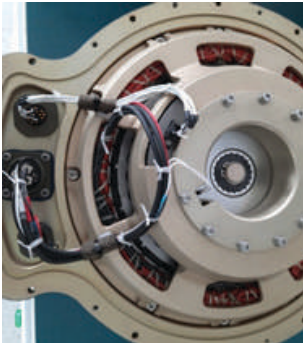

Details on Activity Field / Capabilities

Harness, Electromechanical assembly

Products & Services

Sub-contractor in the field of harness and electromechanical assembly

Raw Materials

Cable, crimp, connector

Company's Work Place

2000 m2 Indoor

Sector Experience (Years)

5

Number of Employees

50

Certifications & Accreditations

ISO 9001:2015, ISO 14001:2015, OHSAS 18001

Contractors

ASELSAN, ROKETSAN, NUROL, SDT.

Achievements & Export Countries

Indirect trading through main contractors

Çalışma Alanı Detayları/Kabiliyetler

Kablaj, elektromekanik montaj

Ürünler/Hizmetler

Kablaj, elektromekanik montaj alanında alt yüklenicilik

Ham Malzemeler

Kablo, krimp, konektör

Çalışma Alanı

2000 m2 kapalı alan

Sektör Tecrübesi (Yıl)

5

Çalışan Sayısı

50

Sertifikalar, Akreditasyonlar

ISO 9001:2015, ISO 14001:2015, OHSAS 18001

Çalışılan Firmalar

ASELSAN, ROKETSAN, NUROL, SDT.

Elde Ettiği Başarılar & İhracat Yapılan Ülkeler

Ana yükleniciler üzerinden dolaylı ticaret

MAGNETRON

MAGNETRON SAVUNMA ve UZAY TEKNOLOJİLERİ BİLG. ve ELEKTİ SİST. SAN. ve TİC. A.Ş.

Land, Air, Sea and Space Platforms

PHONE

+90 (312) 386 21 51

WEB

www.magnetrontr.com

EMAIL

bakbiyik@magnetrontr.com

ADDRESS

Ostim OSB Mah. 1427 Cad.No:1/A,
YeniMahalle/Ankara



Details on Activity Field/Capabilities
Communication Systems, Antenna Tracking
Systems, Related Sensors for Unmanned Aerial/
Land/Naval Vehicles

Products & Services

Pan-Tilt Motors, Antenna Tracking Systems,
Wireless Data Links, Active GPS Antennas, GPS
Receivers, RF Power Amplifiers, RF Passive
Components, Electronic Compass Modules,
Patch Antennas, Yagi Antennas and
Meteorological Sensors

Company's Work Place
4000m2 closed area

Sector Experience (Years)
4

Number of Employees
6

Contractors
STM

Çalışma Alanı Detayları/Kabiliyetler
İnsansız Hava/Kara/Deniz Araçları için
Haberleşme Sistemleri, Anten Takip Sistemleri,
İlgili Sensörler

Ürünler/Hizmetler

Pan-Tilt Motorlar, Anten Takip Sistemleri,
Kablosuz Veri Bağları, Aktif GPS Antenleri, GPS
Alıcıları, RF Güç Yükselteçleri, RF Pasif
Bileşenler, Elektronik Pusula Modülleri, Patch
Antenler, Yagi Antenler ve Meteorolojik
Sensörler

Çalışma Alanı
4000m2 kapalı alan

Sektör Tecrübesi (Yıl)
4

Çalışan Sayısı
6

Çalışılan Firmalar
STM



MAK SAVUNMA SANAYİ LTD. ŞTİ.

Land, Naval, Air, Space Systems

PHONE

+90 (312) 256 16 06

FAX

+90 (312) 256 15 41

WEB

www.maksavunma.com

www.makmfr.com

EMAIL

raciye@maksavunma.com

ADDRESS

Yeni Batı Mahallesi 2401 SOK NO 8 Batıkent
/ ANKARA

Details on Activity Field / Capabilities

Production of mechanical, electronic and electromechanical spare parts for the aviation / aerospace and defense industry, for military and civilian purposes, terminations of all kinds of communication devices, military vehicles cables and fiber cable groups

Products & Services

Machining, fiber optic cabling, production of all parts of the rifles of 5.56 and 7.62 caliber such as lower body, upper body, mechanism, mechanism carrier, needle, butt tube and forearm except for the barrel. manufacturing of hydraulic steering gearboxes of military vehicles and production/machining of other mechanical parts, manufacturing and assembly of telecom devices, cable assemblies, power cable assemblies and signal boxes.

Company's Work Place

2000 m2 Indoor, 10000 m2 Indoor facility will be open soon.

Sector Experience (Years)

14

Number of Employees

45

Certifications & Accreditations

ISO 9001:2015, AS9100 REV D, NATIONAL AND NATO FACILITY SECURITY CLEARANCE CERTIFICATE

Contractors

ASELSAN, NSPA

Achievements & Export Countries

Direct export to Luxembourg, USA, UK

Çalışma Alanı Detayları/Kabiliyetler

Askeri ve sivil amaçlı; Havaçılık uzay ve savunma sektörüne yönelik mekanik, elektronik ve elektromekanik yedek parça imalatının yanı sıra her türlü haberleşme cihazı, askeri araçların kablo donanımları ve fiber kablo gruplarının sonlandırmaları.

Ürünler/Hizmetler

Talaşlı İmalat, Fiber Optik Kablo, 5.56 ve 7.62 Kalibreye sahip tüfeklerin namlu hariç tüm parçalarının; alt gövde, üst gövde, mekanizma, mekanizma taşıyıcı, iğne, dipçik tüpü ve el kundağı üretimi. Askeri araçların hidrolik direksiyon dişli kutularının imalatı ve diğer mekanik parçalarının üretimi/talaşlı imalatı, telekom cihazları, kablo Takımları, güç kablo takımları ve sinyal kutusu ve benzerlerinin imalat ve montajı

Çalışma Alanı

2000 m2 kapalı alan, yakın zamanda 10000 m2 kapalı alan tesisimiz açılacaktır.

Sektör Tecrübesi (Yıl)

14

Çalışan Sayısı

45

Sertifikalar, Akreditasyonlar

ISO 9001:2015, AS9100 REV D, NATO VE MİLLİ TESİS GÜVENLİK

Çalışılan Firmalar

ASELSAN, NSPA

Elde Ettiği Başarılar & İhracat

Yapılan Ülkeler

Direkt ihracat yaptığımız ülkeler: Lüksemburg, ABD, İngiltere





MAKEL TEKNOLOJİ A.Ş.

Defense and Automotive Industries and HVAC Sector

PHONE

+90 (216) 540 63 41
+90 (312) 354 65 64

FAX

+90 (216) 527 40 41
+90 (312) 354 87 51

WEB

www.mdhmakel.com

EMAIL

suat.ay@mdhmakel.com.tr

ADDRESS

Batı Sitesi Mah. Gersan Sanayi Sitesi 2320.cd
No:7 Ankara/Türkiye
Şerif Ali Mh. Adil Sk. No:39 Ümraniye 34775
İstanbul/TÜRKİYE



Details on Activity Field / Capabilities

Life support systems, "CBRN Collective Protection" systems and equipment, CBRN systems and equipment suitable for masked use, air conditioning systems, auxiliary power units, chemical biological radiological nuclear (CBRN) protection systems

Products & Services

Assembly, production and outsourced processes (machining, welding, coating, painting)

Raw Materials

Aluminum, steel, industrial plastics, brass

Company's Work Place

6800 m2 Indoor and 16000 m2 Outdoor in Ankara and Istanbul

Sector Experience (Years)

24

Number of Employees

57

Certifications & Accreditations

ISO 9001:2015, AS9100 REV D

Contractors

AŞELŞAN, VESTEL, SAVRONİK, PAGETEL, AYESAŞ, BMC, FNSS, KATMERCİLER, OTOKAR

Çalışma Alanı Detayları/Kabiliyetler

Yaşam Destek Sistemleri, "KBRN Toplu Koruma" sistemleri ve donanım setleri, Maskeli Kullanıma uygun KBRN Sistemleri ve donanım setleri, İklimlendirme Sistemleri, Yardımcı Güç Üniteleri, Kimyasal Biyolojik Radyolojik Nükleer (KBRN) Koruma Sistemleri

Ürünler/Hizmetler

Montaj, Üretim ve Dış Kaynaklı Prosesler (Talaş İmalat, Kaynak, Kaplama, Boya)

Ham Malzemeler

Alüminyum, Çelik, Endüstriyel Plastikler, Pirinç

Çalışma Alanı

Ankara ve İstanbul'da mevcut 6800 m2 kapalı alan ve 16000 m2 açık alan

Sektör Tecrübesi (Yıl)

24

Çalışan Sayısı

57

Sertifikalar, Akreditasyonlar

ISO 9001:2015, AS9100 REV D

Çalışılan Firmalar

AŞELŞAN, VESTEL, SAVRONİK, PAGETEL, AYESAŞ, BMC, FNSS, KATMERCİLER, OTOKAR

MATEŞ ELEKTRONİK

METİN ATEŞ - MATEŞ ELEKTRONİK

Test equipment used in the aviation sector

PHONE

+90 (312) 354 64 83/93

FAX

+90 (312) 354 64 96

WEB

www.mateselk.com.tr

EMAIL

gulce@mateselk.com.tr

ADDRESS

OSB 1220. Caddesi NO: 29 OSTİM/ ANKARA

Details on Activity Field / Capabilities

Test equipment used in the aviation sector
Designing and manufacturing special equipment for defense and aerospace products to carry out critical tests determined by the international norms.

Raw Materials

Aluminum, Stainless Steel

Company's Work Place

2350 m2

Sector Experience (Years)

22

Number of Employees

5

Certifications & Accreditations

ISO 9001:2015

Contractors

SEVAL KABLO, TSE, OSMANGAZİ EDAS, HEŞ KABLO, ASELSAN, BAYLAN WATER AND ENERGY METERS, İSTANBUL UNIVERSITY, EFECTIS ERA, ENTES

Achievements & Export Countries

The UNITED STATES, SERBIA, NETHERLANDS, GERMANY, and EGYPT

Çalışma Alanı Detayları/Kabiliyetler

Şavunma ve havacılık sanayi ürünleri için, uluslararası normlarca belirlenmiş testleri gerçekleştirmeye yönelik cihazlar tarafımızca tasarlanmakta ve üretilmektedir.

Ham Malzemeler

Alüminyum, Paslanmaz Çelik

Çalışma Alanı

2350 m2

Sektör Tecrübesi (Yıl)

22

Çalışan Sayısı

5

Sertifikalar, Akreditasyonlar

ISO 9001:2015

Çalışılan Firmalar

ŞEVAL KABLO, TSE, OSMANGAZİ EDAS, HEŞ KABLO, ASELSAN, BAYLAN SU VE ELEKTRİK SAYAÇLARI, İSTANBUL ÜNİVERSİTESİ, EFECTIS ERA, ENTES

Elde Ettiği Başarılar & İhracat Yapılan Ülkeler

AMERİKA, SİRBİSTAN, HOLLANDA, ALMANYA, MİSİR



Sayaç
Test
Cihazları

Patlamaya
Dayanım
Test
Cihazları

Yangına
Dayanım
Test
Cihazları



Isıl
Performans
Test
Cihazları

Diğer
Birçok Çeşit
Test
Cihazları

**MEDMAKİNA SAVUNMA VE
HAVACILIK LTD. ŞTİ.**

Land, Naval, Air, Space and Defense
Systems

PHONE

+90 (312) 395 45 31

FAX

+90 (312) 395 41 10

WEB

www.medmakina.com.tr

EMAIL

hyguler@medmakina.com.tr

ADDRESS

1235. Sokak No:139-141-143 Ostim/Ankara

Details on Activity Field / Capabilities

With its expert staff and experienced engineers, medmakina is capable of producing precision and complex parts with tight geometric tolerances, conducting assembly and quality control activities with CMM measuring devices and meeting the requirements of the defense and aerospace industry.

Products & Services
Machining and assembly

Company's Work Place

1050 m2 manufacturing area, 400m2 office,
300m2 ware house. Total area 1750m2

Sector Experience (Years)
20

Number of Employees
30

Certifications & Accreditations
AS9100 REV D, ISO 9001:2015

Contractors
ROKETSAN, TURKISH AEROSPACE, TEI, ALP
HAVACILIK, TÜBİTAK SAGE

Achievements & Export Countries
USA, FRANCE, ITALY

We manufacture parts for AIRBUS, BOEING and
AGUSTA WESTLAND via TURKISH AEROSPACE.

Çalışma Alanı Detayları/Kabiliyetler

Medmakina uzman kadrosu ve deneyimli mühendisleriyle hassas ve kompleks parçaların dar geometrik toleranslarla, talaşlı imalatını, montajını ve CMM ölçüm cihazları ile kalite kontrolünü gerçekleştirebilecek, savunma ve havacılık sanayisinin gereksinimlerini karşılayabilecek kabiliyet ve yetkinliktedir.

Ürünler/Hizmetler

Talaşlı İmalat ve montaj

Çalışma Alanı

1050 m2 üretim alanı, 400m2 ofis, 300m2 depo,
toplamda 1750m2

Sektör Tecrübesi (Yıl)

20

Çalışan Sayısı

30

Sertifikalar, Akreditasyonlar

AS9100 REV D, ISO 9001:2015

Çalışılan Firmalar

ROKETSAN, TUSAŞ, TEI, ALP HAVACILIK,
TÜBİTAK SAGE

Elde Ettiği Başarılar & İhracat

Yapılan Ülkeler

ABD, FRANSA, İTALYA TUSAŞ üzerinden AIRBUS,
BOEING ve AGUSTA WESTLAND'a parça
üretimimiz bulunmaktadır.



**MEDSAV MEDİKAL SAVUNMA
MAK. İML. YAS. YAZ. ELEKT. SAN.
TİC. LTD. ŞTİ**

Land Systems

PHONE

+90 (312) 395 31 30

FAX

+90 (312) 395 32 36

WEB

www.medsav.com.tr

EMAIL

medsav@medsav.com.tr

ADDRESS

İvedik Organize Sanayi Bölgesi Has Emek
1463.cad.No: 10-12-14 OSTİM / ANKARA



Details on Activity Field / Capabilities
Machining, chipless machining, welding, design

Products & Services

Contract manufacturing / custom designs and projects

Raw Materials

Aluminum, armor steels, alloy steels, stainless steels, plastic material groups

Company's Work Place

400 m2 Indoor and 200 m2 Outdoor

Sector Experience (Years)

19

Number of Employees

25

Certifications & Accreditations

ISO 9001:2015

Contractors

FNSS, NUROL MAKİNA, ROKETSAN, ASELSAN

Achievements & Export Countries

Contract manufacturing for the defense industry is our main area of expertise and we also attach importance to design and localization efforts. Tübitak supported activities have been realized in special projects in the medical field. export to Germany and Estonia (except for defense industry products).

Çalışma Alanı Detayları/Kabiliyetler
Talaşlı ve talaşsız (sheet metal) imalat, kaynaklı imalat, tasarım

Ürünler/Hizmetler

Fason imalat / özel tasarımlar ve projeler

Ham Malzemeler

Alüminyum, zırh çelikleri, alaşımlı çelikler, paslanmaz çelikler, plastik malzeme grupları

Çalışma Alanı

400 m2 kapalı alan ve 200 m2 açık alan

Sektör Tecrübesi (Yıl)

19

Çalışan Sayısı

25

Sertifikalar, Akreditasyonlar

ISO 9001:2015

Çalışılan Firmalar

FNSS, NUROL MAKİNA, ROKETSAN, ASELSAN

Elde Ettiği Başarılar & İhracat Yapılan Ülkeler

Savunma Sanayine fason imalat ana iştiğal konumuz olmakla beraber tasarım ve yerleştime çalışmalarını da her zaman önemsemekteyiz. Medikal alanda özel projelerde Tübitak destekli çalışmalarımız gerçekleşmiştir. Almanya ve Estonya ya ihracat mevcuttur (Savunma sanayii ürünleri dışında).



MEGART TEKNOLOJİ SAN. VE TİC. LTD. ŞTİ.

Power Electronics and Power Supplies,
Pan & Tilt and Slip Rings, Test Systems

PHONE

+90 (312) 385 22 85

FAX

+90 (312) 385 22 51

WEB

www.megart.com.tr

EMAIL

bulent.bilgin@megart.com.tr

ali.han@megetek.com.tr

caglar.celik@megart.com.tr

ADDRESS

Hacettepe Teknokent 3.Arge No: 18-20

Beytepe - Çankaya - Ankara

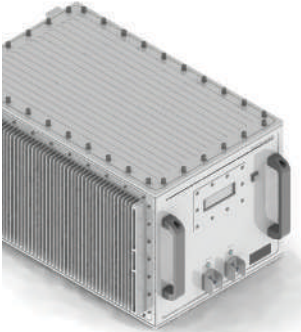

Details on Activity Field / Capabilities

Design and production of the custom Power Supplies, Pan & Tilt and Test Systems as well as logistics support for the defense industry, especially for the air platforms

Products & Services

Power Supplies, Pan & Tilt, Slip Ring, Test Systems

Company's Work Place

100 m2 R&D (1000 m2 new facility in HAB region)

Sector Experience (Years)

15

Number of Employees

14

Certifications & Accreditations

ISO 9001:2015, AS9100 REV D

Contractors

ASELSAN, ROKETSAN

Çalışma Alanı Detayları/Kabiliyetler

Başta hava platformları olmak üzere savunma sanayii için uygulamaya özel güç kaynakları, Pan&Tilt ve test sistemleri tasarımı, üretimi ve lojistik desteği.

Ürünler/Hizmetler

Güç Kaynakları, Pan& Tilt, Slip Ring ,Test Sistemleri

Çalışma Alanı

100 m2 Arge (1000m2 HAB'da yeni yerleşke)

Sektör Tecrübesi (Yıl)

15

Çalışan Sayısı

14

Sertifikalar, Akreditasyonlar

ISO 9001:2015, AS9100 REV D

Çalışılan Firmalar

ASELSAN, ROKETSAN

MEGE TEKNİK

Aviation, Defense, Railway Platforms

PHONE

+90 (312) 255 98 38

FAX

+90 (312) 255 98 58

WEB

www.megetek.com.tr

EMAIL

info@megetek.com.tr

ADDRESS

Saray OSB Haerfan Ahmed Çelebi Blv.
No: 9 Yenimahalle /Ankara



Details on Activity Field / Capabilities

Wire harness design & assembly, electromechanical box build, panel build, R&D projects , rigid flex PCB, power unit design & production, slip ring design & production, electronic card test systems

Products & Services

Wire harness design & production, power unit design and production (AC-DC, DC-DC), slip ring design & production, test systems design & production

Company's Work Place

4500 m2

Sector Experience (Years)

21

Number of Employees

230

Certifications & Accreditations

ISO 9001, AS9100 REV D

Contractors

TURKISH AEROSPACE, ASELSAN, ROKETSAN, FNSS, ALSTOM, BOEING, HUBER + SUHNER

Achievements & Export Countries

Since 2007, A400M military cargo aircraft middle section wire harness production for TURKISH AEROSPACE

Çalışma Alanı Detayları/Kabiliyetler

Kablo Demeti Tasarımı ve Üretimi, Elektromekanik Kutu Tasarımı ve üretimi, Panel üretimi, AR-GE Projeleri, PCB üretimi, Güç Kaynakları Tasarımı ve üretimi, Kayar Bilezik Tasarımı ve Üretimi, Elektronik Kart Test Sistemleri Tasarımı ve Üretimi

Ürünler/Hizmetler

Kablaj Tasarımı ve Üretimi, Güç Kaynakları (AC-DC , DC-DC) Tasarımı ve Üretimi, Kayar Bilezik Tasarımı ve Üretimi, Test Sistemleri Tasarımı ve Üretimi

Çalışma Alanı

4500 m2

Sektör Tecrübesi (Yıl)

21

Çalışan Sayısı

230

Sertifikalar, Akreditasyonlar

ISO 9001, AS9100 REV D

Çalışılan Firmalar

TUSAŞ, ASELSAN, ROKETSAN, FNSS, ALSTOM, BOEING, HUBER + SUHNER

Elde Ettiği Başarılar & İhracat Yapılan Ülkeler

2007 yılından günümüze kadar TUSAŞ aracılığı ile A400M askeri kargo uçağı orta gövde kablo demetlerinin üretimi

**MEKASAN METAL KAPLAMA
KİMYA SANAYİ LTD.ŞTİ.**

Land, Naval, Air Platforms

PHONE

+90 (312) 395 10 57

FAX

+90 (312) 395 10 83

WEB

www.mekasan.com.tr

EMAIL

hasan.secer@mekasan.com.tr

ADDRESS

Saray OSB (HAB Uzak ve Havacılık İhtisas
OSB) B25 Kahramankazan/ANKARA

Details on Activity Field / Capabilities
Surface treatments of civil aviation mechanical parts

Products & Services
Metal coating surface treatments

Company's Work Place
1.200 m2 Indoor

Sector Experience (Years)
18

Number of Employees
32

Certifications & Accreditations
AS9100 REV D

Contractors
ASELSAN, ROKETSAN, METEKSAN, KAREL

Çalışma Alanı Detayları/Kabiliyetler
Sivil Havacılık Mekanik Parçaların Yüzey işlemleri

Ürünler/Hizmetler
Metal kaplama yüzey işlemler

Çalışma Alanı
1.200 m2 kapalı alan

Sektör Tecrübesi (Yıl)
18

Çalışan Sayısı
32

Sertifikalar, Akreditasyonlar
AS9100 REV D

Çalışılan Firmalar
ASELSAN, ROKETSAN, METEKSAN, KAREL



MERİH

SAVUNMA

MERİH SAVUNMA SAN. ve TİC. A.Ş.

Land, Naval and Air defense systems.

PHONE

+90 (312) 640 15 60

FAX

+90 (312) 395 23 41

WEB

www.merih savunma.com

EMAIL

senolparslan@merih savunma.com

halilkokcak@merih savunma.com

ADDRESS

Başkent OSB Blv. 12. cd. No: 93 Sincan/
ANKARA



Details on Activity Field/Capabilities
SHEET PROCESSING AND FORMING PROCESSES, METAL CUTTING PROCESSES, WELDING PROCESSES, PAINT PROCESSES, PLASTIC INJECTION PROCESS, COMPOSITE PROCESS

Products & Services

Machining, Composite, sheet metal cutting, welding, twisting, punch, Electrostatic painting

Raw Materials

All kinds of sheet metal cutting, bending, punch, chipless manufacturing, Electrostatic and wet painting, plastic injection, Composite production. Engine, Electro-mechanical and mechanical component production.

Company's Work Place

30.000 m2 Kapalı Alan ve 3.000 m2 Açık Alan ve depolama alanı.

Sector Experience (Years)

3

Number of Employees

230

Certifications & Accreditations

ISO 9001: 2015, ISO 14001: 2004, EN 81-58, EN 81-20 / EN 81-50, TSEK FLOOR AND CABIN DOOR, TSEK CABIN, TURQUM PRODUCT CONFORMITY CERTIFICATE, TRADEMARK REGISTRATION DOCUMENTS, C-01 | B-01 LOCK CERTIFICATE, C-01 | B-01 E30 FIRE RESISTANCE, C-01 | B-01 E160 FIRE RESISTANCE, DOMESTIC GOODS DOCUMENTS

Contractors

ASPILSAN , TURKISH AEROSPACE , HAVELSAN , ROKETSAN

Achievements & Export Countries

Currently, cooperation agreements have been signed with Aspilsan, Roketsan, Havelsan and Military Factories General Directorate and production is carried out.

Çalışma Alanı Detayları/Kabiliyetler
SAC İŞLEME VE ŞEKİLLENDİRME PROSESLERİ, TALAŞLI İMALAT PROSESLERİ, KAYNAK PROSESLERİ, BOYA PROSESLER, PLASTİK ENJEKSİYON PROSESİ, KOMPOZİT PROSESİ

Ürünler/Hizmetler

Talaşlı İmalat, Kompozit, Döküm, Elektromekanik,....vb

Ham Malzemeler

Her tür sac kesme, bükme, punch, talaşlı talaşsız imalat, Elektro statik ve yaş boyama, plastik enjeksiyon, Kompozit üretim. Motor, Elektro mekanik ve mekanik komponent üretimi

Çalışma Alanı

30.000 m2 Kapalı Alan ve 3.000 m2 Açık Alan ve depolama alanı.

Sektör Tecrübesi (Yılı)

3

Çalışan Sayısı

230

Sertifikalar, Akreditasyonlar

ISO 9001:2015, ISO 14001:2004, EN 81-58, EN 81-20 / EN 81-50, TSEK KAT VE KABIN KAPISI, TSEK KABIN, TURQUM ÜRÜN UYGUNLUK BELGESİ, MARKA TESCİL BELGELERİ, C-01 | B-01 KİLİT SERTİFİKASI, C-01 | B-01 E30 YANGINA DAYANIKLILIK, C-01 | B-01 E160 YANGINA DAYANIKLILIK, YERLİ MALİ BELGELERİ

Çalışılan Firmalar

ASPILSAN , TUSAŞ , HAVELSAN , ROKETSAN

Elde Ettiği Başarılar & İhracat Yapılan Ülkeler

Halen Aspilsan, Roketsan, Havelsan ve Askeri fabrikalar Genel Müdürlüğü ile işbirliği sözleşmeleri imzalanmış ve üretim yapılmaktadır.



MES SAC İŞLEME VE İMALAT SAN. TİC. LTD. ŞTİ.

Land, Naval, Air, Radar Systems

PHONE

+90 (312) 395 89 98

FAX

+90 (312) 395 89 88

WEB

www.messac.com.tr

EMAIL

mes@messac.com.tr

ADDRESS

Mlvedik OSB 88. Oto Sanayi Sitesi 3.
Bölge 2284. cd. No: 140-142
Yenimahalle/ANKARA



Details on Activity Field / Capabilities
Military Type Operator Consoles, Fixed and
Mobile Platform Systems, Signal Distributor and
Collector Systems

Products & Services

R&D/Design, Laser Cutting, Punch Cutting,
Guillotine Cutting, (Abkant) Press Brake Bending,
Cylinder Twist (Bending), Welding, Other
Applications, Coating - Electrostatic Powder
Coating - Wet Painting, Montage Process

Raw Materials

Aluminum, Stainless, Carbon Steel, Copper,
Brass, Monel, Inconel

Company's Work Place

1200 m2 Closed Area

Sector Experience (Years)

9

Number of Employees

27

Certifications & Accreditations

ISO 9001:2015, ISO 14001:2015, ISO
45001:2018

Contractors

Meteksan Savunma Sanayii A.Ş. / PROMEC
MÜHENDİSLİK LTD. ŞTİ. / Messav Savunma
Mak.ve Med San.Tic.Ltd.Şti. / Redoks
Mühendislik Ltd. Şti. / Anova Ar-Ge Teknolojileri
San. ve Tic. A.Ş / Gökser Arge Savunma
Havacılık Ltd. Şti. / İndes Mühendislik A.Ş. / Volo
Kompozit ve Mühendislik Ltd. Şti. / Tescom
Elektronik San.ve Tic. A.Ş. / Baf Savunma Mak.
İml. San. ve Tic. Ltd. Şti.

Çalışma Alanı Detayları/Kabiliyetler
Askeri Tip Operatör Konsolları, Sabit ve
Hareketli Platform Sistemleri, Sinyal Dağıtıcı ve
Toplayıcı Sistemler

Ürünler/Hizmetler

Ar-Ge/Tasarım, Lazer Kesim, Punch Kesim,
Giyotin Kesim, Abkant Pres Büküm, Silindir
Büküm, Kaynak, Bağlantı Elemanları, Kaplama
- Elektrostatik Toz Boya - Yaş Boya, Montaj

Ham Malzemeler

Alüminyum, Paslanmaz, Karbon Çelik, Bakır,
Pirinç, Monel, Inconel vb.

Çalışma Alanı

1200 m2 Kapalı Alan

Sektör Tecrübesi (Yılı)

9

Çalışan Sayısı

27

Sertifikalar,

ISO 9001:2015, ISO
45001:2018

Akreditasyonlar

ISO 14001:2015, ISO

Çalışan Firmalar

Meteksan Savunma Sanayii A.Ş. / PROMEC
MÜHENDİSLİK LTD. ŞTİ. / Messav Savunma
Mak.ve Med San.Tic.Ltd.Şti. / Redoks
Mühendislik Ltd. Şti. / Anova Ar-Ge
Teknolojileri San. ve Tic. A.Ş / Gökser Arge
Savunma Havacılık Ltd. Şti. / İndes Mühendislik
A.Ş. / Volo Kompozit ve Mühendislik Ltd. Şti. /
Tescom Elektronik San.ve Tic. A.Ş. / Baf
Savunma Mak. İml. San. ve Tic. Ltd. Şti.



MESCIOĞLU MÜHENDİSLİK VE MÜŞAVİRLİK A.Ş.

Engineering, Information Technologies and Consultancy

PHONE

+90 (312) 235 20 00

FAX

+90 (312) 235 57 83

WEB

www.mescioglu.com.tr

EMAIL

mescioglu@mescioglu.com.tr
monder@mescioglu.com.tr

ADDRESS

Mutlukent Mah. 1920 Cad. No: 65, 06810
Ümitköy/ANKARA



DÜŞEY VE EĞİK HAVA FOTOGRAFI ALIMI

NAOS AND OBLIQUE AERIAL IMAGE ACQUISITION

NAOS, 3000

NAOS, 3000

NAOS, 3000

NAOS, 3000

NAOS, 3000

NAOS, 3000

NAOS, 3000

NAOS, 3000

NAOS, 3000

NAOS, 3000

NAOS, 3000

NAOS, 3000

NAOS, 3000

NAOS, 3000

NAOS, 3000

NAOS, 3000

NAOS, 3000

NAOS, 3000

NAOS, 3000

NAOS, 3000

NAOS, 3000

NAOS, 3000

NAOS, 3000

NAOS, 3000

NAOS, 3000

NAOS, 3000

NAOS, 3000

NAOS, 3000

NAOS, 3000

NAOS, 3000

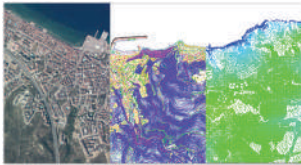
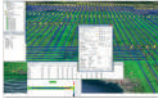

FOTOGRAMETRİK HALİHAZIR VE ORTOFOTO HARİTA ÜRETİMİ

DIGITAL PHOTOGRAMMETRIC VECTOR AND ORTHOPHOTO MAP PRODUCTION

Details on Activity Field / Capabilities

Highway-railway systems, urban cable transportation system, bridge-viaduct and tunnel projects, landscape and urban design projects, superstructure and infrastructure projects, water resources projects, coastal structure projects, geodetic network design and applications, vertical and oblique aerial photographs, readymade and orthophoto production, 3D city models, digital terrain, surface and elevation model production, lidar applications, spatial and geographical information systems, inventory information systems, cadastral studies and zoning applications, railway systems consultancy, infrastructure consultancy, highway, motorway consultancy, cartography services consultancy, public and private sector consultancy services

Products & Services

Large (1/1000) and medium (1/5000) scale raster (orthophoto) and vector (line) map production, highway and railway project designs, preparation of transportation network plans

Company's Work Place

3.000 m2 Indoor and 750 m2 Outdoor

Sector Experience (Years)

39

Number of Employees

87

Certifications & Accreditations

ISO 9001:2015, ISO 10005:2018, ISO 14001:2015, ISO 45001:2018, ISO 27001:2013, EPDK CONSTRUCTION AND SERVICE LICENSE

Achievements & Export Countries

Within the scope of the EU-funded LPIS project, Whole Turkey stereo imaging (1:5000 scale) and production of digital elevation model and orthophoto maps by making use of such imaging, Kosovo's stereo imaging (1:1000 scale in urban areas and 1:5000 scale in rural areas) and production of digital elevation model and orthophoto maps by making use of such imaging.

Çalışma Alanı Detayları/Kabiliyetler
Karayolu, Raylı Sistem, Kentiçi Kabloolu Ulaşım Sistemi, Köprü-Viyadük ve Tünel Projeleri, Peyzaj ve Kentsel Tasarım Projeleri, Uçsuz ve Altyapı Projeleri, Su Kaynakları Projeleri, Kıyı Yapıları Projeleri, Jeodezik Ağ Tasarımı ve Uygulamaları, Düşey ve Eğik Hava Fotoğrafları, Halihazır ve Ortofoto Üretimi, 3D Kent Modelleri, Sayısal Arazi, Yüzey ve Yükseklik Modeli Üretimi, Lidar Uygulamaları, Mekansal ve Coğrafi Bilgi Sistemleri, Envanter Bilgi Sistemleri, Kadastro Çizimleri ve İmar Uygulamaları, Raylı sistemler Müşavirliği, Altyapı Müşavirliği, Otoyol ve Karayolu Müşavirliği, Haritaçılık Hizmetleri Müşavirliği, Kamu ve Özel Sektör Danışmanlık Hizmetleri

Ürünler/Hizmetler

Büyük (1/1000) ve orta (1/5000) ölçekli raster (ortofoto) ve vektör (çizgisel) harita üretimi, kara ve demiryolu proje tasarımları, ulaşım ağı planlarının hazırlanması

Çalışma Alanı

3.000 m2 kapalı alan ve 750 m2 açık alan

Sektör Tecrübesi (Yıl)

39

Çalışan Sayısı

87

Sertifikalar, Akreditasyonlar

ISO 9001:2015, ISO 10005:2018, ISO 14001:2015, ISO 45001:2018, ISO 27001:2013, EPDK YAPIM VE HİZMET SERTİFİKASI

Elde Ettği Başarılar & İhracat Yapılan Ülkeler

AB destekli LPIS Projesi kapsamında tüm Türkiye'nin 1/5000 ölçekli uçaktan stereo görüntülerinin alınması ve bunlardan yararlı Sayısal Yükseklik Modeli ve Ortofoto Haritalarının üretilmesi ile tüm Kosova'nın kentsel alanlarda 1/1000, kırsal alanda 1/5000 ölçekli uçaktan stereo görüntü alımı ve bunlardan yararlı Sayısal Yükseklik Modeli ve Ortofoto Haritalarının üretilmesi gerçekleştirilmiştir.

**MESSAV SAVUNMA MAK. VE
MED. SAN. TİC. LTD. ŞTİ.**

Defense and Aviation Industry

PHONE

+90 (312) 394 61 63

FAX

+90 (312) 394 61 64

WEB

www.messavsavunma.com.tr

EMAIL

info@messavsavunma.com.tr

ADDRESS

Ostim OSB 1213. Sk. No:12/D No:27/29 OSB
Yenimahalle / ANKARA

Details on Activity Field / Capabilities
Manufacturing and assembly of machined parts,
components

Products & Services
Machining

Raw Materials

Tungsten, titanium, aluminum, steel, copper,
brass

Company's Work Place

2200 m2 Indoor and 2500 m2 Outdoor

Sector Experience (Years)

7

Number of Employees

26

Certifications & Accreditations AS9100
REV D (IN PROGRESS)

Contractors

TÜBİTAK SAGE, ROKETSAN, VESTEL SAVUNMA,
ASELSAN, SAVRONİK

Çalışma Alanı Detayları/Kabiliyetler
Talaşlı işlenmiş parçaların, komponentlerin imalat
ve montajı.

Ürünler/Hizmetler
Talaşlı İmalat

Ham Malzemeler

Tungsten, Titanyum, Alüminyum (tümü), Çelik
(tümü), Bakır, Piring

Çalışma Alanı

2200 m2 kapalı alan ve 2500 m2 açık alan

Sektör Tecrübesi (Yıl)

7

Çalışan Sayısı

26

Sertifikalar, Akreditasyonlar
AS9100 REV D (BELGELENDİRME
SÜRECİNDEDİR.)

Çalışılan Firmalar

TÜBİTAK SAGE, ROKETSAN, VESTEL SAVUNMA,
ASELSAN, SAVRONİK





METALTEK TEKNOLOJİ TEST LABORATUVARI

**METALTEK TEKNOLOJİ
KİMYASAL ÜRÜNLER MAD.TUR.
İNŞ.TAAH. VE SAN. TİC. LTD. ŞTİ**

Laboratory Tests

PHONE

+90 (312) 385 52 01

FAX

+90 (312) 354 52 02

WEB

www.metaltekkimya.com.tr

EMAIL

tuncay.katirci@metaltekkimya.com.tr

ADDRESS

Saray OSB mah. K3 cd. No: 2/1-2-3 HAB
OSB Kahramankazan/ANKARA

Details on Activity Field / Capabilities

Environmental tests, corrosion tests and mechanical endurance tests on all products as EN ISO 17025 accredited laboratory

Products & Services

Salt fog test, humidity resistance test, solar radiation test, thermal shock and humidity tests, impact, bending, scratching, adhesion, flexibility tests on coating

Company's Work Place

600 m2 Indoor

Sector Experience (Years)

15

Number of Employees

13

Certifications & Accreditations

EN ISO:17025, EN ISO:9001

Contractors

WE PROVIDE TESTING SERVICES TO ASELSAN, HAVELSAN, ROKETSAN, FNSS, KOÇ SAVUNMA

Achievements & Export Countries

Testing services were provided to companies in France, Russia, Switzerland, Germany and Czech Republic.

Çalışma Alanı Detayları/Kabiliyetler

EN ISO 17025 onaylı akredite bir laboratuvar olarak tüm ürünler üzerinde çevresel testler, korozyon testleri ve mekanik dayanım testleri yapmaktayız.

Ürünler/Hizmetler

Tuzlu sis testi, nem dayanım testi, solar radyasyon testi, sıcak-soğuk-şok ve nem testleri, kaplamalar üzerinde darbe, bükme, çizilme, film kalınlık, yapışma, esneklik testleri

Çalışma Alanı

600 m2 kapalı alan

Sektör Tecrübesi (Yıl)

15

Çalışan Sayısı

13

Sertifikalar, Akreditasyonlar

EN ISO:17025, EN ISO:9001

Çalışılan Firmalar

ASELSAN, HAVELSAN, ROKETSAN, FNSS, KOÇ SAVUNMA

Elde Ettiği Başarılar & İhracat Yapılan Ülkeler

Fransa, Rusya, İsviçre, Almanya, Çek Cumhuriyeti ülkelerindeki firmalara test hizmetleri verilmiştir.





METALURJİ AKDAĞ ISI İŞLEM SAN. VE LTD. ŞTİ.

Thermal Processing

PHONE

+90 (312) 354 67 99

FAX

+90 (312) 354 45 59

WEB

www.metalurjiakdag.com.tr

EMAIL

info@metalurjiakdag.com.tr

ADDRESS

Malıköy Anadolu OSB Mah. 12. Cad. No:24
Temelli / Sincan / ANKARA

Details on Activity Field / Capabilities

Steel thermal processing with nitrogen cooled vacuum furnaces, oil-quenching vacuum furnaces and atmosphere controlled furnaces

Products & Services

Thermal processing services

Raw Materials

Steel alloys

Company's Work Place

1.000 m2 Indoor

Sector Experience (Years)

22

Number of Employees

14

Certifications & Accreditations

ISO 9001:2015, OHSAS 18001

Contractors

FNSS, MKEK, ROKETSAN, TÜRK TRAKTÖR,
ERKUNT, HIDROMEK

Çalışma Alanı Detayları/Kabiliyetler

Azot soğutmalı vakum fırınları, yağlı vakum fırınları ve atmosfer kontrollü fırınlarla çelik ısıtım işlemleri

Ürünler/Hizmetler

Isıl işlem hizmeti

Ham Malzemeler

Çelik Alaşımları

Çalışma Alanı

1.000 m2 kapalı alan

Sektör Tecrübesi (Yıl)

22

Çalışan Sayısı

14

Sertifikalar, Akreditasyonlar

ISO 9001:2015, OHSAS 18001

Çalışılan Firmalar

FNSS, MKEK, ROKETSAN, TÜRK TRAKTÖR,
ERKUNT, HIDROMEK





METÜ TASARIM
Mekanik Elektronik Makina San.ve Tic.Ltd.Şti

**METÜ TASARIM MEKANİK SAN.
TİC. LTD. ŞTİ**

Land, Air, Naval Platforms, UAVs, Cabin
Systems

PHONE

+90 (312) 385 44 79

FAX

+90 (312) 354 44 78

WEB

www.metutasarim.com

EMAIL

metutasarim@metutasarim.com

ADDRESS

Saray HAB OSB mah. G2 cd. No:2
Kahramankazan/Ankara

Details on Activity Field / Capabilities

Civil aviation, land aviation platforms mechanical design productions, server cabinets, rack cabinets, panel and electrical panels and R&D, design, prototype and serial production of city surveillance system cabinets

Products & Services

Laser cutting, machining, all kinds of mechanical parts design and production, turnkey cabin systems

Raw Materials

Aluminum, DKP sheet metal, stainless, copper, bronze, kestartit, polyamide

Company's Work Place

7000 m2 Indoor 1500 m2 Outdoor

Sector Experience (Years)

22

Number of Employees

40

Certifications & Accreditations

ISO 9001:2015, ISO 140001:2015, OHSAS
180001:2007

Contractors

ASELSAN, TURKISH AEROSPACE, ROKETSAN,
HAVELSAN

Çalışma Alanı Detayları/Kabiliyetler

Şivil havacılık, kara havacılık platformları mekanik tasarım üretimleri, server kabinleri, rack kabinler, panel ve elektrik panoları, ve mobese kabinlerinin Ar-Ge, tasarım, prototip ve seri imalatı

Ürünler/Hizmetler

Lazer kesim,talaşlı üretim her türlü mekanik parça tasarım üretimi, anahtar teslim kabin sistemleri

Ham Malzemeler

Alüminyum, DKP sac, paslanmaz, bakır, bronz, kestartit, polyemit

Çalışma Alanı

7000 m2 kapalı 1500 m2 açık alan

Sektör Tecrübesi (Yıl)

22

Çalışan Sayısı

40

Sertifikalar, Akreditasyonlar

ISO 9001:2015, ISO 140001:2015, OHSAS
180001:2007

Çalışılan Firmalar

ASELSAN, TUSAŞ, ROKETSAN, HAVELSAN

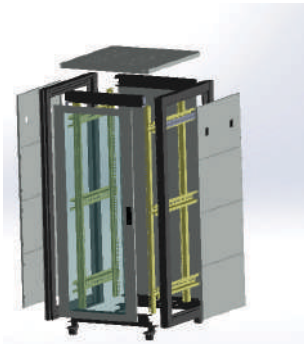
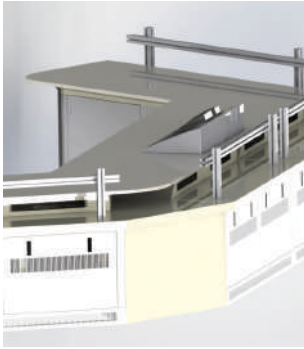



**MFK MAKİNE FREZE KALIP OTO
YAN SAN. İML. VE İNŞ. PAZ. SAN.
TİC. LTD. ŞTİ.**

Production Equipment Design And
Manufacturing

PHONE

+90 (224) 773 41 41

FAX

+90 (224) 773 56 73

WEB

www.mfkmakina.com

EMAIL

metinmardin@mfkmakina.com

ADDRESS

Bursa Fabrika: Yenişehir Bilecik Karayolu
4.km Yenişehir Bursa - Ankara Fabrika : Uzay
Havacılık İhtisas OSB NO.1 Kahramankazan/
Ankara



Details on Activity Field / Capabilities

Design, precision mechanical manufacturing and
installation, mold, tool and fixture design and
manufacturing

Products & Services

Design, machining, installation

Company's Work Place

Bursa 13.500 m2 Ankara 5.000 m2

Sector Experience (Years)

24

Number of Employees

175

Certifications & Accreditations

ISO 9001:2015, AS9100 REV D

Contractors

TURKISH AEROSPACE, ROKETSAN, ASELSAN,
OTOKAR, FNSS

Achievements & Export Countries

Export to European Countries and Russia

Çalışma Alanı Detayları/Kabiliyetler

Tasarım, hassas mekanik imalat ve montaj, kalıp,
takım ve fiştur tasarımı ve imalatı

Ürünler/Hizmetler

Tasarım, talaşlı imalat, kurulum

Çalışma Alanı

Bursa 13.500 m2 Ankara 5.000 m2

Sektör Tecrübesi (Yıl)

24

Çalışan Sayısı

175

Sertifikalar, Akreditasyonlar

ISO 9001:2015, AS9100 REV D

Çalışılan Firmalar

TUSAŞ, ROKETSAN, ASELSAN, OTOKAR, FNSS

**Elde Ettiği Başarılar & İhracat Yapılan
Ülkeler**

Avrupa Ülkeleri ve Rusya

Mikro Tasarım

MİKRO-TASARIM ELEKTRONİK SAN. VE TİC. A.Ş.

Infrared Imaging Systems for Security,
Defense and Healthcare Areas

PHONE

+90 (312) 286 01 03

FAX

+90 (312) 286 01 04

WEB

www.mikro-tasarim.com.tr

EMAIL

sales@mikro-tasarim.com.tr

ADDRESS

ODTÜ Teknokent ODTÜ MET Alanı Mustafa
Kemal Mahallesi 2082. Cadde No: 54/3
Çankaya 06530 ANKARA



Details on Activity Field / Capabilities

Readout integrated circuit design, infrared
imaging sensors design, infrared camera design
and production

Products & Services

Design of high performance and low-cost
readout integrated circuit, design and production
of infrared imaging sensors and cameras

Company's Work Place

348 m2 Indoor

Sector Experience (Years)

14

Number of Employees

24

Certifications & Accreditations

ISO 9001:2015

Achievements & Export Countries

Imaging sensors are exported to Japan, USA,
China, Taiwan.

Çalışma Alanı Detayları/Kabiliyetler

Tümleşik Okuma Devresi Tasarımı, Kızılötesi
Görüntüleme Sensörleri Tasarımı, Kızılötesi
Kamera Tasarımı ve Üretimi

Ürünler/Hizmetler

Yüksek performanslı ve düşük maliyetli tümleşik
okuma devrelerinin tasarlanması, kızılötesi
görüntüleme sensörleri ve kameralarının tasarımı
ve üretimi

Çalışma Alanı

348 m2 kapalı alan

Sektör Tecrübesi (Yıl)

14

Çalışan Sayısı

24

Sertifikalar, Akreditasyonlar

ISO 9001:2015

Elde Ettiği Başarılar & İhracat Yapılan Ülkeler

Japonya, Amerika, Çin, Tayvan ülkelerine
görüntüleme sensörleri ihraç edilmektedir.



mikron makina

SANAYİ ve TİCARET LİMİTED ŞİRKETİ

MİKRON MAKİNA SAN. VE TİC. LTD. ŞTİ

Land, Naval, Air Systems

PHONE

+90 (312) 395 17 00

FAX

+90 (312) 395 87 29

WEB

www.mikronmakina.com

EMAIL

info@mikronmakina.com

ADDRESS

İvedik OSB Ağaç İşleri Sanayi Sitesi
1372. sk No: 31 Ostim
Yenimahalle/ANKARA

Details on Activity Field / Capabilities

Mechanical production and installation in civil aviation and defense industry projects

Products & Services

Machining

Company's Work Place

10000 m2 Indoor / 8000 m2 Outdoor

Sector Experience (Years)

27

Number of Employees

48

Certifications & Accreditations

ISO 9001:2015, AS9100 REV D

Contractors

ASELSAN, FNSS, ROKETSAN, TURKISH AEROSPACE, TÜBİTAK SAGE, TÜBİTAK UZAY

Achievements & Export Countries For

AIRBUS, BOEING, AGUSTA, LOCKHEED MARTIN and BOMBARDIER projects, we produce titanium, aluminum and steel parts for TURKISH AEROSPACE.

Çalışma Alanı Detayları/Kabiliyetler

Sivil Havaçılık ve Savunma Sanayii Projelerinde Mekanik Üretim ve Montaj

Ürünler/Hizmetler

Talaşlı İmalat

Çalışma Alanı

10000 m2 kapalı alan / 8000 m2 açık alan

Sektör Tecrübesi (Yıl)

27

Çalışan Sayısı

48

Sertifikalar, Akreditasyonlar

ISO 9001:2015, AS9100 REV D

Çalışılan Firmalar

ASELSAN, FNSS, ROKETSAN, TUSAŞ, TÜBİTAK SAGE, TÜBİTAK UZAY

Elde Ettiği Başarılar & İhracat Yapılan Ülkeler

AIRBUS, BOEING, AGUSTA, LOCKHEED MARTIN VE BOMBARDIER projelerinde TUSAŞ firmasına titanyum, alüminyum ve çelik parçalar üretiliyoruz.

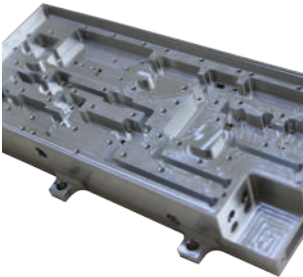
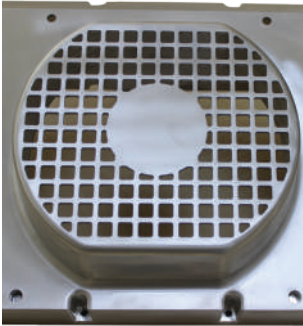

MİKRON MÜHENDİSLİK LTD. ŞTİ.

Defense and Aviation Industry

PHONE

+90 (312) 394 47 87

FAX

+90 (312) 394 47 03

WEB

www.mikronmuhendislik.com

EMAIL

info@mikronmuhendislik.com

ADDRESSİvedik Organize Sanayi Bölgesi, Ağaç İşleri
Sanayi Sitesi 1376. Sokak , NO:28, 006378
İVEDİK/ANKARA**Details on Activity Field / Capabilities**

Hard anodizing, normal anodizing, chromic acid anodizing, boric acid sulfuric acid anodizing, titanium anodizing, tartaric acid sulfuric acid anodizing, silver plating, nickel plating, copper plating, electroless nickel plating, zinc-nickel alloy plating, chrome plating, cadmium plating, chemical conversion coating (Alodin 600, 1200, 1500), zinc phosphate coating, solid film, passivation, pre-penetrant etching, non-destructive testing (liquid penetrant), wet painting, phosphate fluoride coating, titanium cleaning, wet sanding, marking.
Quality tests performed in Mikron Mühendislik: corrosion resistance test (salt test) (ASTM B 117, ISO9227), adhesion test (bending, scratching, dry adhesion, wet adhesion), thickness (with X-ray and eddy current), coating weight, wear resistance, fixation quality, micro hardness color, brightness measurements, solution analysis

Products & Services

Surface treatment (penetrant test, coating, painting, marking)

Raw Materials

Coating and painting on aluminum, steel, titanium, copper materials

Company's Work Place

2000 m2 Indoor

Sector Experience (Years)

22

Number of Employees

60

Certifications & Accreditations

AS9100 REV D, NADCAP CHEMICAL PROCESSES, NADCAP NDT

Contractors

GE AVIATION, BOEING, BOMBARDIER, SIKORSKY, AIRBUS, AIRBUS HELICOPTERS, LEONARDO HELICOPTERS, LOCKHEED MARTIN, NORTHROP GRUMMAN, KAI, RAYTHEON, BELL HELICOPTER, ZODIAC, ASELSAN, ROKETSAN, TEI, TURKISH AEROSPACE

Achievements & Export Countries

Direct export to Czech Republic, Germany, Israel. indirect export via TEI and TURKISH AEROSPACE in the projects collaborated.

Çalışma Alanı Detayları/Kabiliyetler

Sert eloksal, normal eloksal, kromik asit eloksal, borik asit sülfürik asit eloksal, titanyum eloksal, tartarik asit sülfürik asit eloksal, gümüş kaplama, nikel kaplama, bakır kaplama, akimsiz nikel kaplama, çinko-nikel alaşım kaplama, krom kaplama, kadmiyum kaplama, kimyasal dönüşüm kaplama (Alodin 600, 1200, 1500), çinko fosfat kaplama, solid film, pasivasyon, penetrant öncesi aşındırma, tahribatsız muayene (sıvı penetrant), yaş boya, fosfat florit kaplama, titanyum temizleme, yaş kumlama, cres temizleme, markalama.

Mikron Mühendislik'te gerçekleştirilen kalite testleri: korozyon direnci testi (tuz testi) (ASTM B 117, ISO9227) yapışma testi (bükme, çizme, kuru yapışma, yaş yapışma) kalınlık (X-ray ve eddy current ile) kaplama ağırlığı aşınma direnci tespitleme kalitesi mikro sertlik renk, partaklik, portakallanma ölçümleri çözümleri analizleri

Ürünler/Hizmetler

Yüzey işlem (penetrant muayenesi, kaplama, boya, markalama)

Ham Malzemeler

Aluminyum, çelik, titanyum, bakır malzemeler üzerine kaplama ve boya

Çalışma Alanı

2000 m2 kapalı alan.

Sektör Tecrübesi (Yıl)

22

Çalışan Sayısı

60

Sertifikalar, Akreditasyonlar

AS9100 REV D, NADCAP KİMYASAL PROSESLER, NADCAP NDT

Çalışılan Firmalar

GE AVIATION, BOEING, BOMBARDIER, SIKORSKY, AIRBUS, AIRBUS HELICOPTERS, LEONARDO HELICOPTERS, LOCKHEED MARTIN, NORTHROP GRUMMAN, KAI, RAYTHEON, BELL HELICOPTER, ZODIAC, ASELSAN, ROKETSAN, TEI, TUSAŞ

Elde Ettiği Başarılar & İhracat Yapılan Ülkeler

Çek Cumhuriyeti, Almanya, İsrail'e doğrudan ihracat yapılmaktadır. Ayrıca TEI Ve TUSAŞ aracılığı ile dolaylı olarak çalışılan projelerde ihracat gerçekleştirilmektedir.

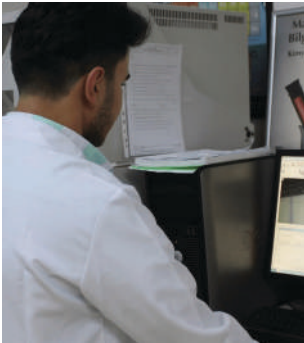

MILMAST A.Ş.

Land, Naval Platforms

PHONE

+90 (312) 504 54 00

FAX

+90 (312) 504 53 40

WEB

www.milmast.com.tr

EMAIL

info@milmast.com.tr

ADDRESS

Maliköy Mahallesi Başkent OSB Başkent
Bulvarı No: 6 Maliköy 06909 Sincan/Ankara

Details on Activity Field / Capabilities

Telescopic lifting systems

Products & Services

Electromechanical installation, mechanical installation, integration

Raw Materials

Carbonfiber composite material, bronze, aluminum, steel, glass, plastic

Company's Work Place

2.800 m2 Indoor and 1.200 m2 Outdoor

Sector Experience (Years)

5

Number of Employees

58

Certifications & Accreditations

ISO 9001:2015

Contractors

ASELSAN

Achievements & Export Countries

Istanbul Technopark project of the year award direct export to South Korea. Supply of products to ASELSAN to be exported to Syria

Çalışma Alanı Detayları/Kabiliyetler

Teleskopik Yükseltme Sistemleri

Ürünler/Hizmetler

Elektromekanik Montaj, Mekanik Montaj, Entegrasyon

Ham Malzemeler

Karbonfiber kompozit malzeme, bronz, alüminyum, çelik, cam, plastik

Çalışma Alanı

2.800 m2 kapalı alan ve 1.200 m2 açık alan

Sektör Tecrübesi (Yıl)

5

Çalışan Sayısı

58

Sertifikalar, Akreditasyonlar

ISO 9001:2015

Çalışılan Firmalar

ASELSAN

Elde Ettiği Başarılar & İhracat

Yapılan Ülkeler

Istanbul Technopark Yılın Projesi Ödülü
Güney Kore'ye doğrudan ihracatımız bulunmaktadır. Suriye'ye ihraç edilen ürünleri ASELSAN firmasına tedarik etmekteyiz.





MODEL CNC MAKİNA SANAYİ LTD. ŞTİ.

Defense, Aviation, Construction Machinery

PHONE

+90 (312) 354 45 93

FAX

+90 (312) 354 45 83

WEB

www.modelcnc.com.tr

EMAIL

info@modelcnc.com.tr

ADDRESS

1244/1 Cadde No:8 OSTİM YENİMAHALLE / ANKARA

Details on Activity Field / Capabilities

Thermal battery machining, warhead projects, nut testing apparatus, elevation systems

Products & Services

Machining, welded manufacturing, mechanical assembly

Raw Materials

Titanium, inconel, aluminum, stainless steel, steel, engineering plastics

Company's Work Place

400 m2 Indoor

Sector Experience (Years)

17

Number of Employees

15

Certifications & Accreditations

ISO 9001:2015

Contractors

TÜBİTAK SAGE, ASELSAN (VIA FIGES), ROKETSAN (VIA ARİTES METAL), HİDROMEK (CONSTRUCTION MACHINERY PARTS)

Achievements & Export Countries

Indirect exports via main contractors

Çalışma Alanı Detayları/Kabiliyetler

Isıl Pili Talaşlı imalatı, Harp Başlığı Projeleri, Somun Test Aparatları, Yükseltme Sistemleri

Ürünler/Hizmetler

Talaşlı İmalat, Kaynaklı imalat, Mekanik Montaj

Ham Malzemeler

Titanyum, inconel, alüminyum, paslanmaz çelik, çelik, mühendislik plastikleri

Çalışma Alanı

400 m2 kapalı alan

Sektör Tecrübesi (Yıl)

17

Çalışan Sayısı

15

Sertifikalar, Akreditasyonlar

ISO 9001:2015

Çalışılan Firmalar

TÜBİTAK SAGE, ASELSAN (FIGES ÜZERİNDEN), ROKETSAN (ARİTES METAL ÜZERİNDEN), HİDROMEK (İŞ MAKİNALARI PARÇALARI)

Elde Ettiği Başarılar & İhracat Yapılan Ülkeler

Doğrudan ihracat yapılmayıp, ana yüklenici aracılığı ile dolaylı olarak ihracat yapılmaktadır.

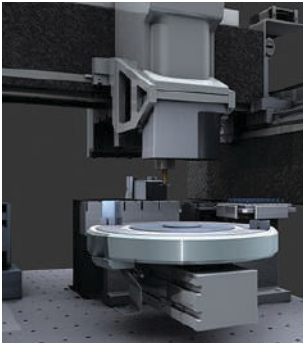



MODELSAN SAVUNMA HAVACILIK

Land, Naval, Air, Space Systems

PHONE

+90 (312) 354 06 30

WEB

www.modelsansavunma.com.tr

EMAIL

info@modelsansavunma.com.tr

ADDRESS

Türkmenistan Cd. No 7, 06935 Sincan OSB/
Sincan/ANKARA

Details on Activity Field / Capabilities

Warhead manufacturing, aviation mechanical production and composite products

Products & Services

Machining, warhead production, composite parts production

Company's Work Place

2000m2 Indoor and 800 m2 Outdoor

Sector Experience (Years)

9

Number of Employees

30

Certifications & Accreditations

ISO 9001:2015, ISO:14001, ISO:45001 (IN PROGRESS)

Contractors

ROKETSAN, VESTEL SAVUNMA, ASELSAN, TURKISH AEROSPACE

Achievements & Export Countries

Production of wing beam, landing gears, motor hangers for indigenous unmanned air vehicles, warhead production, production of composite warhead body and covers

Çalışma Alanı Detayları/Kabiliyetler

Harp başlığı imalatı, havacılık mekanik üretim ve kompozit ürünleri

Ürünler/Hizmetler

Talaşlı imalat, harp başlığı üretimi, kompozit parça üretimi

Çalışma Alanı

2000m2 kapalı alan ve 800 m2 açık alan

Sektör Tecrübesi (Yıl)

9

Çalışan Sayısı

30

Sertifikalar, Akreditasyonlar

ISO 9001:2015, ISO:14001 VE ISO:45001 SÜRECİ DEVAM ETMEKTEDİR.

Çalışılan Firmalar

ROKETSAN, VESTEL SAVUNMA, ASELSAN, TUSAŞ

Elde Ettiği Başarılar & İhracat Yapılan Ülkeler

Yerli üretim insansiz hava araçları için kanat kiriş, iniş takımları, motor askılarının talaşlı imalatları. Yerli üretim birçok harp başlığı üretimi. Kompozit harp başlığı gövde ve kapaklarının üretimi



**MUSA PLASTİK VE KALIP
HIRDAVAT TEM. ELEKT. SAN. TİC.
LTD. ŞTİ**

Land Systems

PHONE

+90 (312) 395 31 20

FAX

+90 (312) 395 23 74

WEB

www.musaplastik.com

EMAIL

info@musaplastik.com

ADDRESS

Plastikçiler San. Sıt. 1539.Sokak No:24
Yenimahalle/İvedik/Ankara

Details on Activity Field / Capabilities

Machining, plastic injection press, weapon parts manufacturing and assembly

Products & Services

Manufacturing and assembly

Raw Materials

Plastic raw materials

Company's Work Place

750 m2 Indoor

Sector Experience (Years)

22

Number of Employees

6

Certifications & Accreditations

ISO 9001:2015, ISO 14001:2015, OHSAS
18001:2007, AS9100

Contractors

MKEK WEAPON FACTORY DIRECTORATE, MKEK
AMMUNITION FACTORY DIRECTORATE, MKEK
HEAVY WEAPON AND STEEL FACTORY
DIRECTORATE, SARSILMAZ, GENERAL
DIRECTORATE OF STATE RAILWAYS

Çalışma Alanı Detayları/Kabiliyetler

Talaşlı İmalat, Plastik Enjeksiyon Basımı, Silah
Parçası Üretim ve Montaj İşlemi

Ürünler/Hizmetler

Üretim ve Montaj

Ham Malzemeler

Plastik Hammaddeleri

Çalışma Alanı

750 m2 kapalı alan

Sektör Tecrübesi (Yıl)

22

Çalışan Sayısı

6

Sertifikalar, Akreditasyonlar

ISO 9001:2015, ISO 14001:2015, OHSAS
18001:2007, AS9100

Çalışılan Firmalar

MKEK SILAH FABRİKASI MÜDÜRLÜĞÜ, MKEK
MÜHİMMAT FABRİKASI MÜDÜRLÜĞÜ, MKEK
AĞIR SILAH VE ÇELİK FABRİKASI MÜDÜRLÜĞÜ,
SARSILMAZ, T.C. DEVLET DEMİR YOLLARI
GENEL MÜDÜRLÜĞÜ





MÜSAN MAKİNE ÜRETİM SAN. VE TİC. A.Ş.

Land, Air and Naval Systems

PHONE

+90 (312) 267 01 70

FAX

+90 (312) 267 04 74

WEB

www.musan.com.tr

EMAIL

ybickes@musan.com.tr
defense@musan.com.tr

ADDRESS

ASO 1. Organize Sanayi Bölgesi Gokturk Cad.
No:9 - 06935 - Ankara



Details on Activity Field / Capabilities

Armoured land vehicles weapon and gun systems, smoke grenade launchers and multi launcher systems design and manufacturing, special needs of machine design and manufacturing

Products & Services

Smoke grenade launcher systems, multi launcher systems, motor cooling fan systems, more than 800 different armoured combat vehicles spare systems, units and parts also custom projects design, prototyping and serial productions.

Raw Materials

All steel, stainless-steel, aluminium, brass, bronze, copper, titan materials, plated and military standard welded parts.

Company's Work Place

5.500 m2 Indoor, 10.200 m2 Outdoor

Sector Experience (Years)

32

Number of Employees

45

Certifications & Accreditations

ISO 9001:2018, NATO AND NATIONAL FACILITY SECURITY CLEARANCE CERTIFICATES, STRATEGIC COOPERATION CERTIFICATES, AS9100

Contractors

ALL ARMOURED VEHICLE MANUFACTURERS OF TURKEY INCLUDING FNSS, NUROL MAKİNA, OTOKAR, BMC, KATMERCİLER AND NDA SIGNED COMPANIES ABROAD.

Achievements & Export Countries

Since the last quarter of last millenium, designing and serial production of smoke grenade launchers, special purposed solutions, command control systems etc. and different solutions according to the requirements have been manufactured for both the Turkish Army and for foreign projects. foreign projects started in 1999 and more than 30.000 smoke grenade launchers were produced. M113 armoured combat vehicles motor cooling fan systems have been manufactured since 1995. Some countries operating MUSAN systems are UK, Belgium, Spain, Saudi Arabia, United Arab Emirates, Malaysia, Bahrain, Philipinnes, Thailand, Slovenia, Tunisia, The Republic of South Africa, Senegal, Qatar, Uzbekistan, Peru, both directly exported or supplied to armoured vehicle manufacturers for export. In more than 20 countries and 50 NDA signed projects, designing and prototypings were completed or are still ongoing.

Çalışma Alanı Detayları/Kabiliyetler
Kara Araçları Silah Sistemleri, Sis Havanı ve Çoklu Lançer Tasarım ve Üretim, Özel Makine Tasarım ve Seri Üretimleri

Ürünler/Hizmetler

Sis Havan Sistemleri, Çoklu Lançerler, Motor Soğutma Fan Sistemleri, 800'den Fazla Çeşit Kara Araçlarının Sistem ve Üniteleri, v.d. Özel Çözümlemeli Gizlilik İçeren Tasarım, Prototipleme Ve Seri Üretim

Ham Malzemeler

Her Türlü Çelik, Alüminyum, Paslanmaz Çelik, Prınc, Bronz, Bakır, Titan, v.d. Ve Kaplamalı ve Askeri Standartlarda Kaynaklı Ürünler

Çalışma Alanı

5.500 m2 kapalı, 10.200 m2 açık alan

Sektör Tecrübesi (Yıl)

32

Çalışan Sayısı

45

Sertifikalar, Akreditasyonlar

ISO 9001:2018, NATO VE MİLLİ TESİS GÜVENLİK BELGESİ, STRATEJİK İŞBİRLİĞİ ANLAŞMASI SERTİFİKASI, AS9100

Çalışılan Firmalar

FNSS, NUROL MAKİNA, OTOKAR, BMC, KATMERCİLER BAŞTA OLMAK ÜZERE BÜTÜN MİLLİ KARA ARAÇLARI ÜRETİCİLERİ VE YURTDIŞI GİZLİLİK SÖZLEŞMESİ İMZALANAN KURULUŞLAR.

Elde Ettiği Başarılar & İhracat Yapılan Ülkeler

Geçen yüzyılın son çeyreğinde başladığı Sis Havan Sistemlerinin Tasarımından, Seri Üretimine kadar farklı tip ve çeşitlerini, kontrol ve kumanda sistemlerini, gerek Türk Ordusu, gerekse yurtdışı projelerinde üretmiş ve üretmeye devam etmektedir. 1999 yılından bu yana yurtdışı projelerinde kullanılan, 30.000 adetten fazla sayıda ürettiğimiz Sis Havan sistemlerimiz vardır. M113 Zırhlı Muharebe Araçları Motor Soğutma Fan Sistemlerimiz 1995'den bu yana üretilmektedir. Savunma Sanayi ürünlerimizi kullanan ülkelere bazılan; İngiltere, Belçika, İspanya, Suudi Arabistan, Birleşik Arap Emirlikleri, Malezya, Bahreyn, Filipinler, Tayland, Slovenya, Tunus, Güney Afrika Cumhuriyeti, Senegal, Katar, Özbekistan, Peru olup bu ülkelere gerek direkt ihracat gerekse Kara Araçları üreticilerine teslimatlar yapılmaktadır. 20'den fazla ülkede 50'den fazla Gizlilik Sözleşmesi imzalanmış projede tasarım ve prototipleme çalışmalar yapılmış ve yapılmaya devam etmektedir. 1976 yılından bu yana Musan Savunma Grubu'nun Genelkurmay Başkanlığı ve Türk Ordusu'nun ihtiyacı olan gizlilik içeren projelerinde kazandığı özel başarıları bulunuyor.



www.mzdsavunma.com.tr

**MZD SAVUNMA VE
MEKATRONİK SİS. TAAH. İTH.
İHR. SAN. TİC. LTD. ŞTİ.**

Design, Manufacturing and
Electromechanical Installation of Cables
(with related parts) for Land, Naval and
Air Platforms

PHONE

+90 (312) 395 94 92

FAX

+90 (312) 385 84 82

WEB

www.mzdsavunma.com.tr

EMAIL

murat.tekin@mzdsavunma.com.tr

ADDRESS

Mehmet Akif Ersoy Cad.. 1148. SOK.
NO:32-B2 Ostim Mah.. YENİMAHALLE/
ANKARA

Details on Activity Field / Capabilities

All kinds of cabling design, manufacturing and
electromechanical assembly required by the
defense industry and in accordance with military
standards

Products & Services

Cabling and electromechanical assembly

Raw Materials

Cable and connector in accordance with military
standards

Company's Work Place

800 m2 Indoor

Sector Experience (Years)

7

Number of Employees

45

Certifications & Accreditations

ISO 9001, ISO 14001, OHSAS 18001, NATIONAL
AND NATO FACILITY SECURITY CLEARANCE
CERTIFICATE

Contractors

ROKETSAN, TÜBİTAK, FNSS, ASELSAN

Çalışma Alanı Detayları/Kabiliyetler

Savunma sanayinin ihtiyaç duyduğu ve askeri
standartlara uygun her türlü kablolaj tasarımı ve
üretimi, elektromekanik montaj

Ürünler/Hizmetler

Kablolaj ve Elektromekanik Montaj

Ham Malzemeler

Askeri standartlara uygun kablo ve konektör

Çalışma Alanı

800 m2 Kapalı alan

Sektör Tecrübesi (Yıl)

7

Çalışan Sayısı

45

Sertifikalar, Akreditasyonlar

ISO 9001, ISO 14001, OHSAS 18001, MİLLİ VE
NATO TESİS GÜVENLİK BELGESİ

Çalışılan Firmalar

ROKETSAN, TÜBİTAK, FNSS, ASELSAN



NERO INDUSTRIES

Advanced Reliability

NERO ENDÜSTRİ SAVUNMA SANAYİ AŞ.

Land, Naval, Air Platforms

PHONE

+90 (312) 504 54 53

FAX

+90 (312) 504 54 52

WEB

www.neroindustry.com

EMAIL

info@neroindustry.com

ADDRESS

Malıköy AOSB 30 Ağustos Cad. No:16 06909
Sincan / Ankara

Details on Activity Field / Capabilities

Arma power systems, ARES explosion suppression systems, MARS CBRN filtration and detection systems, marine type fire extinguishing systems, smoke grenade launcher and laser warning system, bus fire extinguishing systems

Products & Services

Electromechanical systems

Company's Work Place

Sakarya Facility: 50.000 m2 and Ankara Facility:
9000 m2 Indoor Areas

Sector Experience (Years)

13

Number of Employees

185

Certifications & Accreditations

ISO 9001:2015, ISO 14001

Contractors

ASELSAN, BMC, FNSS, NUROL, ROKETSAN,
MKE, TAF

Achievements & Export Countries

Germany, Ukraine, USA, Azerbaijan, Bahrain,
China, Indonesia, Kuwait, Malaysia, Oman,
Pakistan, Qatar, Singapore, Saudi Arabia,
Turkmenistan, United Arab Emirates, Thailand,
Canada

Çalışma Alanı Detayları/Kabiliyetler

Arma Güç Sistemleri, ARES İnflak Bastırma Sistemleri, MARS KBRN Filtrasyon Ve Algılama Sistemleri, Marin Tip Yangın Söndürme Sistemleri, Sis Havanı Ve Lazer İkaz Sistemi, Otobüs Yangın Söndürme Sistemleri

Ürünler/Hizmetler

Elektromekanik Sistemler

Çalışma Alanı

Şakarya Fabrikası 50.000 m2 ve Ankara
Fabrikası 9000 m2 kapalı alanlar

Sektör Tecrübesi (Yıl)

13

Çalışan Sayısı

185

Sertifikalar, Akreditasyonlar

ISO 9001:2015, ISO 14001

Çalışılan Firmalar

ASELSAN, BMC, FNSS, NUROL, ROKETSAN, MKE,
TSK

Elde Ettiği Başarılar & İhracat Yapılan Ülkeler

Almanya, Ukrayna, Abd, Azerbaycan, Bahreyn,
Çin, Endonezya, Kuveyt, Malezya, Umman,
Pakistan, Katar, Singapur, Suudi Arabistan,
Türkmenistan, Birleşik Arap Emirlikleri, Tayland,
Kanada



Air Defense Missile Systems

PHONE

+90 (312) 395 76 08

WEB

www.nesahavacilik.com

EMAIL

nebierdem@nesahavacilik.com

ADDRESS

Ostim OSB Mah. 1148.Sokak No:18/B
Yenimahalle/ANKARA



Details on Activity Field / Capabilities

High Pressure Control Systems for Air, Naval and Land Platforms / Development of original products in the military and civilian field

Products & Services

High Pressure Pure Air, Argon, Nitrogen, Hydrogen and Oxygen Booster Compressors / Design, Test and Integration

Raw Materials

Titanium, Inconel, Molybdenum, Niobium, Stainless Steel, Aluminum

Company's Work Place

600m2

Sector Experience (Years)

3

Number of Employees

7

Certifications & Accreditations

EYDEP A, ISO 9001:2015, ISO 14001, ISO 45001, ISO 27001:2013

Contractors

ASELSAN

Achievements & Export Countries

High Pressure Oxygen Booster Compressor / Export to Georgia, Pakistan, Libya and Algeria

Çalışma Alanı Detayları/Kabiliyetler

Hava, Deniz ve Kara platformları yüksek basınçlı akış ekipmanları / Askeri ve Sivil Alanda Özgün Ürün ve Sistemlerin Geliştirilmesi

Ürünler/Hizmetler

Yüksek Basınçlı Kuru Hava, Argon, Azot, Hidrojen ve Oksijen Kompresörü / Tasarım, Test ve Entegrasyon

Ham Malzemeler

Titanyum, Inconel, Molibden, Niyobyum, Paslanmaz Çelik, Alüminyum

Çalışma Alanı

600m2

Sektör Tecrübesi (Yıl)

3

Çalışan Sayısı

7

Sertifikalar, Akreditasyonlar

EYDEP A, ISO 9001:2015, ISO 14001, ISO 45001, ISO 27001:2013

Çalışılan Firmalar

ASELSAN

Elde Ettiği Başarılar & İhracat Yapılan Ülkeler

Yüksek Basınçlı Oksijen Kompresörü / Gürcistan, Pakistan, Libya ve Cezayir'e ihraç edilmiştir.

NİL

ISIL İŞLEM SANAYİİ A.Ş.®

Okunabilirlik, işlevlilik, yükseklik, kalite...

NİL ISIL İŞLEM SANAYİİ A.Ş.

Automotive, Defense, White Goods, Ships,
Healthcare Industry

PHONE

+90 (262) 646 41 52

FAX

+90 (262) 646 47 75

WEB

www.nilisil.com

EMAIL

nilisil@nilisil.com

ADDRESS

Tatlı kuyu Mahallesi. 1319/2 Sokak
No:28/B GEBZE/KOCAELİ

Details on Activity Field / Capabilities

Reclamation, cementation, carbonitriding, stress relieving treatment

Products & Services

Heat treatment

Company's Work Place

1500 m2

Sector Experience (Years)

30

Number of Employees

30

Certifications & Accreditations

IATF 16949

Contractors

ROKETSAN, ASELSAN

Çalışma Alanı Detayları/Kabiliyetler

İsıl işlem hizmetleri

Ürünler/Hizmetler

Isıl işlem hizmetleri

Çalışma Alanı

1500 m2

Sektör Tecrübesi (Yıl)

30

Çalışan Sayısı

30

Sertifikalar, Akreditasyonlar

IATF 16949

Çalışılan Firmalar

ROKETSAN, ASELSAN



Engineering Consultancy Services

PHONE

+90 (312) 486 00 16

+90 (312) 486 00 17

WEB

www.numesys.com.tr

EMAIL

ekin.ersan@numesys.com.tr

ADDRESS

Üniversiteler Mah. 1596.Cadde 6. Ar-Ge
Blokları A Blok Bina No:6/A Kat No:6 Ofis No:25
06800 HACETTEPE TEKNOKENT Beytepe,
Çankaya - ANKARA



Details on Activity Field/

Capabilities Savunma Sanayi, Otomotiv, Turbomakina, Beyaz Eşya gibi AR-Ge'ye ürün geliştirim yapan tüm sektörlerde bilgisayar destekli analiz, simülasyon, optimizasyon ve ürün doğrulama hizmetleri (Yapısal analizler (FEA), Akışkanlar Mekaniği Analizleri (CFD), Elektromanyetik Analizler, Gömülü Yazılımlar, Optik Tasarım ve Analizler, Hesaplamalı Malzeme Mühendisliği)

Products & Services

MUHENDISLIK ANALİZ HİZMETLERİ

Company's Work Place

1100 m2

Sector Experience (Years)

22

Number of Employees

70

Çalışma Alanı Detayları/Kabiliyetler

Computer aided analysis, simulation, optimization and product verification services (Structural Analysis (FEA), Fluid Mechanics Analysis (CFD), Electromagnetic Analysis, Embedded Software, Optical) Design and Analysis, Computational Materials Engineering)

Ürünler/Hizmetler

MUHENDISLIK ANALİZ HİZMETLERİ

Çalışma Alanı

1100 m2

Sektör Tecrübesi (Yıl)

22

Çalışan Sayısı

70

**ODAK ARGE ve TEKNOLOJİ
MERKEZİ A.Ş.**

Land and Air Systems, Control Systems

PHONE

+90 (312) 244 63 25

WEB

www.odakarge.com

EMAIL

info@odakarge.com

ADDRESS

Susuz mah. Dempa cd. No: 13
Yenimahalle/ANKARA



Details on Activity Field/Capabilities

Electronic Design, Embedded Software, Mold and Model Design

Products & Services

Design, Prototype Development, Control Software

Raw Materials

Plastic, Aluminum, Rubber, Metal

Company's Work Place

2400 m²

Sector Experience (Years)

3

Number of Employees

13

Certifications & Accreditations

ISO 9001:2015, Capacity Report

Çalışma Alanı Detayları/Kabiliyetler

Elektronik Tasarım, Gömülü Yazılım, Kalıp ve Model Tasarımı

Ürünler/Hizmetler

Tasarım, Prototip Geliştirme, Kontrol Yazılımı

Ham Malzemeler

Plastik, Alüminyum, Kauçuk, Metal

Çalışma Alanı

2400 m²

Sektör Tecrübesi (Yıl)

3

Çalışan Sayısı

13

Sertifikalar, Akreditasyonlar

ISO 9001:2015, Kapasite Raporu



ODAK KOMPOZİT TEKNOLOJİLERİ A.Ş.

Design and production of composite
and metal parts for Land, Naval and Air
Systems

PHONE

+90 (312) 354 90 81

+90 (312) 354 90 21

FAX

+90 (312) 354 90 82

WEB

www.odakkompozit.com.tr

EMAIL

info@odakkompozit.com.tr

ADDRESS

Çankaya mah. Cinnah cd. No: 11/5
Çankaya/ANKARA

Details on Activity Field / Capabilities

Structural and non-structural composite part
design, analysis, production, processing,
assembly, control as well as mold and fixture
design and production for composite and metal
part production for defense and aviation industry

Products & Services

Machining, composite manufacturing, painting,
assembly

Company's Work Place

2.000 m2 Indoor and 100 m2 Outdoor

Sector Experience (Years)

11

Number of Employees

32

Certifications & Accreditations

ISO 9001:2015, AS9100 REV D

Contractors

ASELSAN, ROKETSAN, TURKISH AEROSPACE, TEI

Çalışma Alanı Detayları/Kabiliyetler

Şavunma ve Havacılık Sanayine yönelik yapısal
ve yapısal olmayan kompozit parça tasarımı,
analizi, üretimi, işleme, montajı, kontrolü ve
kompozit ve metal parça üretimi için gerekli
kalıp ve fikstür tasarımı ve üretimi

Ürünler/Hizmetler

Talaşlı İmalat, Kompozit imalat , Boya , Montaj

Çalışma Alanı

2.000 m2 kapalı alan ve 100 m2 açık alan

Sektör Tecrübesi (Yıl)

11

Çalışan Sayısı

32

Sertifikalar, Akreditasyonlar

ISO 9001:2015, AS9100 REV D

Çalışılan Firmalar

ASELSAN, ROKETSAN, TUSAŞ, TEI

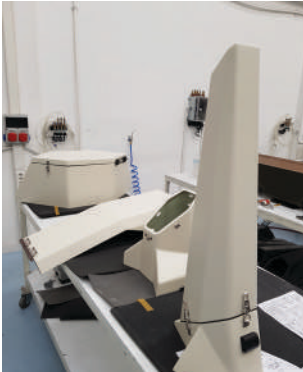
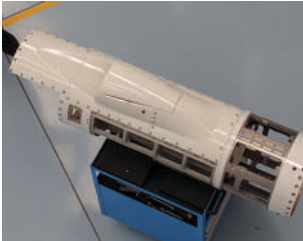

OGUZKAGAN SAVUNMA TEKNOLOJİLERİ A.Ş.

Land Vehicles, Unmanned Systems,
Integrated Logistics Support

PHONE

+90 (312) 911 46 62

FAX

+90 (312) 911 48 45

WEB

www.oguzkagansavunma.com

EMAIL

atif.yilmaz@oguzkagansavunma.com

ADDRESS

100. Yıl Bulvarı, Ostim OSB Mahallesi,
Ostim Teknopark No: 55/E54 Ostim/Ankara



Details on Activity Field / Capabilities

Unmanned land vehicles, integrated logistics
support software

Products & Services

Karahan unmanned land vehicle (heavy class),
Demirhan unmanned land vehicle (middle class),
Alpan unmanned land vehicle (light class), Delü
unmanned land vehicle (kamikaze)

Raw Materials

Iron and steel processing, hardox processing
bending, armor technologies

Company's Work Place

68 m²

Sector Experience (Years)

4

Number of Employees

7

Certifications & Accreditations

ISO 9001:2015, ISO 2000-1:2011, ISO
22301:2012

Contractors

HAVELSAN (AUTONOM SYSTEMS -MOU)

Çalışma Alanı Detayları/Kabiliyetler

İnsansız kara araçları, entegre lojistik destek
yazılımları

Ürünler/Hizmetler

Karahan İnsansız Kara Aracı (Ağır Sınıf),
Demirhan İnsansız Kara Aracı (Orta Sınıf), Alpan
İnsansız Kara Aracı (Hafif Sınıf), Delü İnsansız
Kara Aracı (Kamikaze)

Ham Malzemeler

Demir çelik işleme, hardox işleme bükme, zırh
teknolojileri

Çalışma Alanı

68 m²

Sektör Tecrübesi (Yıl)

4

Çalışan Sayısı

7

Sertifikalar, Akreditasyonlar

ISO 9001:2015, ISO 2000-1:2011, ISO
22301:2012

Çalışılan Firmalar

HAVELSAN (OTONOM SİSTEMLER -MOU
ANLAŞMASI)



OKAS ENDÜSTRİYEL YÜZEY İŞLEM VE KİMYEVİ MADDELER SANAYİ VE TİCARET LTD. ŞTİ.

Defense, Aviation and Medical Industries

PHONE

+90 (312) 395 12 31

WEB

www.okaskaplama.com

EMAIL

info@okaskaplama.com

ADDRESS

Ağaç İşleri Sanayi Sitesi 21. Cadde 1377.
Sokak No:2 Yenimahalle/ANKARA

Details on Activity Field / Capabilities
Liquid penetrant testing, coating, wet painting etc.

Products & Services

Cadmium plating, zinc plating, electroless and electrolytic nickel plating, passivation of stainless steel, stress relieving and hydrogen de-embrittlement, copper plating, chromic acid anodizing, sulfuric acid anodizing, hard anodizing, pre-penetration etching, chemical conversion coating, wet painting, dry film lubrication and liquid penetrant testing, marking

Company's Work Place

1300 m2 Indoor and 200 m2 Outdoor

Sector Experience (Years)

23

Number of Employees

37

Certifications & Accreditations

AS9100 REV D, NADCAP CHEMICAL PROCESSING, NADCAP NDT

Contractors

TURKISH AEROSPACE, ASELSAN, ROKETSAN, FNSS, TÜBİTAK, NUROL MAKİNA

Achievements & Export Countries

We carry out liquid penetrant testing, coating and painting processes, which are the special process of the products exported to bombardier, AIRBUS and KAI companies by TURKISH AEROSPACE. The surface treated parts are exported through ROKETSAN, ASELSAN and NUROL MAKİNA companies. We are an approved supplier of the leading companies of national and international aviation and defense industry, and we are amongst the few companies that obtained the AS9100 quality management system certificate and NADCAP certificate.

Çalışma Alanı Detayları/Kabiliyetler
Sıvı penetrant testi, kaplama, yaş boyama vb yüzey işlemleri

Ürünler/Hizmetler

Kadmiyum kaplama, Çinko kaplama, Akımlı ve akımsız nikel kaplama, Paslanmaz çeliğin pasivasyonu, Stres ve hidrojen gevrekliği giderme, Bakır kaplama, Kromik asit anotlama, Sülfürik asit anotlama, Sert anotlama, Penetrant öncesi aşındırma, Kimyasal dönüşüm kaplama, Yaş boyama, Kuru film yağlama ve Sıvı penetrant testi, Markalama

Çalışma Alanı

1300 m2 kapalı alan ve 200 m2 açık alan

Sektör Tecrübesi (Yıl)

23

Çalışan Sayısı

37

Sertifikalar, Akreditasyonlar

AS9100 REV D, NADCAP CHEMICAL PROCESSING, NADCAP NDT

Çalışılan Firmalar

TUSAŞ, ASELSAN, ROKETSAN, FNSS, TÜBİTAK, NUROL MAKİNA

Elde Ettiği Başarılar & İhracat Yapılan Ülkeler

BOMBARDIER, AIRBUS ve KAI firmalarına Türk Havacılık Sanayi tarafından ihraç edilen ürünlerin özel prosesi olan sıvı penetrant testi, kaplama ve boyama işlemlerini gerçekleştirerek TUSAŞ firmasına sevki ediyoruz. Yüzey işlemleri yapılan parçaların ROKETSAN, ASELSAN ve NUROL MAKİNA firmaları aracılığıyla ihracatı yapılmaktadır. Yerli ve yabancı havacılık ve savunma sanayinin önde giden ana firmalarının onaylı tedarikçisi olup AS9100 kalite yönetim sistemi belgesini ilk alan ve NADCAP sertifikasına sahip sayılı firmalar arasında yer almaktayız.





OPTİK TORNA
İML. SAN. TİC. LTD. ŞTİ.

**OPTİK TORNA İMALAT SAN. TİC.
LTD. ŞTİ.**

Land, Air, Weapon, Avionic Systems

PHONE

+90 (312) 354 05 76

FAX

+90 (312) 354 28 68

WEB

www.optiktorna.com

EMAIL

info@optiktorna.com

ADDRESS

HAB Ankara Uzay ve Havacılık İhtisas
OSB B25 cd. No: 3
Kahramankazan/ANKARA



Details on Activity Field / Capabilities

Ammunition, plug / cap, optic, electronic connector

Products & Services

Machining

Raw Materials

Stainless steel, aluminum, titanium, copper, engineering plastics, kovar, invar

Company's Work Place

870 m2 and 3.750 m2 Indoor (under construction)

Sector Experience (Years)

22

Number of Employees

30

Certifications & Accreditations

ISO 9001:2015

Contractors

ASELSAN, ROKETSAN

Achievements & Export Countries

ASELSAN Strategic Partner

Çalışma Alanı Detayları/Kabiliyetler

Mühimmat, tapa, optik, elektronik konnektör

Ürünler/Hizmetler

Talaşlı imalat

Ham Malzemeler

Paslanmaz çelik, alüminyum, titanyum, bakır, mühendislik plastikleri, kovar, invar

Çalışma Alanı

870 m2 - (yapım aşamasında tesis: 3.750 m2 kapalı alan)

Sektör Tecrübesi (Yıl)

22

Çalışan Sayısı

30

Sertifikalar, Akreditasyonlar

ISO 9001:2015

Çalışılan Firmalar

ASELSAN, ROKETSAN

Elde Ettiği Başarılar & İhracat Yapılan Ülkeler

ASELSAN Stratejik Ortağı

**ORION HAVAÇILIK MAKİNA
METAL SANAYİ VE TİCARET LTD.
ŞTİ.**

Aerospace

PHONE

+90 (312) 815 30 11

FAX

+90 (312) 815 30 11

WEB

www.orionhavacilik.com

EMAIL

info@orionhavacilik.com

ADDRESS

Saray Mah. Keresteciler San. Sit. 127.Cad 19/A
K.Kazan/ ANKARA

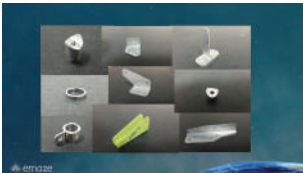

Details on Activity Field/Capabilities
DEFENSE AND CIVIL AIRPLANE MECHANIC
PARTS MANUFACTURING

Products & Services
PRECISION CNC PROFILE MACHINING , 3 AND 4
AXIS CNC MACHINING

RawMaterials
ALUMINIUM PROFILE , ALUMINIUM,STEEL AND
METALIC PARTS

Company's Work Place
900 m2 Indoor 400 m2 Outdoor

Sector Experience (Years)
9

Number of Employees
18

Certifications & Accreditations
AS9100 REV D, ISO 9001

Contractors
TURKISH AEROSPACE, ROKETSAN

Achievements & Export Countries
MORE THAN 1000 DIFFERENT MACHINING PART
FOR AVIATION, BOEING, SKORSKY AND
DIFFERENT AVIATION PARTS MACHINING

Çalışma Alanı Detayları/Kabiliyetler
SİVİL VE SAVUNMA HAVA ARAÇLARI MEKANİK
PARÇA ÜRETİMİ

Ürünler/Hizmetler
CNC PROFİL İŞLEME VE CNC TALAŞLI İMALAT

Ham Malzemeler
ALÜMİNYUM ,ÇELİK VE METAL MALZEMELER

Çalışma Alanı
900 m2 kapalı alan, 400 m2 açık alan

Sektör Tecrübesi (Yıl)
9

Çalışan Sayısı
18

Sertifikalar, Akreditasyonlar
AS9100 REV D, ISO 9001

Çalışılan Firmalar
TUSAŞ, ROKETSAN

Elde Ettiği Başarılar & İhracat Yapılan Ülkeler
TUSAŞ TARAFINDAN BOEING VE SKORSKY
FİRMALARINA İHRAÇ EDİLEN 1000 KALEMDEN
FAZLA PROFİL ALT DETAY PARÇALARININ CNC
PROFİL İŞLEME TEZGAHLARINDA ÜRETİMİ



OTONOM TEKNOLOJİ ROB. ELE. YAZ. SAN. LTD. ŞTİ.

Air Systems

PHONE

+90 (312) 210 11 88

FAX

+90 (312) 266 14 04

WEB

www.otonomteknoloji.com

EMAIL

info@otonomteknoloji.com

ADDRESS

Bilkent Cyberpark - Tepe Binası No: 315 -
06800 Bilkent/Ankara

Details on Activity Field / Capabilities
Unmanned Aerial Platforms Robotics, Electronics,
Software

Products & Services

Aerostat systems design; production and system integration, wired drone systems design; production and system integration, ground control station design; production and system integration, generic control unit (that can transform land, naval, air platforms into unmanned platforms) design; production and system integration, unmanned airship design; production and system integration

Company's Work Place

220 m2 office, 750 m2 manufacturing area

Sector Experience (Years)

10

Number of Employees

23

Certifications & Accreditations

ISO 9001:2015

Contractors

AŞELSAN, ROKETSAN

Achievements & Export Countries We are in contact with potential customers abroad.

Çalışma Alanı Detayları/Kabiliyetler
İnsansız Hava Platformları, Robotik, Elektronik, Yazılım

Ürünler/Hizmetler

Yere Bağlı Balon Sistemleri (Aerostat Sistemleri) tasarım, üretimi ve sistem entegrasyonu, Kablolu Dron Sistemleri tasarım, üretimi ve sistem entegrasyonu, Yer Kontrol İstasyonu tasarım, üretimi ve sistem entegrasyonu, Jenerik Kontrol Ünitesi (Kara, deniz, hava platformlarını insansız hale getirebilen) tasarım, üretimi ve sistem entegrasyonu, İnsansız Hava Gemisi tasarım, üretimi ve sistem entegrasyonu

Çalışma Alanı

220 m2 ofis, 750 m2 üretim tesisi

Sektör Tecrübesi (Yıl)

10

Çalışan Sayısı

23

Sertifikalar, Akreditasyonlar

ISO 9001:2015

Çalışılan Firmalar

AŞELSAN, ROKETSAN

Elde Ettiği Başarılar & İhracat Yapılan Ülkeler

Yurtdışı temaslarımız devam etmektedir.



**OTTONOM MÜHENDİSLİK
ÇÖZÜMLERİ TASARIM
OTOMASYON DANIŞMANLIK A.Ş.**

Aviation and defense industry systems,
automotive, white goods, rail systems

PHONE

+90 (224) 443 11 16

FAX

+90 (224) 443 11 16

WEB

www.ottonom.com

EMAIL

ismail.ozcan@ottonomgroup.com

ADDRESS

Merkez: Dumlupınar mah. Selçuk Cad. No:8/1
Nilüfer/BURSA
Şube: Uzay Çağı Cad. 1308. Sok. No:6 Kat:
Zemin kat Ofis No: 4 ODTÜ Teknopark,
OSTİM/ANKARA

Details on Activity Field / Capabilities

Engineering & design, body in white, closures, external trim design, seat design, structural design, static, modal FEM analysis, testing & automation & production, process fixture design and production, smart process design and production, test system design and production, detail@climatic testing chamber, engineering trainees, sheet metal part design trainee, plastic part design trainee, product development consulting, prototype part design trainee, CAE for designers trainee

Products & Services

Detail @ climatic testing chamber, engineerign & design, testing & automation & production, engineering trainings

Company's Work Place

800 m2 Office area and 1000 m2 Prototipe area

Sector Experience (Years)

5

Number of Employees

61

Certifications & Accreditations

ISO 9001:2015, AS9100 (IN PROGRESS)

Contractors

TURKISH AEROSPACE , TEI, BMC, FORD, ARÇELİK, RENAULT, BOSCH

Çalışma Alanı Detayları/Kabiliyetler

Mühendislik ve tasarım, beyaz gövde, kapaklar, dış düzeltme tasarımı, koltuk tasarımı, yapısal tasarım, statik, modal FEM analizi, test ve otomasyon & üretim, proses fişktürü tasarımı ve üretimi, akıllı proses tasarımı ve üretimi, test sistemi tasarımı ve üretimi, iklim test odası, mühendislik eğitimleri, sac parça tasarımı eğitimleri, plastik parça tasarımı eğitimleri, ürün geliştirme danışmanlığı, prototip parça tasarımı eğitimleri, tasarımcılar eğitimleri için CAE

Ürünler/Hizmetler

Detay @ ikimsel test odası, mühendislik ve tasarım, test ve otomasyon ve üretim, mühendislik eğitimleri

Çalışma Alanı

800 m2 Ofis ve 1000 m2 Prototip Alanı

Sektör Tecrübesi (Yıl)

5

Çalışan Sayısı

61

Sertifikalar, Akreditasyonlar

ISO 9001:2015, AS9100 (SÜREÇ DEVAM EDİYOR)

Çalışılan Firmalar

TUSAŞ , TEI, BMC, FORD, ARÇELİK, RENAULT, BOSCH



özben

ÖZBEN METAL SAVUNMA LTD. ŞTİ.

Land, Naval, Air Platforms

PHONE

+90 (312) 354 07 14

FAX

+90 (312) 354 08 32

WEB

www.ozbensavunma.com

EMAIL

info@ozbensavunma.com
safacan@ozbensavunma.com

ADDRESS

ASO Org.San.Böl. Türkmenistan Cad. No.13
Sincan/ ANKARA



Details on Activity Field / Capabilities

Turn-key solutions in all mechanical and assembly work as the subcontractor of main contractors in machining, sheet metal forming and welded manufacturing.

Products & Services

Machining, sheet metal forming, welded manufacturing, laser cutting, bending, assembly, CMM, paint, coating.
Shelter systems, Pneumatic Mast, Waveguide productions.

Raw Materials

Titanium and aluminium processing, steel.

Company's Work Place

ASO 1. OSB, 4.000 m2 Indoor - ASO 2. OSB. The construction of a new factory with a closed area of 20,000 m2 is ongoing.

Sector Experience (Years)

29

Number of Employees

110

Certifications & Accreditations

ISO 9001:2015, ISO 14001, ISO 3834-2, OHSAS 18001, FACILITY SAFETY CERTIFICATE -NATO SAFETY CERTIFICATE, MILITARY FACTORY APPROVED SUPPLIER CERTIFICATE

Contractors

ASELSAN, ROKETSAN, KAREL, SDT, NUROL, FNSS, BAYKAR

Çalışma Alanı Detayları/Kabiliyetler

Şelter üretimi, Sistem Entegrasyonu, Radom Entegrasyonu, Dalga Kılavuzu üretimi, Kompozit üretim ve Mekanik üretim alanlarında faaliyet göstermekteyiz.

Ürünler/Hizmetler

Talaşlı İmalat, Kompozit, Sac metal şekillendirme, Mekanik Montaj, kaynaklı imalat, lazer kesim, radar mekanikleri, haberleşme sistemleri, optik sistem mekanikleri, rack kabinler, elektromekanik sistem bileşenleri ve benzeri ürünler, mühimmat kutusu, zırhlı araç koltuğu, rezerv tankı, elektronik kart kızıağı, Sinyal Kesici Birimler v.b.

Ham Malzemeler

Titanyum İşleme, Alüminyum İşleme, Çelik, Alüminyum ve Çelik döküm, Bronz, Bakır ...vb

Çalışma Alanı

ASO 1. OSB, 4.000 m² kapalı alan - ASO 2. OSB. 20.000 m² Kapalı alana sahip yeni fabrika inşaatı devam etmektedir.

Sektör Tecrübesi (Yıl)

29

Çalışan Sayısı

170

Sertifikalar, Akreditasyonlar

AS9100, ISO 3834-2, EN 15085-2, ISO 45001, ISO 14001 Kalite Yönetim Sistemimiz, Tesis Güvenlik Belgesi, NATO Güvenlik Belgesi, Aso2 osb şubesi TGB, NATO Ve Üretim İzin Belgesi, EYDEP ES 101-B, Askeri Fabrikalar Onaylı Tedarikçi Belgelerine sahiptir.

Çalışılan Firmalar

ASELSAN, TAI, BAYKAR, ROKETSAN, HAVELSAN, CTECH, SAVRONIK, TCI

Bayraktar TB2 SiHA ve İHA'ları için yeni nesil şelter tedarik üretimleri devam etmektedir.



ÖZEN İŞ MAKİNA
TORNA SANAYİ VE TİCARET LİMİTED ŞİRKETİ

ÖZEN İŞ MAKİNE TORNA SANAYİ VE TİC. LTD. ŞTİ.

Land and Air Platforms

PHONE

+90 (324) 676 45 90

FAX

+90 (324) 676 45 93

WEB

www.ozenismakina.com.tr

EMAIL

pinarokuyay@ozenismakina.com.tr

ADDRESS

Tarsus Organize Sanayi Bölgesi Cumhuriyet
Bulvarı No:12 HUZURKENT/MERSİN

Details on Activity Field / Capabilities

Machining of precision structural components for defense and aviation, mold design, mold manufacturing

Products & Services

Engineering, mechanical production, assembly

Raw Materials

Titanium processing, aluminum casting processing, stainless steel processing, casting processing

Company's Work Place

4000 m2 Indoor 5000 m2 at total

Sector Experience (Years)

5

Number of Employees

89

Certifications & Accreditations

ISO 9001:2015, ISO:14001, ISO:18001,
ISO:10001

Contractors

ROKETSAN, BMC, TEI, MKEK

Çalışma Alanı Detayları/Kabiliyetler

Savunma ve havacılık için hassas yapısal parçaların talaşlı imalatı, kalıp tasarımı, kalıp imalatı

Ürünler/Hizmetler

Mühendislik, talaşlı imalat, montaj

Ham Malzemeler

Titanyum işleme, alüminyum döküm işleme, paslanmaz çelik işleme, döküm işleme

Çalışma Alanı

4000 m2 Kapalı Toplam 5000 m2 Alan

Sektör Tecrübesi (Yıl)

5

Çalışan Sayısı

89

Sertifikalar, Akreditasyonlar

ISO 9001:2015, ISO:14001, ISO:18001,
ISO:10001

Çalışılan Firmalar

ROKETSAN, BMC, TEI, MKEK





ÖZNIUR SAVUNMA HAVC. VE MAK.SANTİC.LTD.ŞTİ

Land, Naval, Air, Space Systems

PHONE

+90 (312) 280 11 11

FAX

+90 (312) 354 78 14

WEB

www.oznursavunma.com

EMAIL

mekiciler@oznursavunma.com.tr

ADDRESS

Sincan 1.OSB, Ahi Evran Mah.Anadolu Cad.
No: 19 Sincan/ Ankara

Details on Activity Field / Capabilities

Land and sea platforms: antenna, radar, integrated turret systems, chassis mechanical production and installation
civil aviation: mechanical production and installation

Products & Services

Machining and mechanical installation

Company's Work Place

12.000 m2 Indoor

Sector Experience (Years)

25

Number of Employees

148

Certifications & Accreditations

ISO 9001:2015, AS9100 REV D, NATIONAL AND NATO FACILITY SECURITY CLEARANCE CERTIFICATE

Contractors

ASELSAN, TURKISH AEROSPACE

Achievements & Export Countries

As ASELSAN strategic solution partner, mechanical systems are delivered and tested, including production and mechanical assembly in various projects.

In addition, necessary parts for BOEING projects are supplied through TURKISH AEROSPACE.

Çalışma Alanı Detayları/Kabiliyetler
Kara ve Deniz Platformları, Anten, Radar, Entegre Taret Sistemleri, Şaseler Mekanik Üretim ve Montajı, Sivil Havacılık, Mekanik Üretim ve Montajı

Ürünler/Hizmetler

Talaşlı İmalat ve Mekanik Montaj

Çalışma Alanı

12.000 m2 kapalı alan

Sektör Tecrübesi (Yıl)

25

Çalışan Sayısı

148

Sertifikalar, Akreditasyonlar

ISO 9001:2015, AS9100 REV D, NATO VE MİLLİ TESİS GÜVENLİK BELGESİ

Çalışılan Firmalar

ASELSAN, TUSAŞ

Elde Ettiği Başarılar & İhracat Yapılan Ülkeler

ASELSAN stratejik ortak firması olarak çeşitli projelerin üretim ve mekanik montaj içerir şekilde mekanik sistem teslimatı ve testleri yapılmaktadır.

Ayrıca TUSAŞ Üzerinden BOEING Projeleri için gerekli parçalar tedarik edilmektedir.

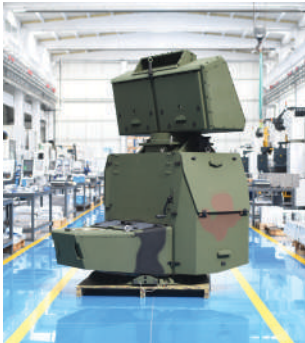

**ÖZTEKNİK REKOR TORNA
HİDROLİK SAN. VE TİC. LTD.ŞTİ.**

Land, Naval, Air Platforms, Automotive,
Construction Machinery and Industrial
Systems

PHONE

+90 (312) 395 25 78

FAX

+90 (312) 395 17 09

WEB

www.ozteknikrekor.com.tr

EMAIL

bilgi@ozteknikrekor.com.tr

ADDRESS

1471. Cadde No:2 İvedik OSB Yenimahalle
ANKARA

Details on Activity Field / Capabilities
Hydraulic and pneumatic fittings and special
machining

Products & Services

Production of standard or special hydraulic
fittings (coupling, socket, nipple, plug and all high
pressure fittings)

Raw Materials

Titanium, stainless steel, manufacturing steel,
brass and aluminum machining

Company's Work Place

3.000 m2 Indoor and 2000 m2 Outdoor

Sector Experience (Years)

4

Number of Employees

35

Certifications & Accreditations

ISO 9001:2015, ISO 14001, ISO18001, ISO10002

Contractors

We make direct production for TURKISH
AEROSPACE, FNSS, KATMERCİLER and ISISO. We
also produce indirectly for some of the other taf
foundation companies.

Çalışma Alanı Detayları/Kabiliyetler
Hidrolik ve Pnömatik bağlantı elemanları ve özel
talaşlı imalat

Ürünler/Hizmetler

Standart veya özel hidrolik bağlantı elemanları
üretimi (Rekor, Soket, Nipel, Körtapa ve tüm
yüksek basınçlı bağlantı elemanları)

Ham Malzemeler

Titanyum ,Paslanmaz çelik ,İmalat çeliği , Piringç
ve Alüminyum İşlemeler

Çalışma Alanı

3.000 m2 kapalı alan ve 2000 m2 açık alan

Sektör Tecrübesi (Yıl)

4

Çalışan Sayısı

35

Sertifikalar, Akreditasyonlar

ISO 9001:2015, ISO 14001, ISO18001,
ISO10002

Çalışılan Firmalar

TUSAŞ, FNSS, KATMERCİLER, ISISO firmalarına
direkt üretimimiz bulunmaktadır. Ayrıca diğer
vakıf kuruluşlarının bazılarına da dolaylı yoldan
üretim yapıyoruz.





PARS
SAVUNMA | HAVACILIK
DEFENSE | AVIATION

**PARS HAVACILIK SAVUNMA
SAN. LTD. ŞTİ.**

LAND and AIR SYSTEMS

PHONE

+90 (312) 385 70 05

FAX

+90 (312) 385 70 04

WEB

www.parssavunma.com.tr

EMAIL

pars@parssavunma.com.tr

ADDRESS

1250. cd. No: 7 Ostim Yenimahalle/
ANKARA

Details on Activity Field /Capabilities
MECHANICAL PRODUCTION and ASSEMBLY

Products & Services
MACHINING, WELDING, MECHANICAL
ASSEMBLY, SHEET METAL FORMING, FIRING
TESTS

Raw Materials
ALUMINIUM ALLOYS, STEEL, STAINLESS STEEL,
DELRIN, TITANIUM

Company's Work Place
1100 m²

Sector Experience (Years)
7

Number of Employees
20

Certifications & Accreditations
ISO 9001:2015, ISO 14001, ISO 45001, ISO
10002

Contractors
ASELSAN, HAVELSAN, TURKISH AEROSPACE

Çalışma Alanı Detayları/Kabiliyetler
Mekanik Üretim ve Montaj

Ürünler/Hizmetler
Talaşlı İmalat, Kaynaklı İmalat, Mekanik
montaj, Sac metal Şekillendirme, Atış Testleri

Ham Malzemeler
Alüminyum, Çelik, Paslanmaz Çelik,
Delrin, Titanyum vb. Malzemelerin İşlenmesi,

Çalışma Alanı
1100 m²

Sektör Tecrübesi (Yıl)
7

Çalışan Sayısı
20

Sertifikalar, Akreditasyonlar
ISO 9001:2015, ISO 14001, ISO 45001, ISO
10002

Çalışılan Firmalar
ASELSAN, HAVELSAN, TUSAŞ





Test & Automation Systems

PCS TEST VE OTOMASYON SİSTEMLERİ SAN. VE TİC. LTD. ŞTİ.

Defense Industry, Automotive Industry, Ship Industry, Railways, Universities, Industrial Vehicle and Construction Machinery

PHONE

+90 (312) 284 20 59

FAX

+90 (312) 285 70 61

WEB

www.pcs.com.tr

EMAIL

pcs@pcs.com.tr

ADDRESS

Mustafa Kemal Mahallesi 2131.
cadde No:24/12 06510 Çankaya/
ANKARA

Details on Activity Field / Capabilities
Project and contracting, design and production, instrumentation, data collection, software and R&D, installation, testing and commissioning, training and technical support

Products & Services

Internal combustion engine test system, electric engine test system, hybrid vehicle electric engine test system, transmission and gear box test system, eddy current dynamometer, active dynamometer, hydraulic dynamometer, canbus gauges, fuel consumption measurement system, engine fuel conditioning system, engine cooling water conditioning system, engine intake air conditioning system, engine intake air consumption measurement system, turbo air (intercooler) conditioning system, torque measurement systems

Company's Work Place

1000 m2 Indoor

Sector Experience (Years)

28

Number of Employees

20

Certifications & Accreditations

ISO 9001:2015, TSE SERVICE COMPETENCE CERTIFICATE

Contractors

As a manufacturer of test systems, our company performs activities for the testing system and electronic-electromechanical system needs of defense industry companies, military factories, universities and automotive companies.

350 kw electric motor test system with active dynamometer / automatic transmission test system / dual output general transmission test system with dc motor driver and eddy-current dynamometer / 900 HP automatic transmission test system / transmission test room / dual output general transmission test system with ac motor driver and ac dynamometer / helicopter engine test system / automatic transmission test system / engine test system / armored personnel carrier vehicle electronic display and control system / hybrid vehicle electric motor test system / diesel power group test room modernization 2500 kW.

Companies: ASELSAN, TÜBİTAK MAM, NUROL MAKİNA, TÜLOMSAŞ, BMC - GENDARMERIE MAINTENANCE COMMAND, 1ST MAIN MAINTENANCE CENTER COMMAND, 2ND MAIN MAINTENANCE CENTER COMMAND, 5TH MAIN MAINTENANCE CENTER COMMAND, 6TH MAIN MAINTENANCE CENTER COMMAND

Achievements & Export Countries

Indirect export: hydraulic dynamometer, harbor crane control system, armored personnel carrier vehicle electronic display and control system

Çalışma Alanı Detayları/Kabiliyetler
Projeleme ve Taahhüt, Tasarım ve Üretim, Enstrümantasyon, Veri Toplama, Yazılım ve Ar-Ge, Montaj, Test ve Devreye Alma, Eğitim ve Teknik Destek

Ürünler/Hizmetler

İçten Yanmalı Motor Test Sistemi, Elektrik Motor Test Sistemi, Hybrid Araç Elektrik Motoru Test Sistemi, Transmisyon ve Dişli Kutusu Test Sistemi, Eddy Current Dinamometre, Aktif Dinamometre, Hidrolik Dinamometre, CANBus Göstergeler, Yakıt Sarfiyat Ölçüm Sistemi, Motor Yakıtı Şartlandırma Sistemi, Motor Soğutma Suyu Şartlandırma Sistemi, Motor Emiş Havaşı Şartlandırma Sistemi, Motor Emiş Havaşı Sarfiyat Ölçüm Sistemi, Turbo Havaşı (intercooler) Şartlandırma Sistemi, Tork Ölçüm Sistemleri

Çalışma Alanı

1000 m2 kapalı alan

Sektör Tecrübesi (Yıl)

28

Çalışan Sayısı

20

Sertifikalar, Akreditasyonlar

ISO 9001:2015, TSE HİZMET YERİ YETERLİLİK BELGESİ

Çalışılan Firmalar

Firmamız test sistemleri üreticisi olarak savunma sanayi firmaları, askeri fabrikalar, üniversiteler ve otomotiv firmalarının, test sistemi ve elektronik-elektromekanik sistem ihtiyaçlarına yönelik yüklenici konumunda çalışmış, çalışmalarına devam etmektedir.

350 kW Aktif Dinamometreli Elektrik Motor Test Sistemi / Otomatik Şanzıman Test Sistemi / DC Motor Tahrikli ve Eddy-Current Dinamometreli Çift Çıkışlı Genel Transmisyon Test Sistemi / 900 HP Otomatik Şanzıman Test Sistemi / Transmisyon Test Odası / AC Motor Tahrikli ve AC Dinamometreli Çift Çıkışlı Genel / Transmisyon Test Sistemi / Helikopter Motoru Test Sistemi / Otomatik Şanzıman Test Sistemi / Motor Test Sistemi / Zırhlı Personel Taşıyıcı Araç Elektronik Gösterge ve Kontrol Sistemi / Hybrid Araç Elektrik Motoru Test Sistemi / Dizel Güç Grubu Test Odası Modernizasyonu 2500 kW

Çözüm sağladığımız firmalar: ASELSAN, TÜBİTAK MAM, NUROL MAKİNA, TÜLOMSAŞ, BMC - JANDARMA BAKIM KOMUTANLIĞI, 1. ANA BAKIM MERKEZ KOMUTANLIĞI, 2. ANA BAKIM MERKEZ KOMUTANLIĞI, 5. ANA BAKIM MERKEZ KOMUTANLIĞI, 6. ANA BAKIM MERKEZ KOMUTANLIĞI.

Elde Ettiği Başarılar & İhracat Yapılan Ülkeler

Hidrolik dinamometre, liman vinci kontrol sistemi, zırhlı personel taşıyıcı araç elektronik gösterge ve kontrol sistemi konularında dolaylı olarak ihracatımız gerçekleşmiştir.



**PDMSOL SAVUNMA VE İMALAT
TEKNOLOJİLERİ SAN. VE TİC.
A.Ş.**

Defense and Aviation Industry

PHONE

+90 (312) 815 30 56

FAX

+90 (312) 815 30 57

WEB

www.pdmsol.com

EMAIL

info@pdmsol.com

ADDRESS

Ahi Evran OSB Mah. ASO 1 .Org. San. Bölgesi
Prof. Dr. Orhan Işık Cad. No: 2 Sincan/ANKARA

Details on Activity Field / Capabilities

Design / manufacturing / assembly and
integration in defense and aviation

Products & Services

Machining

Company's Work Place

2.500 m2 Outdoor 1.000 m2 Indoor

Sector Experience (Years)

9

Number of Employees

50

Certifications & Accreditations

ISO 9001:2015, AS9100 REV D, ISO 14001,
OHSAS18001

Contractors

ASELSAN, TURKISH AEROSPACE, HAVELSAN,
ROKETSAN, UDEA, SARSILMAZ, MAKİM,
TUBİTAK, SPN

Achievements & Export Countries

Achievements: REDDOT (design, production and
sales by our company).

In addition, parts production of BOEING and
AIRBUS projects via TURKISH AEROSPACE, 4x-6x
night vision binoculars, military operator console
design and manufacturing, military computer
design and manufacturing, precision optics,
prototypes, F-16 cockpit simulation
Export: Germany

Çalışma Alanı Detayları/Kabiliyetler

Savunma ve Havacılık alanlarında Tasarım/
İmalat/Montaj ve Entegrasyonu

Ürünler/Hizmetler

Talaşlı İmalat

Çalışma Alanı

2.500 m2 açık alan 1.000 m2 kapalı alan

Sektör Tecrübesi (Yıl)

9

Çalışan Sayısı

50

Sertifikalar, Akreditasyonlar

ISO 9001:2015, AS9100 REV D, ISO 14001,
OHSAS18001

Çalışılan Firmalar

AŞELSAN, TUSAŞ, HAVELSAN, ROKETSAN, UDEA,
SARSILMAZ, MAKİM, TUBİTAK, SPN

**Elde Ettiği Başarılar & İhracat Yapılan
Ülkeler**

Başarılar: REDDOT (tasarım, üretim ve satışı
tamamen firmamıza aittir). Ayrıca TUSAŞ
üzerinden BOEING ve AIRBUS Projelerinin parça
üretimleri, 4X-6X Gece Görüş Dürbünü, Askeri
Operatör Konsolu Tasarımı ve İmalatı, Askeri
Bilgisayar Tasarımı ve İmalatı, Hassas Optikler,
Prototipler-16KokpitSimülasyonu
İhracat yapılan ülkeler: Almanya



P|D|M
Precision Defence&M



PEKAŞ MÜH. ELEK. ELEKTRONİK MAK. İML. İTH. İHR. SAN. VE TİC. LTD. ŞTİ.

Automation, Electrical-Electronic
Systems and Software

PHONE

+90 (312) 395 31 83

FAX

+90 (312) 395 32 45

WEB

www.pekas.com.tr

EMAIL

sermet@pekas.com.tr

pekas@pekas.com.tr

ADDRESS

İvedik OSB. 22 Cad. 1417 Sok. No: 13
Yenimahalle- Ankara



Dry Mortar Plants Automation



Details on Activity Field / Capabilities

Industrial factory mainly gypsum, gypsumboard, lime, cement, asphalt, concrete, dry mortar, mineral flotation and etc., plant, machinery and vehicle automation. automation with weighing, temperature, pressure, motion control, level measurement features. furthermore, manufacturing of dosing belt feeder and electronic belt scale.

Products & Services

Industrial factory automation, electrical-electronic system designs and software, dosing belt feeder and electronic belt scale manufacturing

Raw Materials

All electrical and electronic equipment

Company's Work Place

600 m2

Sector Experience (Years)

27

Number of Employees

11

Certifications & Accreditations

ISO 9001:2015

Contractors

KNAUF (AUTOMATION SYSTEM FOR GYPSUM, DRY MORTAR, CALCITE AND PERLITE PRODUCTION PLANTS), GRENZEBACH MASCHINENBAU GMBH (AUTOMATION SYSTEM FOR GYPSUMBOARD PRODUCTION PLANT), BPB RIGIPS (AUTOMATION SYSTEM FOR DRY MORTAR PRODUCTION PLANT), SAINT-GOBAIN (AUTOMATION SYSTEM FOR GYPSUMBOARD PRODUCTION PLANT), MAERZ (AUTOMATION SYSTEM FOR LIME PRODUCTION PLANT), LOESCHE GMBH (AUTOMATION SYSTEM FOR CEMENT PRODUCTION PLANT), ONDULINE (AUTOMATION SYSTEM FOR DRY MORTAR PRODUCTION PLANT)

Achievements & Export Countries

Russia, Ethiopia, Algeria, Uzbekistan, Georgia, Armenia, Morocco, Egypt, Azerbaijan, Ukraine

Çalışma Alanı Detayları/Kabiliyetler

Endüstriyel Fabrika "özellikle Alçı, alçıplaka, kireç, çimento, asfalt, beton, kuru karışım, maden flotasyon ve vs", Tesis, Makine ve Araç Otomasyonu. Tartım, Sıcaklık, Basınç, Hareket kontrolü, seviye ölçme otomasyonu özellikle, dozaj bantlı besleyici ve elektronik bant kantarının imalatını yapmaktayız.

Ürünler/Hizmetler

Endüstriyel fabrika otomasyon, elektrik ve elektronik sistem tasarımları ve yazılım, dozaj bantlı besleyici ve elektronik bant kantarının imalatı

Ham Malzemeler

Tüm elektrik ve elektronik ekipmanlar

Çalışma Alanı

600 m2

Sektör Tecrübesi (Yıl)

27

Çalışan Sayısı

11

Sertifikalar, Akreditasyonlar

ISO 9001:2015

Çalışılan Firmalar

KNAUF (ALÇI, KURU KARIŞIM, KALSİT VE PERLİT ÜRETİM TESİSLERİ İÇİN OTOMASYON SİSTEMİ), GRENZEBACH MASCHINENBAU GMBH (ALÇIPLAKA ÜRETİM TESİSİ İÇİN OTOMASYON SİSTEMİ), BPB RIGIPS (KURU KARIŞIM ÜRETİM TESİSİ İÇİN OTOMASYON SİSTEMİ), SAINT-GOBAIN (ALÇIPLAKA ÜRETİM TESİSİ İÇİN OTOMASYON SİSTEMİ), MAERZ (KİREÇ ÜRETİM TESİSİ İÇİN OTOMASYON SİSTEMİ), LOESCHE GMBH (ÇİMENTO ÜRETİM TESİSİ İÇİN OTOMASYON SİSTEMİ), ONDULINE (KURU KARIŞIM ÜRETİM TESİSİ İÇİN OTOMASYON SİSTEMİ) VS.

Elde Ettiği Başarılar & İhracat Yapılan Ülkeler

Rusya, Ethiopia, Cezayir, Özbekistan, Gürcistan, Ermenistan, Fas, Mısır, Azerbaycan, Ukrayna

**PI MAKİNA OTOMOTİV. İNS. MAK.
PAZ. İHR. İTH. SAN. VE TİC. LTD.
ŞTİ**

Land Platforms

PHONE

+90 (312) 484 08 00

FAX

+90 (312) 484 14 36

WEB

www.pimakina.com.tr

EMAIL

nkaya@pimakina.com.tr
hcal@pimakina.com.tr

ADDRESS

G.O.P Mah. 79/1 Sok. No:6 PK:10-11 06831
Gölbaşı / Ankara



Details on Activity Field / Capabilities

Tactical wheeled vehicles and special purpose vehicles, gear boxes and control systems, on-vehicle equipments and additional chassis, carriage panel systems and actuators, shooting platform mechanism, various testing equipments, pod manufacturing

Products & Services

Welded manufacturing, machining, gearbox production, parts preparation services (cutting, bending), heat treatment, magnetic particle testing, painting services, installation services

Raw Materials

All steel materials, aluminum processing and welding

Company's Work Place

Gölbaşı Facility Total : 200.000 m² - Oğulbey
Factory Total : 400.000 m²

Sector Experience (Years)

14

Number of Employees

550

Certifications & Accreditations

ISO 9001:2015, ISO 14001, OHSAS 18001

Contractors

ASELSAN, ROKETSAN, FNSS

Achievements & Export Countries

The systems we offer to the main contractors in the field of defense are exported through the main contractors. also, many important projects delivered directly to the taf through the main contractors include the productions of our company.

Çalışma Alanı Detayları/Kabiliyetler

Taktik Tekerlekli Araçlar ve Özel Maksatlı Araçlar, Dişli Kutulan ve Yürüyüş Sistemleri, Araç Üstü Ekipmanlar ve Ek şaseler, Kundak Tabla Sistemleri ve Eyleyiciler, Atış Platform Düzenekleri, Çeşitli Test Ekipmanları, Pod İmalatı

Ürünler/Hizmetler

Kaynaklı İmalat, Talaşlı İmalat, Dişli Üretim Tesisi, Parça Hazırlama Hizmetleri (Kesim, Büküm), Isıl İşlem, Manyetik Parçacık Testi, Boya Hizmetleri, Montaj Hizmetleri

Ham Malzemeler

Tüm çelik malzemelerin yanı sıra, alüminyum işleme ve kaynak.

Çalışma Alanı

Gölbaşı Fabrika Toplam Alan: 200.000 m² -
Oğulbey Fabrika Toplam Alan: 400.000 m²

Sektör Tecrübesi (Yıl)

14

Çalışan Sayısı

550

Sertifikalar, Akreditasyonlar

ISO 9001:2015, ISO 14001, OHSAS 18001

Çalışılan Firmalar

ASELSAN, ROKETSAN, FNSS

Elde Ettiği Başarılar & İhracat Yapılan Ülkeler

Savunma alanında ana yüklenicilere sunduğumuz sistemler, ana yükleniciler aracılığı ile yurt dışına başarılı bir şekilde ihraç edilmektedir. Direkt ihracatımız sözkonusu değildir. Yine ana yükleniciler aracılığı ile TSK ya doğrudan teslim edilen bir çok önemli projede de firmamızın ismi yer almaktadır.

**PİMAKS SAVUNMA VE
HAVACILIK LTD. ŞTİ.**

Land, Naval, Air Mechanical Systems

PHONE

+90 (312) 385 44 18

FAX

+90 (312) 385 44 17

WEB

www.psh.com.tr

EMAIL

info@psh.com.tr

ADDRESS

Ostim Osb 1231/1. sokak no:44 Yenimahalle
Ankara ve Başkent OSB Cumhuriyet Bulvarı
No:5 Malıköy-Ankara

Details on Activity Field / Capabilities

Defense and aviation industry mechanical
manufacturing and assembly

Products & Services

Machining and assembly

Company's Work Place

2200 m2 Indoor / 1400 m2 Outdoor

Sector Experience (Years)

10

Number of Employees

19

Certifications & Accreditations

ISO 9001:2015

Contractors

AŞELSAN, ROKETSAN, HAVELSAN, FNSS,
FIKSSAN, SELEX

Çalışma Alanı Detayları/Kabiliyetler
Savunma ve Havacılık Sanayi Mekanik İmalat
ve Montaj

Ürünler/Hizmetler
Talaşlı İmalat ve Montaj

Çalışma Alanı
2200 m2 Kapalı / 1400 m2 açık Alan

Sektör Tecrübesi (Yıl)
10

Çalışan Sayısı
19

Sertifikalar, Akreditasyonlar
ISO 9001:2015

Çalışılan Firmalar
AŞELSAN, ROKETSAN, HAVELSAN, FNSS,
FIKSSAN, SELEX



PLASKAR PLASTİK ENJEKSİYON OTOMOTİV A.Ş.

Automotive Supply Industry - White Goods - Aviation-Package

PHONE

+90 (224) 493 25 98

FAX

+90 (224) 493 25 97

WEB

www.plaskar.com

EMAIL

bilgi@plaskar.com

ADDRESS

Kayapa Sanayi Bölgesi Yeşil Cadde No:13
Bursa



Details on Activity Field /

Capabilities Automotive Plastic Piece, Assembly Piece, Plastic Injection Piece

Products & Services

The Company continues to operate in the factory area with 27 high-tech European injection machines in the range of 100 tons to 1300 tons.

Raw Materials

PP, ABS, PC, PA6, PA66, PBT, TPE, TPU, PMMA

Company's Work Place

11.000 m²

Sector Experience (Years)

8

Number of Employees

240

Certifications & Accreditations

IATF 16949 AUTOMOTIVE QUALITY MANAGEMENT SYSTEM AND SERVES AUTOMOTIVE INDUSTRY WITH THE NEW INVESTMENTS.

Contractors

Tier 1 companies Plaskar works with: MARELLI, FICOSA, MARTUR, FOMPAK, BPO, ODELO, PCMA, TSI AVIATION SEATS, BOSCH

Tier 2 companies and OEMs Plaskar works with: RENAULT, TOYOTA, FORD, HYUNDAI, FIAT, CITROEN, PORSCHE, PEUGEOT, VOLVO, VOLKSWAGEN

Achievements & Export Countries

Direct Export: India

Indirect Export: France, Algeria, USA

Çalışma Alanı Detayları/Kabiliyetler

Ötomotiv Plastik Parçalar, Montaj Parçalar, Plastik Enjeksiyon Kalıbı

Ürünler/Hizmetler

Fabrika alanında, 100 ton ile 1300 ton aralığında 27 adet teknolojisi seviyesi yüksek Avrupa enjeksiyon makinesi ile faaliyet göstermeye devam etmektedir.

Ham Malzemeler

PP, ABS, PC, PA6, PA66, PBT, TPE, TPU, PMMA

Çalışma Alanı

11.000 m²

Sektör Tecrübesi (Yıl)

8

Çalışan Sayısı

240

Sertifikalar, Akreditasyonlar

IATF 16949 OTOMOTİV KALİTE YÖNETİMİ SERTİFİKASI VE YENİ YATIRIMLARI İLE OTOMOTİVE HİZMET VERMEKTEDİR.

Çalışılan Firmalar

Plaskar'ın Çalıştığı Birinci Seviye Tedarikçi Firmalar: MARELLI, FICOSA, MARTUR, FOMPAK, BPO, ODELO, PCMA, TSI AVIATION SEATS, BOSCH

Plaskar'ın İkinci Seviye Tedarikçi Olarak Çalıştığı Ana Sanayi Firmalar: RENAULT, TOYOTA, FORD, HYUNDAI, FIAT, CITROEN, PORSCHE, PEUGEOT, VOLVO, VOLKSWAGEN.

Elde Ettiği Başarılar & İhracat Yapılan Ülkeler

Direkt ihracat : Hindistan

Dolaylı ihracat : Fransa, Cezayir, ABD



POLİGON MÜHENDİSLİK A.Ş.

Land, Air, Naval Platforms, Automotive Industry

PHONE

+90 (216) 471 82 82

FAX

+90 (216) 471 82 85

WEB

www.poligonmuhendislik.com

EMAIL

info@poligonmuhendislik.com

ADDRESS

Atatürk Mahallesi Gülay Sokak No:5 Ataşehir / İstanbul

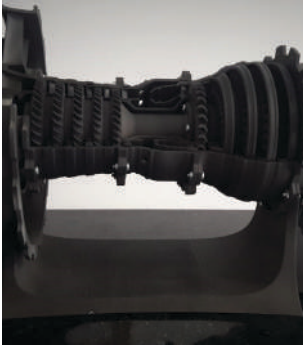

Details on Activity Field / Capabilities

Mechanical design, 3D printing services, reverse engineering, low quantity production technologies, 3D quality control services, machining, simulation and analysis

Products & Services

Product development, rapid prototyping, rapid manufacturing, reverse engineering, dimensional quality control, 3D scanning

Raw Materials

Polyamide 12, polyamid 11, polyamid 12+ 40% GF, ABS and derivatives

Company's Work Place

500m2 Indoor

Sector Experience (Years)

9

Number of Employees

35

Certifications & Accreditations

ISO 9001:2015

Contractors

FNSS, TEI, TSI, KALE HAVACILIK, OTOKAR

Achievements & Export Countries

ASTON MARTIN (UK) automotive industry production and design activities

Çalışma Alanı Detayları/Kabiliyetler

Mekanik Tasarım, 3D Baskı Hizmetleri, Tersine Mühendislik, Az Adetli Üretim Teknolojileri, 3D Kalite Kontrol Hizmetleri, Talaşlı İmalat, Simülasyon ve Analiz

Ürünler/Hizmetler

Ürün Geliştirme, Hızlı Protipleme, Hızlı İmalat, Tersine Mühendislik, Boyutsal Kalite Kontrol, 3D Tarama

Ham Malzemeler

Polyamid 12, Polyamid 11, Polyamid 12+ %40 GF, ABS ve Türevleri

Çalışma Alanı

500 m2 kapalı alan

Sektör Tecrübesi (Yıl)

9

Çalışan Sayısı

35

Sertifikalar, Akreditasyonlar

ISO 9001:2015

Çalışılan Firmalar

FNSS, TEI, TSI, KALE HAVACILIK, OTOKAR

Elde Ettiği Başarılar & İhracat Yapılan Ülkeler

Otomotiv sektöründe ASTON MARTIN (İngiltere) üretim ve tasarım çalışmaları

PROMAN

PROMAN MAKİNE SANAYİ VE TİCARET A.Ş.

Land, Naval, Air Vehicles and Rail Systems

PHONE

+90 (312) 386 11 44

FAX

+90 (312) 386 11 54

WEB

www.promanmakine.com.tr

EMAIL

ulasdemir@promanmakine.com.tr

ADDRESS

Ostim OSB. Mah. 1273. cd. no: 27
Yenimahalle/ ANKARA

Details on Activity Field / Capabilities

Manufacturing, verification and assembly of mechanical parts

Products & Services

Design, machining, mechanical assembly, dimensional measurement, automation, reverse engineering and prototype services

Raw Materials

Aluminum, steel, titanium, plastic, copper

Company's Work Place

2000 m2 Indoor 120 m2 Outdoor

Sector Experience (Years)

4

Number of Employees

6

Certifications & Accreditations

ISO 9001:2015, AS9100 REV D

Contractors

ROKETSAN

Çalışma Alanı Detayları/Kabiliyetler

Mekanik parçaların imalatı, doğrulama ve montajları

Ürünler/Hizmetler

Tasarım, talaşlı imalat, mekanik montaj, boyutsal ölçüm, otomasyon, tersine mühendislik ve prototip hizmetleri

Ham Malzemeler

Alüminyum, çelik, titanyum, plastik, bakır

Çalışma Alanı

2000 m2 kapalı 120 m2 açık alan

Sektör Tecrübesi (Yıl)

4

Çalışan Sayısı

6

Sertifikalar, Akreditasyonlar

ISO 9001:2015, AS9100 REV D

Çalışılan Firmalar

ROKETSAN

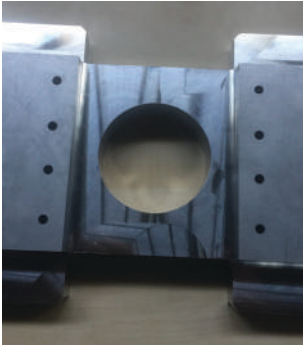

ProMec

PROMEC MEKANİK ARGE MÜHENDİSLİK YAZ. DAN. İNŞ. SAN. VE TİC. LTD. ŞTİ.

Aviation and Defense Industry

PHONE

+90 (312) 385 09 20

FAX

+90 (312) 385 09 21

WEB

www.promec.com.tr

EMAIL

info@promec.com.tr
yeldogan@promec.com.tr

ADDRESS

İvedik Organize Sanayi Bölgesi, Melih Gökçek
Bulvarı, No:127, 06378 Yenimahalle-ANKARA



Details on Activity Field / Capabilities

Mechanical design, electromechanical system design, special purpose test mechanisms, vibration, acceleration, stewart, halt, collimator test fixtures design, on-vehicle platform designs, electronic box designs, machining.

Products & Services

Our Brands: METROLOGYBASE, TRİYOSYS.
METROLOGYBASE: Heavy duty metrology stands, heavy duty metrology tripods, magnetic bases, mounting plates, CMM base plates, quick base plates, metrology fixture tables, fixture components, accessories.
TRİYOSYS: Manual Pan-Tilt systems, Motorize Pan-Tilt systems, military wipers, nitrogen gas filling and purification systems, weight and center of gravity measurement systems, lab. platforms, extra heavy duty tripods, heavy duty tripods, medium duty tripods, light duty tripods, ultra light duty tripods.
SERVICES: Mechanical design, electronic design, software

Raw Materials

Steel processing, aluminum processing, engineering plastics

Company's Work Place

3.500 m2 Indoor

Sector Experience (Years)

8

Number of Employees

45

Certifications & Accreditations

ISO 9001:2015

Contractors

AŞELSAN, TURKISH AEROSPACE, ROKETSAN, TÜBİTAK, FNSS, METEKSAN, TSE

Achievements & Export Countries

In 2014, our company in ÜDTÜ Teknokent became the R&D Center approved by the Ministry of Industry in 2019. We have three registered trademarks of our company. In addition, the process regarding our patent application on "A compact shaft encoder system" continues. We have a TÜBİTAK-KOSGEB project. In addition, AŞELSAN shows product localizations in different projects and projects with the companies that are worked on are ongoing.

Countries Exported To: Hungary, CZ Republic, Slovakia, Slovenia, Serbia, Croatia, Macedonia, Bulgaria, Bosnia, Portugal, Spain, Germany, Austria, Switzerland, Mexico, Russia, CIS countries and UK.

Çalışma Alanı Detayları/Kabiliyetler

Mekanik tasarım, elektromekanik sistem tasarımı, özel amaçlı test düzenekleri, titreşim, ivmenlenme, stewart, halt, kolimatör test fiştureleri tasarımı, araç üstü platform tasarımları, elektronik kutu tasarımları, talaşlı imalat.

Ürünler/Hizmetler

Markalarımız: METROLOGYBASE, TRİYOSYS.
METROLOGYBASE: Ağır yük ölçüm standları, ağır yük ölçüm tripodları, manyetik tabanlar, arayüz plakaları, CMM taban plakaları, CMM hızlı bağlantı taban plakaları, ölçüm fişture masaları, fişture bileşenleri, aksesuarlar.
TRİYOSYS: Manual Pan-Tilt Sistemler, motorize Pan-Tilt Sistemler, askeri silecek, azot gaz doldurma ve arındırma sistemleri, ağırlık ve ağırlık merkezi ölçüm sistemleri, laboratuvar platformları, ekstra ağır yük tripodları, ağır yük tripodları, orta hafif yük tripodları, hafif yük tripodları, ultra hafif yük tripodları.
HİZMETLER: Mekanik tasarım, elektronik tasarım, yazılım.

Ham Malzemeler

Çelik işleme, Alüminyum işleme, Mühendislik Plastikleri

Çalışma Alanı

3.500 m2 kapalı alan

Sektör Tecrübesi (Yılı)

8

Çalışan Sayısı

45

Sertifikalar, Akreditasyonlar

ISO 9001:2015

Çalışılan Firmalar

AŞELSAN, TUSAŞ, ROKETSAN, TÜBİTAK, FNSS, METEKSAN, TSE

Elde Ettiği Başarılar & İhracat Yapılan Ülkeler

2014'te ÜDTÜ Teknokent'te kurulan firmamız 2019 yılında Sanayi Bakanlığı onaylı Ar-Ge Merkezi olmuştur. Şirketimize ait üç adet tescilli markamız bulunmaktadır. Ayrıca "Bir kompakt shaft encoder sistemi" konulu patent başvurumuz ile ilgili süreç devam etmektedir. Bitirilen ve halen devam eden birçok TÜBİTAK-KOSGEB projelerimiz bulunmaktadır. Ayrıca AŞELSAN ile birlikte birçok farklı projede ürün yerleştirmeleri yapılmıştır ve çalışılan firmalar ile yapılan projeler hızla devam etmektedir.

İhracat Yapılan Ülkeler: Macaristan, Çek Cumhuriyeti, Slovakya, Slovenya, Sırbistan, Hırvatistan, Makedonya, Bulgaristan, Bosna Hersek, Portekiz, İspanya, Almanya, Avusturya, İsviçre, Meksika, Rusya, BDT ülkeleri ve Birleşik Krallık.

**RAFAELTÜRK İTH. VE İHR. TUR.
İNŞ. TAAH. SAN. VE TİC. LTD. ŞTİ.**

Defense and Civil Aviation Industry,
Space Systems, Air, Land and Naval
Platforms

PHONE

+90 (507) 121 59 66

WEB

www.rafaelturk.com.tr

EMAIL

fehmi@rafaelturk.com.tr

ADDRESS

Saray Mahallesi 91. Sokak No:1/D
Kahramankazan, ANKARA

Details on Activity Field / Capabilities

Production of layered mechanical parts within the
bench capacity (max. 25 * 25 * 30 cm)

Products & Services

Additive manufacturing with 3D printer

Raw Materials

Metal alloy powders such as Ti64, In718, Ni, Al

Company's Work Place

400 m2 Indoor 100 m2 Outdoor

Sector Experience (Years)

4

Number of Employees

4

Certifications & Accreditations

ISO 9001:2015, AS9100 REV D

Contractors

ASELSAN, ROKETSAN, TEI, TURKISH AEROSPACE

Çalışma Alanı Detayları/Kabiliyetler

Tezgaah kapasitesi dahilinde (max. 25*25*30 cm)
katmanlı imalat mekanik parça üretimi

Ürünler/Hizmetler

3 Boyutlu Yazıcı ile Ekllemeli İmalat

Ham Malzemeler

Ti64, In718, Ni, Al gibi metal alaşım tozları

Çalışma Alanı

400 m2 kapalı 100 m2 açık alan

Sektör Tecrübesi (Yıl)

4

Çalışan Sayısı

4

Sertifikalar, Akreditasyonlar

ISO 9001:2015, AS9100 REV D

Çalışılan Firmalar

ASELSAN, ROKETSAN, TEI, TUSAŞ

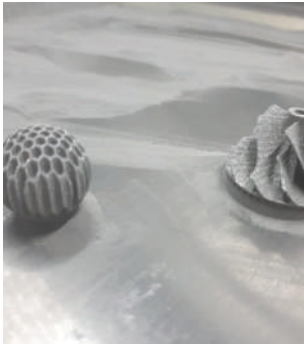

**RASİM MAKİNA SANAYİ VE
TİCARET LTD. ŞTİ.**

Land, Naval Platforms

PHONE

+90 (312) 394 32 37

FAX

+90 (312) 394 32 39

WEB

www.rasimmakina.com

EMAIL

halide@rasimmakina.com

ADDRESS

1468. cd. No:131 İvedik OSB Yenimahalle /
ANKARA

Details on Activity Field / Capabilities

Sub-system production and assembly for land
and naval platforms

Products & Services

Machining, welding

Raw Materials

Steel, alloy steel

Company's Work Place

1200 m2 Indoor , 1800 m2 Outdoor

Sector Experience (Years)

7

Number of Employees

16

Certifications & Accreditations

ISO 9001:2015

Contractors

FNSS, COASTAL GUARD COMMAND

Çalışma Alanı Detayları/Kabiliyetler

Deniz ve kara platformları alt sistem üretimi ve
montajı

Ürünler/Hizmetler

Talaşlı imalat, kaynaklı imalat

Ham Malzemeler

Çelik, alaşımlı çelik

Çalışma Alanı

1200 m2 kapalı alan, 1800 m2 açık alan

Sektör Tecrübesi (Yıl)

7

Çalışan Sayısı

16

Sertifikalar, Akreditasyonlar

ISO 9001:2015

Çalışılan Firmalar

FNSS, SAHİL GÜVENLİK KOMUTANLIĞI



SAĞLAM METAL SAN. TİC. A.Ş.

Land, Naval, Air Systems

PHONE

+90 (262) 658 12 90

FAX

+90 (262) 658 25 93

WEB

www.saglammetal.com

EMAIL

volkan.kocak@saglammetal.com

ADDRESS

Cumhuriyet Mah. İnönü Cad. No: 42
Şekerpınar / Kocaeli

Details on Activity Field / Capabilities
Aircraft landing gear bushing materials, materials used in marine platform sonar system and other systems

Products & Services

Bronze and copper alloys casting, forging, heat treatment, machining, R&D

Company's Work Place

9500 m2 Indoor 25.000 m2 Outdoor

Sector Experience (Years)

18

Number of Employees

150

Certifications & Accreditations

AS9100 REV D, ISO 9001, ISO14001, ISO18001, ISO27001, ISO10002

Contractors

AŞELSAN, TURKISH TECHNIC, ALP HAVACILIK, AYESAŞ, MKEK

Achievements & Export Countries The localization of AMS 4640 quality material used as a bushing material in the landing gear of BOEING aircraft was carried out by our company. We have a supplier certificate approved by the Ministry of National Defense Military Factories and a strategic business agreement. We conduct the domestic production of electromagnetic railgun and intercept sonar system parts.

We also export to 14 countries.

Çalışma Alanı Detayları/Kabiliyetler

Uçak İniş Takımı Bushing Malzemeleri, Deniz Platformu Sonar Sistem ve Diğer Sistemlerde Kullanılan Malzemeler

Ürünler/Hizmetler

Bronz ve Bakır Alaşımları Döküm, Dövme, Isıl İşlem, Talaşlı İmalat, Ar-Ge

Çalışma Alanı

9500 m2 kapalı 25.000 m2 açık alan

Sektör Tecrübesi (Yıl)

18

Çalışan Sayısı

150

Sertifikalar, Akreditasyonlar

AS9100 REV D, ISO 9001, ISO14001, ISO18001, ISO27001, ISO10002

Çalışılan Firmalar

AŞELSAN, THY TEKNİK, ALP HAVACILIK, AYESAŞ, MKEK

Elde Ettiği Başarılar & İhracat Yapılan Ülkeler

BOEING uçakların iniş takımlarında bushing malzemesi olarak kullanılan AMS 4640 kalite malzemenin yerleştirilmesi firmamız tarafından gerçekleştirilmiştir. MSB Askeri Fabrikalar tarafından onaylı tedarikçi belgemiz mevcut olup, stratejik iş anlaşmamız vardır. Elektromanyetik railgun ve intercept sonar sistem parçalarının yerli üretimini gerçekleştirmekteyiz.

14 ülkeye de ihracatımız bulunmaktadır.

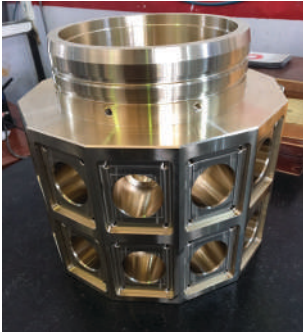



**SAYGIN SAVUNMA VE
HAVACILIK MAK. SAN. TİC. LTD.
ŞTİ.**

Defense and Aviation Industry

PHONE

+90 (312) 815 20 31

FAX

+90 (312) 815 20 32

WEB

www.sayginsavunma.com

EMAIL

saygin@sayginsavunma.com

ADDRESS

Saray Mah. 110 Cad. no:17/A Kahramankazan
/ Ankara

Details on Activity Field / Capabilities
Defense and aviation mechanical production and
installation, gear production

Products & Services
Machining, gear production

Raw Materials
Aluminum, steel processing, alodine coating

Company's Work Place
4.000 m2 Indoor and 2000 m2 Outdoor

Sector Experience (Years)
10

Number of Employees
40

Certifications & Accreditations ISO
9001:2015, AS9100 REV D

Contractors
ASELSAN, TURKISH AEROSPACE, NUROL, ATEL

Achievements & Export Countries
ANKA UAV's landing gear gearbox is locally
produced for TURKISH AEROSPACE.

Çalışma Alanı Detayları/Kabiliyetler
Şavunma ve havacılık mekanik üretim ve montaj,
dişli üretimi

Ürünler/Hizmetler
Talaşlı imalat, dişli üretimi

Ham Malzemeler
Alüminyum işleme, çelik işleme, alodin kaplama

Çalışma Alanı
4.000 m2 kapalı alan ve 2000 m2 açık alan

Sektör Tecrübesi (Yıl)
10

Çalışan Sayısı
40

Sertifikalar, Akreditasyonlar
ISO 9001:2015, AS9100 REV D

Çalışılan Firmalar
ASELSAN, TUSAŞ, NUROL, ATEL

**Elde Ettiği Başarılar & İhracat Yapılan
Ülkeler**
ANKA İHA iniş takımı dişli kutusu TUSAŞ firmasına
yerli olarak üretilmektedir.

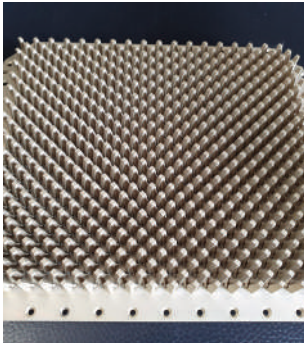



SECANT TEKNOLOJİ GELİŞTİRME SAN. VE TİC. A.Ş.

Land, Naval, Air, Space Systems

PHONE

+90 (222) 236 19 83

WEB

www.secant.com.tr

EMAIL

yilmazerbil@secant.com.tr

ADDRESS

75. yıl mah. Kobi OSB 103. cd. No: 13
Oduņpazarı /Eskişehir

Details on Activity Field / Capabilities

Armor systems engineering, composite engineering, design engineering

Products & Services

Tactical wheeled vehicle and platform design, armor modernization, additional armor (add-on) solutions, spall liner solutions, ballistic solutions, submarine acoustic radome structures, composite reflector systems, sensitive equipment handling and storage systems (auxiliary system for the transport of missile, weapon etc. systems), manufacturing of composite parts used in aviation

Company's Work Place

1.000 m2 Indoor

Sector Experience (Years)

17

Number of Employees

14

Certifications & Accreditations

ISO 9001:2015

Contractors

ASELSAN, BMC, FNSS, THY TECHNIC, OTOKAR, METEKSAN SAVUNMA, MPG, IAG, NUROL TEKNOLOJİ, PRESIDENCY OF DEFENSE INDUSTRIES (SSB), TÜBİTAK SAGE, ANADOLU ISUZU

Çalışma Alanı Detayları/Kabiliyetler

Zırh sistemleri mühendisliği, kompozit mühendisliği, tasarım mühendisliği

Ürünler/Hizmetler

Taktik tekerlekli araç ve platform tasarımı, zırh modernizasyonu, ilave zırh (add-on) çözümleri, spall liner çözümleri, balistik ızgara çözümleri, denizaltı akustik radom yapılanı, kompozit reflektör sistemleri, hassas ekipman taşıma ve muhafaza sistemleri (füze, silah vb. sistemlerin taşınmasında yardımcı sistem), havacılıkta kullanılan kompozit parçaların imalatı

Çalışma Alanı

1.000 m2 kapalı alan

Sektör Tecrübesi (Yıl)

17

Çalışan Sayısı

14

Sertifikalar, Akreditasyonlar

ISO 9001:2015

Çalışılan Firmalar

SSB, ASELSAN, BMC, FNSS, THY TEKNİK, OTOKAR, METEKSAN SAVUNMA, MPG, IAG, NUROL TEKNOLOJİ, TÜBİTAK SAGE, ANADOLU ISUZU



KOMPOZİT REFLEKTÖR
SİSTEMLERİ



SERDAR PLASTİK SAN. TİC. A.Ş.

Aviation, Aerospace, Defense Industries

PHONE

+90 (312) 267 08 08

FAX

+90 (312) 267 12 58

WEB

www.serdarplastik.com

EMAIL

koray.tutek@serdarplastik.com.tr
umut.tuncer@serdarplastik.com.tr

ADDRESS

1. OSB Türkmenistan Cad. No:1 SINCAN /
ANKARA



Details on Activity Field / Capabilities
Plastic injection, sub-products, component production

Products & Services

Satellite antenna holder parts, helicopter pilot helmet visors, rocket launcher covers, passenger jet plastic parts. Our brands: Serko, Serkoflex, Serkomagnet, Serkoflow

Company's Work Place
37.000 m²

Sector Experience
12

Number of Employees
450

Certifications & Accreditations
ISO 9001, IATF 16949, ISO 14001, OHSAS 18001

Contractors
DIEHL, TÜRKISH AEROSPACE, ROKETSAN, ASELSAN, TÜBİTAK

Achievements & Export Countries
Germany

Çalışma Alanı Detayları/Kabiliyetler
Plastik enjeksiyon ve alt mamüller ile komponent üretimi

Ürünler/Hizmetler

Uydu anten tutucu parçaları, helikopter pilotu kask vizörleri, roketatar kapakları, yolcu jeti plastik parçaları. Markalarımız: Serko, Serkoflex, Serkomagnet, Serkoflow.

Çalışma Alanı
37.000 m²

Sektör Tecrübesi
12

Çalışan Sayısı
450

Sertifikalar, Akreditasyonlar
ISO 9001, IATF 16949, ISO 14001, OHSAS 18001

Çalışılan Firmalar
DIEHL, TUSAŞ, ROKETSAN, ASELSAN, TÜBİTAK

Elde Ettiği Başarılar & İhracat Yapılan Ülkeler
Almanya



SEYİR SAVUNMA A.Ş.

Naval Systems, Land Platforms

PHONE

+90 (312) 280 82 82

FAX

+90 (312) 280 82 85

WEB

www.seyirsavunma.com.tr

EMAIL

selcuk.kocak@seyirsavunma.com.tr

ADDRESS

İVEDİK OSB MAH. MELİH GÖKÇEK BULV.
NO:18/33 YENİMAHALLE ANKARA

Details on Activity Field / Capabilities

Naval platforms sonar, fire control systems and electronic systems, underwater cable and connector groups, naval platforms mechanical and electromechanical products

Products & Services

Electronic card / board, custom design cable and connector groups, slip ring

Company's Work Place

400 m2 Indoor

Sector Experience (Years)

4

Number of Employees

14

Certifications & Accreditations

ISO 9001:2015, NATIONAL AND NATO FACILITY SECURITY CLEARANCE CERTIFICATES, MINISTRY OF NATIONAL DEFENSE PRODUCTION LICENSE

Contractors

NAVAL FORCES COMMAND, ASELSAN, ROKETSAN, TÜBİTAK MAM, TÜBİTAK SAGE, METEKSAN

Achievements & Export Countries

Local production underwater cable connector groups are exported by ASELSAN.

Çalışma Alanı Detayları/Kabiliyetler

Deniz platformları sonar, atış kontrol sistemleri ve elektronik sistemler, sualtı kablo ve konektör grupları, deniz platformları mekanik ve elektromekanik ürünler

Ürünler/Hizmetler

Elektronik kart, özel tasarım kablo ve konektör grupları, slip ring

Çalışma Alanı

400 m2 kapalı alan

Sektör Tecrübesi (Yıl)

4

Çalışan Sayısı

14

Sertifikalar, Akreditasyonlar

ISO 9001:2015, MİLLÎ VE NATO GİZLİ TESİS GÜVENLİK BELGESİ, MSB ÜRETİM İZİN BELGESİ

Çalışılan Firmalar

DENİZ KUVVETLERİ KOMUTANLIĞI, ASELSAN, ROKETSAN, TÜBİTAK MAM, TÜBİTAK SAGE, METEKSAN

Elde Ettiği Başarılar & İhracat Yapılan Ülkeler

Yerli üretim sualtı kablo konektör grupları ASELSAN tarafından dolaylı olarak ihraç edilmektedir.

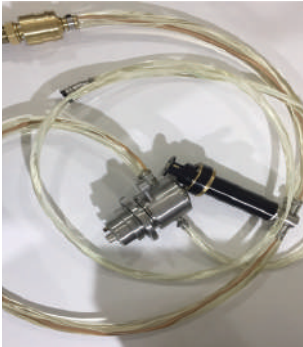



**SEYKOÇ ALÜMİNYUM
PAZARLAMA VE SANAYİ
TCARET LTD. ŞTİ.**

Land, Naval, Air Defense Systems

PHONE

+90 (312) 386 08 51

FAX

+90 (312) 386 08 54

WEB

www.seykoc.com.tr

EMAIL

musa@seykoc.com.tr

ADDRESS

ASO 1.OSB Oğuz Caddesi No:48 Sincan /
ANKARA

Details on Activity Field / Capabilities

Raw material supply, service center and parts manufacturing

Products & Services

Service center, heat treatment, machining

Raw Materials

Aluminum alloys in all forms and sizes

Company's Work Place

Total 7.500 m2 / Indoor 6.000 m2

Sector Experience (Years)

17

Number of Employees

121

Certifications & Accreditations

ISO 9001:2015, IQ NET 9001:2015, AS 9120
REVB AND MILITARY FACTORIES GENERAL
DIRECTORATE APPROVED SUPPLIER

Çalışma Alanı Detayları/Kabiliyetler

Hammadde Tedariği, Servis Merkezi Hizmeti ve Parça İmalatı

Ürünler/Hizmetler

Servis Merkezi Hizmeti, Isıl İşlem, Talaşlı İmalat

Ham Malzemeler

Her tür form ve ölçüdeki alaşımli alüminyum

Çalışma Alanı

Toplam 7.500 m2 / kapalı alan 6.000 m2

Sektör Tecrübesi (Yıl)

17

Çalışan Sayısı

121

Sertifikalar, Akreditasyonlar

ISO 9001:2015, IQ NET 9001:2015, AS 9120
REVB VE AFGM ONAYLI TEDARİKÇİ FIRMA
BELGESİ





SFT MAKİNA ELEKTRONİK SAN. VE TİC. LTD. ŞTİ.

Land and Air Platforms

PHONE

+90 (312) 267 13 90

FAX

+90 (312) 267 13 94

WEB

www.sft-makina.com/

EMAIL

sftmak@gmail.com

ADDRESS

1. ORGANİZE SANAYİ BÖLGESİ
BÜYÜKTİMUR CADDESİ NO: 6 ,06930
SİNCAN /ANKARA



Details on Activity Field / Capabilities

Components and parts manufacturing for air and land vehicles

Products & Services

Machining

Raw Materials

Almost all types of metals including aluminium, steel, stainless steel, brass, copper, super alloys and titanium

Company's Work Place

1.500 m2 Indoor Total: 2.000 m2

Sector Experience (Years)

30

Number of Employees

20

Certifications & Accreditations AS9100

Contractors

TURKISH AEROSPACE, ASELSAN, OTOKAR, FNSS, AY YAZILIM, AYESAŞ

Çalışma Alanı Detayları/Kabiliyetler

Hava ve kara taşıtları için aksam ve parça imalatı

Ürünler/Hizmetler

Talaşlı imalat

Ham Malzemeler

Alüminyum, çelik, paslanmaz çelik, pirinç, bakır, süper alaşımlar, titanyum ve daha fazlası dahil olmak üzere neredeyse tüm metal türleri.

Çalışma Alanı

1.500 m2 kapalı toplam 2.000 m2

Sektör Tecrübesi (Yıl)

30

Çalışan Sayısı

20

Sertifikalar, Akreditasyonlar

AS9100

Çalışılan Firmalar

TUSAŞ, ASELSAN, OTOKAR, FNSS, AY YAZILIM, AYESAŞ

SIRUS

SIRUS MAKİNE SAN. VE TİC. LTD. ŞTİ

Defense Systems, Military and Civil
Aviation Systems, Land and Aerospace
Systems

PHONE

+90 (312) 385 43 40

FAX

+90 (312) 385 43 41

WEB

www.sirus.com.tr

EMAIL

info@sirus.com.tr

ADDRESS

OSTİM OSB 1273. sk. No:25
Yenimahalle/ANKARA

Details on Activity Field / Capabilities

Mechanical production and assembly

Products & Services

Machining

Raw Materials

Aluminum processing

Company's Work Place

600 m2 Indoor

Sector Experience (Years)

9

Number of Employees

12

Certifications & Accreditations

ISO 9001:2015, AS9100 REV D, OHSAS:18001

Contractors

ASELSAN, TURKISH AEROSPACE, TEI,
ROKETSAN, FNSS, TÜBİTAK SAGE, NUROL

Achievements & Export Countries

Indirect export via ASELSAN and TEI projects

Çalışma Alanı Detayları/Kabiliyetler

Mekanik Üretim ve Montaj

Ürünler/Hizmetler

Talaşlı İmalat

Ham Malzemeler

Alüminyum İşleme

Çalışma Alanı

600 m2 kapalı alan

Sektör Tecrübesi (Yıl)

9

Çalışan Sayısı

12

Sertifikalar, Akreditasyonlar

ISO 9001:2015, AS9100 REV D, OHSAS:18001

Çalışılan Firmalar

ASELSAN, TUSAŞ, TEI, ROKETSAN, FNSS,
TÜBİTAK SAGE, NUROL

Elde Ettiği Başarılar & İhracat Yapılan Ülkeler

ASELSAN, TEI projeleri aracılığı ile dolaylı
ihracatımız bulunmaktadır.





SKYMARK

AEROSPACE

SKYMARK HAVACILIK TEKNOLOJILERI A.Ş.

Aerospace Industry

PHONE

+90 (312) 815 55 56

FAX

+90 (0312) 815 55 58

WEB

www.skymark.com.tr

EMAIL

gk@skymark.com.tr

ADDRESS

Saray Mh. 1074 Sk. 147/R, 06980
Kahramankazan, Ankara /

Details on Activity Field / Capabilities

Manufacturing of structural detail parts and their assemblies to the aerospace industry, system design and manufacture

Products & Services

Precision machining, mechanical design

Raw Materials

Al, Ti, stainless steel

Company's Work Place

2600 m2 Indoor, 2000 m2 Outdoor

Sector Experience (Years)

6

Number of Employees

63

Certifications & Accreditations

AS9100 REV D, ISO9001:2015, TURKISH
AEROSPACE APPROVED SUPPLIER

Contractors

TURKISH AEROSPACE (SMALL / LARGE
PRODUCTIONS REQUIRING CAPABILITIES)

Achievements & Export Countries

Parts supply to BOEING, AIRBUS, BOMBARDIER,
LOCKHEED MARTIN, SIKORSKY companies
through TURKISH AEROSPACE.

Direct export to Germany (aviation and precision
parts)

Çalışma Alanı Detayları/Kabiliyetler

Havacılık sanayine yönelik yapısal parça üretimi
ve montajı, Sistem tasarımı ve üretimi

Ürünler/Hizmetler

Hassas talaşlı üretim, mekanik tasarım

Ham Malzemeler

Al, Ti, paslanmaz çelik

Çalışma Alanı

2600 m2 kapalı, 2000 m2 açık

Sektör Tecrübesi (Yıl)

6

Çalışan Sayısı

63

Sertifikalar, Akreditasyonlar

AS9100 REV D, ISO9001:2015, TUSAŞ ONAYLI
TEDARİKÇİSİ

Çalışılan Firmalar

TUSAŞ (KÜÇÜK/BÜYÜK ZOR VE KABİYET
GEREKİTİREN ÜRETİMLER)

Elde Ettiği Başarılar & İhracat Yapılan Ülkeler

TUSAŞ ÜZERİNDEN; BOEING, AIRBUS,
BOMBARDIER, LOCKHEED MARTIN, SIKORSKY
firmalarına parça tedariki sağlanmaktadır.

Almanya'ya doğrudan ihracat. (Havacılık ve
Hassas Parçalar)



**STANDART KONTROL VE TEST
HİZMETLERİ LTD.ŞTİ.**

Land, Naval, Air

PHONE

(0312) 504 54 53

WEB

www.stest.com.tr

EMAIL

info@stest.com.tr

ADDRESS

Ankara Merkez Test ve Entegrasyon Tesisi 30
Ağustos Cd. NO:18-A, 06909 Malıköy Anadolu
Osب Sincan/Ankara

Details on Activity Field / Capabilities

Military, environmental, ATP and EMI/EMC
compatibility test infrastructures

Products & Services

Test Standarts within our Capability: MIL-
STD-461, 464, 202, 462, 167, 810, 704, 1275,
28800, VTCA/DO-160, TS EN 60945, 60068,
1789, TS ISO 10263, IEC 60601

Company's Work Place

3800 m2

Sector Experience (Years)

5

Number of Employees

9

Certifications & Accreditations

ISO 9001, TÜRKAK TS EN ISO/IEC 17025

Contractors

AŞELSAN, ROKETSAN, TURKISH AEROSPACE,
TEİ, FNSS, NUROL, SARSILMAZ

Çalışma Alanı Detayları/Kabiliyetler
Askeri, çevresel, ATP ve EMI/EMC uyumluluk
test altyapıları

Ürünler/Hizmetler

Kabiliyetimiz Dahilinde Test Standartları: MIL-
STD-461, 464, 202, 462, 167, 810, 704, 1275,
28800, VTCA/DO-160, TS EN 60945, 60068,
1789, TS ISO 10263, IEC 60601

Çalışma Alanı

3800 m2

Sektör Tecrübesi (Yıl)

5

Çalışan Sayısı

9

Sertifikalar, Akreditasyonlar

ISO 9001, TÜRKAK TS EN ISO/IEC 17025

Çalışılan Firmalar

AŞELSAN, ROKETSAN, TUSAŞ, TEİ, FNSS,
NUROL, SARSILMAZ



STÄUBLI

STAUBLI SAN. MAK. VE AKS. TIC. LTD. ŞTİ

Land, Air, Naval, Aerospace Systems

PHONE

+90 (216) 564 88 00

FAX

+90 (216) 564 88 04

WEB

www.staubli.com

EMAIL

a.arslan@staubli.com

ADDRESS

İTOSB İstanbul Tuzla Organize Sanayi Bölgesi
/ 9. Cadde No: 3
34959 Tuzla – İstanbul / Türkiye

Details on Activity Field / Capabilities

Single and multiple fast (fluid power and electricity) connection systems

Products & Services

Design and machining for single and multiple fast connection systems

Raw Materials

Titanium, aluminum, stainless steel processing

Company's Work Place

3.070 m2 Indoor and 1000 m2 Outdoor

Sector Experience (Years)

17

Number of Employees

76

Certifications & Accreditations

ISO 9001:2015, ISO 10002:2014

Contractors

ASELSAN, TURKISH AEROSPACE, ROKETSAN, TEI,

Çalışma Alanı Detayları/Kabiliyetler

Tekli ve Çoklu Hızlı (Akışkan ve Elektrik) Bağlantı Sistemleri

Ürünler/Hizmetler

Tekli ve Çoklu Hızlı bağlantı sistemleri için Tasarım ve Talaşlı imalat

Ham Malzemeler

Titanyum, Alüminyum, Paslanmaz Çelik İşleme

Çalışma Alanı

3.070 m2 kapalı alan ve 1000 m2 açık alan

Sektör Tecrübesi (Yıl)

17

Çalışan Sayısı

76

Sertifikalar, Akreditasyonlar

ISO 9001:2015, ISO 10002:2014

Çalışılan Firmalar

ASELSAN, TUSAŞ, ROKETSAN, TEI,

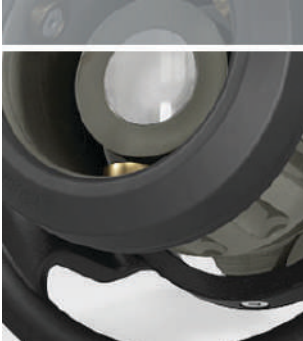



**SÜREÇ SAVUNMA SAN. ŞİŞT.
ELEK. ELEKTRO. PROJE MÜH. VE
TİC. LTD. ŞTİ.**

Land, Naval, Air Systems

PHONE

+90 (312) 256 56 64

FAX

+90 (312) 256 85 82

WEB

www.surecsavunma.com.tr

EMAIL

info@surecsavunma.com.tr

ADDRESS

Batı sitesi Mah. Gersan Sanayi Sitesi 2310.
sokak No:35 Yenimahalle/ANKARA



Details on Activity Field / Capabilities

Cabling production, integration, simulator systems, testing systems

Products & Services

Integration, design, production

Raw Materials

Ready cable and rack

Company's Work Place

920 m2 Indoor and 1130 m2 Outdoor

Sector Experience (Years)

10

Number of Employees

183

Certifications & Accreditations

ISO 9001:2015, FACILITY SECURITY CLEARANCE CERTIFICATE, OHSAS 18001:2007, TRADEMARK REGISTRATION CERTIFICATE

Contractors

ASELSAN, TURKISH AEROSPACE, STM, KOÇ SAVUNMA, C-TECH, METEKSAN

Achievements & Export Countries

Domestic production air vehicles integration, simulator systems

Çalışma Alanı Detayları/Kabiliyetler
Kablaj Üretimi, Entegrasyon, Simülör Sistemleri, Test Sistemleri

Ürünler/Hizmetler

Entegrasyon, Tasarım, Üretim

Ham Malzemeler

Hazır Kablo ve Rack

Çalışma Alanı

920 m2 kapalı alan ve 1130 m2 açık alan

Sektör Tecrübesi (Yıl)

10

Çalışan Sayısı

183

Sertifikalar, Akreditasyonlar

ISO 9001:2015, TESIS GÜVENLİK BELGESİ, OHSAS 18001:2007, MARKA TESCİL BELGESİ

Çalışılan Firmalar

ASELSAN, TUSAŞ, STM, KOÇ SAVUNMA, C-TECH, METEKSAN

Elde Ettiği Başarılar & İhracat Yapılan Ülkeler

Yerli Üretim Hava Araçları Entegrasyonu, Simülör Sistemleri



**TAŞKAR TEKNİK MAKİNA ve
OTOMOTİV SAN. TİC. LTD. ŞTİ.**

Land, Naval, Air

PHONE

+90 (312) 395 25 25

FAX

+90 (312) 395 25 86

WEB

www.taskarteknik.com

EMAIL

info@taskarteknik.com.tr

ADDRESS

Ostim OSB mah. Cevat Dünder cd. No:
151 Yenimahalle/ANKARA



Details on Activity Field/Capabilities
Mechanical Production, Assembly, Spare and
Parts Manufacturing

Products & Services
Machining

Raw Materials
Aluminum Machining, Titanium Machining,
Copper, Delrin, Stainless, Steel, Impax etc.
Processing

Company's Work Place
1150 m2

Sector Experience (Years)
21

Number of Employees
29

Certifications & Accreditations
ISO 9001:2015

Contractors
Aselsan, Aydın Yazılım, Atel, BMC Automotive,
BTB Project, Karel, SDT Defense, Kabsan
Electronics, EMS Electronics

Çalışma Alanı Detayları/Kabiliyetler
Mekanik Üretim, Montaj, Yedek ve Parça İmalatı

Ürünler/Hizmetler
Talaşlı İmalat

Ham Malzemeler
Alüminyum İşleme, Titanyum İşleme, Bakır,
Delrin , Paslanmaz, Çelik, Impax vb. İşleme

Çalışma Alanı
1150 m2

Sektör Tecrübesi (Yıl)
21

Çalışan Sayısı
29

Sertifikalar, Akreditasyonlar
ISO 9001:2015

Çalışılan Firmalar
Aselsan, Aydın Yazılım, Atel, BMC Otomotiv,
BTB Proje, Karel, SDT Savunma, Kabsan
Elektronik, EMS Elektronik



TCI KABIN İÇİ SİSTEMLERİ SAN. VE TİC. A.Ş.

Aviation

PHONE

+90 (216) 585 98 48

FAX

+90 (216) 585 98 49

WEB

www.tci.aero

EMAIL

info@tci.aero

ADDRESS

Sabiha Gökçen Havalimanı THY Habom
Tesisleri Atölye Binası Kurtköy-Pendik-
İstanbul



Details on Activity Field / Capabilities
Design and manufacture of aircraft interior cabin products

Products & Services

Galley, trolley, lavatory

Raw Materials

Composite, plastic, aluminum

Company's Work Place

4.000 m2 Indoor

Sector Experience (Years)

10

Number of Employees

202

Certifications & Accreditations

ISO 9001:2015, AS9100 REV D, EASA PART 21 G, DGCA PART 21 G, EASA PART 21 J (IN PROGRESS)

Contractors

STELIA, TURKISH AEROSPACE, BOEING, AIRBUS

Achievements & Export Countries

Turkish Airlines, Sunexpress, Jet Airways (India), Spicejet (India), Donghai Airlines (China), AZAL (Azerbaijan)

Çalışma Alanı Detayları/Kabiliyetler
Uçakların kabin içi ürünlerinin tasarlanması ve üretilmesi

Ürünler/Hizmetler

Galley, trolley, lavatory

Ham Malzemeler

Kompozit, Plastik, Alüminyum

Çalışma Alanı

4.000 m2 kapalı alan

Sektör Tecrübesi (Yıl)

10

Çalışan Sayısı

202

Sertifikalar, Akreditasyonlar

ISO 9001:2015, AS9100 REV D, EASA Part 21 G, DGCA Part 21 G, EASA Part 21 J (SÜREÇ DEVAM EDİYOR)

Çalışılan Firmalar

STELIA, TUSAŞ, BOEING, AIRBUS

Elde Ettiği Başarılar & İhracat Yapılan Ülkeler

THY, SunExpress, Jet Airways (Hindistan), SpiceJet (Hindistan), Donghai Airlines (Çin), AZAL (Azerbaycan)

The logo for TECUS, featuring the word "TECUS" in a bold, black, sans-serif font with a red "1" integrated into the "U". A registered trademark symbol (®) is located to the right of the text.

Land Naval

PHONE

+90 (312) 351 14 44

WEB

www.tecus.com.tr

EMAIL

info@tecus.com.tr

ADDRESS

Ostim OSB. 1187. cad no:34 Ankara

Details on Activity Field / Capabilities
Defense industry, Mechanical Production and Assembly

Products & Services
MECHANICAL DESIGN, MECHANIC, MATERIAL MANUFACTURER, R&D, P&D

Raw Materials
Aluminium, Copper, Steel, Brass, Casting, Titanium

Company's Work Place
200 m² toplam alan, 120 m² üretim alanı

Sector Experience (Years)
5

Number of Employees
10

Certifications & Accreditations
ISO 9001

Contractors
TAI, Kale havacılık, Samsun Yurt Savunma, Sarsılmaz

Achievements & Export Countries
Production of our own patented vices, tables and clamping equipment
Export to Germany

Çalışma Alanı Detayları/Kabiliyetler
Savunma sanayi, Mekanik İmalat ve Montaj

Ürünler/Hizmetler
MEKANİK TASARIM, TALAŞLI ÜRETİM, MALZEME ÜRETİCİSİ, ARGE, ÜRGE

Ham Malzemeler
Aluminyum, Bakır, Çelik, Pring, Döküm, Titanyum

Çalışma Alanı
200 m² total area, 120 m² production area

Sektör Tecrübesi (Yıl)
5

Çalışan Sayısı
10

Sertifikalar, Akreditasyonlar
ISO 9001

Çalışılan Firmalar
TAI, Kale havacılık, Samsun Yurt Savunma, Sarsılmaz

Elde Ettiği Başarılar & İhracat Yapılan Ülkeler
Patenti kendimize ait olan mingeneler, tablalar ve bağlama ekipmanları üretimi.
Almanya ihracat.



TEDSAN TEKNİK MAKİNA DIŞLI SAN. TİC. LTD. ŞTİ.

Land and Naval Radar Systems, Actuator
and Redirector, Mechanical Units

PHONE

+90 (312) 354 14 90

FAX

+90 (312) 385 10 46

WEB

www.tedsan.com.tr
www.tedsangear.com.tr

EMAIL

efeorgut@tedsan.com.tr

ADDRESS

100.Yıl Bulvarı 1233. sk. No: 27-32-34
Ostim Ankara

Details on Activity Field / Capabilities

Turret motion, redirection units, radar pan/tilt
systems, mechanical masts, gear boxes

Products & Services

R&D and design (Teknopark Ankara), machining,
gearbox production, coating, welding, cabling,
assembly

Raw Materials

Titanium processing, aluminum processing,
nickel plating, alodine plating, passivation and
chemical blackening

Company's Work Place

1500 m²

Sector Experience (Years)

27

Number of Employees

38

Certifications & Accreditations

ISO 9001:2015, ISO 14001, CE

Contractors

ASELSAN, FNSS, HAVELSAN, KAREL, OTOKAR,
ALTAY, BMC

Achievements & Export Countries

Localization and serial production of imported
gear systems for amphibious vehicles. Design
and manufacture of commander and loader caps
open-close gear systems, localization and mass
production of gear systems, plate recognition
systems and serial production.

Apart from the defense industry, direct export to
France, UK and Italy as approved subcontractor
of MASSEY FERGUSON in the automotive
industry. In addition, export to The Netherlands
and Canada in food and medical sectors.

Çalışma Alanı Detayları/Kabiliyetler

Taret hareket, yönlendirme birimleri, radar pan/tilt
sistemleri mekanik mastlar, dişli kutular

Ürünler/Hizmetler

ARGE ve tasarım (Teknopark Ankara), talaşlı
imalat, dişli üretimi, kaplama, kaynak, kablaj,
montaj

Ham Malzemeler

Titanyum işleme, Alüminyum işleme, Nikel
Kaplama, Alodin Kaplama, Pasivasyon ve
Kimyasal Karartma

Çalışma Alanı

1500 m²

Sektör Tecrübesi (Yıl)

27

Çalışan Sayısı

38

Sertifikalar, Akreditasyonlar

ISO 9001:2015, ISO 14001, CE

Çalışılan Firmalar

ASELSAN, FNSS, HAVELSAN, KAREL, OTOKAR,
ALTAY, BMC

Elde Ettiği Başarılar & İhracat Yapılan Ülkeler

Amfibi araç ithal dişli sistemlerinin yerleştirilmesi
ve seri üretimi. Komutan ve doldurucu kapakları
açma ve kapama dişli sistemleri tasarım ve
üretimi, dişli sistemleri yerleştirilmesi ve seri
üretimi ile plaka tanıma sistemleri ve seri üretimi.
Savunma sanayi dışında otomotiv alanında
MASSEY FERGUSON onaylı alt firması
kapsamında Fransa, İngiltere, İtalya'ya doğrudan
ihracat devam etmektedir. Ayrıca gıda ve medikal
alanda Hollanda ve Kanada'ya ihracatlarımız
devam etmektedir.



www.tedsan.com.tr



"Üç Kuşaktır Devam Eden Kalite İlerleyen Teknoloji"



www.tedsan.com.tr



TEKATRON AYBE OTOMASYON
MAK. ELK. MÜH. İNŞ. İML. SAN. ve
TİC. LTD. ŞTİ.

PHONE

+90 (312) 503 08 02
+90 (312) 394 25 20

WEB

www.tekatron.com.tr

EMAIL

info@tekatron.com.tr

ADDRESS

İ.O.S.B 2224. Cad. Teknopark Ankara E-111
Yenimahalle/Ankara - Merkez
İ.O.S.B 1472. Cad. No:27 Yenimahalle/
Ankara - Üretim

Details on Activity Field / Capabilities
Defense and aviation industry mechanical production and assembly, electronic production and assembly

Products & Services
Mechanical Design, Electronic Design, Embedded Systems, Unmanned Ground Vehicle, Gate Marking System (GIS), Military Service Tripods, Mast Systems, Machining, Precision Welding, 5 Axis Simultaneous Vertical Processing, 5 Axis Turning Center

Raw Materials
Aluminum Machining, Steel Machining, Stainless Machining, Titanium Machining, Composite Machining, Casting Machining, Aluminum Welding, Steel Welding

Company's Work Place
1.750 m² manufacturing area, 150 m² Teknopark office

Sector Experience (Years)
7

Number of Employees
58

Certifications & Accreditations
AS9100, ISO 9001:2015, ISO 14001:2004, OHSAS 18001:2007, ISO 27001:2013

Contractors
Subcontractors: ASELSAN, HAVELSAN, FNSS, METEKSAN, TUSAŞ, ROKETSAN, BAYKAR MAKİNA

Projects in which he has been involved: Medium Class 1st Level Unmanned Ground Vehicle Project, Medium Class 2nd Level Unmanned Land Vehicle Project, Gate Marking System Project, Flight Capable Unmanned Ground Vehicle Project, Akeri Service Tripod Projects, Mast Projects, Safe Saw Project

Achievements & Export Countries
Tank Modernization, Armored Vehicle Mounted Systems, Military Tripod, Military Mast Systems, Unmanned Ground Vehicle, Spindle Motor Driver, CNC Machine Manufacturing

Çalışma Alanı Detayları/Kabiliyetler
Savunma ve havacılık mekanik üretim ve montaj, elektronik üretim ve montaj

Ürünler/Hizmetler
Mekanik Tasarım, Elektronik Tasarım, Gömülü Sistemler, İnsansız Kara Aracı, Geçit İşaretleme Sistemi (GIS), Askeri Hizmet Tripodları, Mast Sistemleri, Talaşlı İmalat, Hassas Kaynaklı İmalat, 5 Eksen Simültane Dik İşlem, 5 Eksen Tornalama Merkezi

Ham Malzemeler
Alüminyum İşleme, Çelik İşleme, Paslanmaz İşleme, Titanyum İşleme, Kompozit İşleme, Döküm İşleme, Alüminyum Kaynak, Çelik Kaynak

Çalışma Alanı
1.750 m² Üretim Alanı, 150 m² Teknopark Ofis Alanı

Sektör Tecrübesi (Yıl)
7

Çalışan Sayısı
58

Sertifikalar, Akreditasyonlar
AS9100, ISO 9001:2015, ISO 14001:2004, OHSAS 18001:2007, ISO 27001:2013

Çalışılan Firmalar
Alt yüklenicisi olduğu firmalar: ASELSAN, HAVELSAN, FNSS, METEKSAN, TUSAŞ, ROKETSAN, BAYKAR MAKİNA

Yer aldığı projeler: Orta Sınıf 1. Seviye İnsansız Kara Aracı Projesi, Orta Sınıf 2. Seviye İnsansız Kara Aracı Projesi, Geçit İşaretleme Sistemi Projesi, Uçuş Kabiliyetine Sahip İnsansız Kara Aracı Projesi, Akeri Hizmet Tripod Projeleri, Mast Projeleri, Güvenli Testere Projesi

Elde Ettiği Başarılar & İhracat Yapılan Ülkeler
Tank Modernizasyon, Zırhlı Araç Üstü Sistemler, Askeri Tripod, Askeri Mast Sistemleri, İnsansız Kara Aracı, Spindle Motor Sürücüsü, CNC Tezgah İmalatı





TEKFEN MÜHENDİSLİK

TEKFEN MÜHENDİSLİK A.Ş.

General Engineering and Design works of any Ground, Air and Naval Facilities

PHONE

+90 (212) 357 03 03

FAX

+90 (212) 357 03 09

WEB

www.tekfenmuhendislik.com

EMAIL

soner.soyercerel@tekfen.com.tr
metin.zagyapan@tekfen.com.tr

ADDRESS

Premier Kampüs Ofis, Gürsel Mahallesi
İmrahor Caddesi No:29 / B/ 101 Katlıane
İstanbul



Details on Activity Field / Capabilities

Design Activities of General Purpose or Special Ground Facilities, Superstructures, Naval Structures and Dolphins

Products & Services

Engineering, Laser Scanning, 3D Design and Model Integration, Commissioning

Company's Work Place

4000 m2 Headquarters Office, 200 m2 İstanbul Teknopark, 200 m2 İzmir Aliğa, 500 m2 Bakü, 100 m2 Katar Ofisleri

Sector Experience (Years)

3

Number of Employees

546

Certifications & Accreditations

ISO 9001

Contractors

TEI - TURBOSHAFT ENGINE DEVELOPMENT PROJECT (TMGP) RIG TEST INFRASTRUCTURE INSTALLATION ENGINEERING AND SURVEILLANCE SERVICES

Achievements & Export Countries

Turkish Defence Ministry - ITEP Advanced Technology Industrial Park and Airport Master Plan (İstanbul Teknopark and Sabiha Gökçen International Airport Master Plan)
Russian Defence Ministry/Tekfen Construction - Tschernoretschje, Samara, Military Housing Project

Çalışma Alanı Detayları/Kabiliyetler

Özel ve Genel Maksatlı Kara Teşisleri, Binalar, Çelik Yapılar, Dolfen, Liman ve Özel Maksatlı Deniz Yapılan

Ürünler/Hizmetler

Mühendislik, Lazer Tarama, 3 Boyutlu Tasarım ve Model Entegrasyonu, Devreye Alma

Çalışma Alanı

4000 m2 Genel Merkez Ofisi, 200 m2 İstanbul Teknopark, 200 m2 İzmir Aliğa, 500 m2 Bakü, 100m2 Katar Ofisleri

Sektör Tecrübesi (Yıl)

3

Çalışan Sayısı

546

Sertifikalar, Akreditasyonlar

ISO 9001

Çalışılan Firmalar

TEI - TURBOSHAFT MOTOR GELİŞTİRME PROJESİ (TMGP) RIG TEST ALTYAPU KURULUMU MÜHENDİSLİK VE GÖZETİM HİZMETLERİ

Elde Ettiği Başarılar & İhracat Yapılan Ülkeler

Savunma Sanayi Müsteşarlığı - ITEP İleri Teknoloji Endüstri Parkı ve Havaalanı Master Planı Projesi (Bugünkü İstanbul Teknopark ve Sabiha Gökçen Havaalanı Master Planı)
Rusya Savunma Bakanlığı/Tekfen İnşaat - Tschernoretschje, Samara, Military Housing Projesi

**TEKNİK GRUP SAVUNMA,
HAVACILIK, MET. KAL. İNŞ. SAN.
TİC. SAN. TİC. LTD. ŞTİ.**

Land, Naval, Air Systems, Energy and
Automotive Sectors

PHONE

+90 (312) 394 54 73

FAX

+90 (312) 394 82 80

WEB

www.teknikgrup.org

EMAIL

hakankorpes@teknikgrup.org

ADDRESS

Ahievran OSB mah. Babürşah cd. No: 7/1
Sincan/ANKARA



Details on Activity Field / Capabilities

Cabin systems and mechanical parts in the aviation industry, weapon systems parts, boxes, shafts, mechanical assembly in land systems, electromechanical part production in the energy sector.

Products & Services

Machining, welding, assembly

Company's Work Place

5000 m2 Indoor

Sector Experience (Years)

16

Number of Employees

65

Certifications & Accreditations

ISO 9001:2015, AS9100 REV D

Contractors

TCI, ASELSAN, TURKISH AEROSPACE

Achievements & Export Countries

Supply to STELIA, DONGAI, JET AIR, AZERBAIJAN AIRLINES and BOEING companies via TCI.

Export to Senegal, Germany, USA, Saudi Arabia

Çalışma Alanı Detayları/Kabiliyetler

Havacılık sektöründe kabin içi sistemler ve mekanik parçalar. Kara sistemlerinde silah sistemleri parçaları, kutular, miller, mekanik montaj. Enerji sektöründe elektromekanik ürün üretimi.

Ürünler/Hizmetler

talaşlı imalat, kaynak, montaj

Çalışma Alanı

5000 m2 kapalı alan

Sektör Tecrübesi (Yıl)

16

Çalışan Sayısı

65

Sertifikalar, Akreditasyonlar

ISO 9001:2015, AS9100 REV D

Çalışılan Firmalar

TCI, ASELSAN, TUSAŞ

Elde Ettiği Başarılar & İhracat Yapılan

Ülkeler

TCI üzerinden, STELIA, DONGAI, JET AIR, AZERBAIJAN HAVA YOLLARI ve BOEING firmalarına tedarik yapılmaktadır.

Almanya, Amerika, Suudi Arabistan, Senegal'e ihracatımız mevcuttur.

TEKNOKAR SAVUNMA VE HAVACILIK A.Ş.

Land, Naval, Air, Space Systems, Missiles and Ammunitions, Barreled Weapons Communication and Combat Support Systems Radar and Sensors, Simulator and Training, Electronic Warfare, Impulsion, Propulsion and Power Systems

PHONE

+90 (312) 251 13 25

FAX

+90 (312) 250 96 63

WEB

www.teknokar.com

EMAIL

teknokar@teknokar.com

ADDRESS

Uzay ve Havacılık OSB (HAB) Hezarfen
Ahmed Çelebi Blv. No: 45/3 Yenimahalle/
ANKARA

Details on Activity Field / Capabilities

Military harness design, production and tests for land, naval, air systems, harness design for space systems, 3D harness routing, mechanical design, antenna and RF microwave component design, RF receiver and transmitter systems, telemetry and flight termination system design, electronic design

Products & Services

Military specification harness, S-band blade antenna, S-band patch antenna, UHF-band blade antenna, on-board missile dual-band wraparound antenna, on-board missile telemetry transmitter, on-board missile flight termination receiver, 2-3-4-8 way microwave power dividers, hybrid/directional RF coupler, RF attenuators (capsule type), microwave filters, duplexer/duplexer, flight termination ground station, flex PCB-cable, single/multi layered PCB, RF telemetry transmitter with data compression option

Raw Materials

Military specification connectors, backshells, wire and cables, EMI shielding braids, heat-shrinkable tubings, boots and transitions, marker sleeves, adhesives, electrical interconnect products

Company's Work Place

1.000 m²

Sector Experience (Years)

18

Number of Employees

90

Certifications & Accreditations

AS9100, ISO:9001, ISO:14001, ISO:27001, NATIONAL SECRET FACILITY SECURITY CLEARANCE CERTIFICATE, NATO SECRET FACILITY SECURITY CLEARANCE CERTIFICATE, IPC TRAINER AND CERTIFICATION MEMBERSHIP

Contractors

ROKETSAN, ASELSAN, FNSS, TÜBİTAK SAGE, TÜBİTAK UZAY, TURKISH AEROSPACE, TEI, BAYKAR, SELEX ES, FORUM MÜHENDİSLİK

Achievements & Export Countries

Goodwill agreement with TÜBİTAK SAGE (May 2018), TÜBİTAK 1507 SME R&D initial support program projects, KOSGEB (Small and Medium Enterprises Development Organization) R&D and innovation program

Çalışma Alanı Detayları/Kabiliyetler

Kara, Deniz ve Hava araçları askeri kablaj tasarımı üretimi ve testleri, Uzay Sistemleri kablaj tasarımı, 3B kablaj rotalaması Mekanik tasarımı, Anten ve RF mikrodalga bileşen tasarımı, RF alıcı & gönderici sistemler, Telemetre ve uçuş sonlandırma sistemi tasarımı, Elektronik tasarımı

Ürünler/Hizmetler

Askeri Kablaj, S-Bant Blade Anten, S-Bant Patch Anten, UHF-Bant Blade Anten, Füze Üstü Çift Bant Sarmal, Füze Üstü Telemetre Göndermecei, Füze Üstü Uçuş Sonlandırma Almacı, 2-3-4-8 Yollu Mikrodalga Güç Bölücüler, Hibrit/Yönlü RF Kuplör / Hybrid, RF Zayıflatıcılar (Kapsül Tipi), Mikrodalga Filtreler / Duplexer, Uçuş Sonlandırma Yer İstasyonu, Flex PCB-Kablo, Tek/Çok Katmanlı PCB, RF Telemetri Verici Sıkıştırma Opsiyonlu

Ham Malzemeler

Askeri standartlarda konnektörler, arkalıklar, tel ve kablolar, EMI koruyucu ekranlar, ısıyla daralan makaronlar, bransmanlar, etiketler, yapıştırıcılar, elektriksel ara bağlantı elemanları

Çalışma Alanı

1.000 m²

Sektör Tecrübesi (Yıl)

18

Çalışan Sayısı

90

Sertifika, Akreditasyonlar

AS9100, ISO:9001, ISO:14001, ISO:27001, T.C. MİLLÎ SAVUNMA BAKANLIĞI MİLLÎ GİZLİ TESİS GÜVENLİK BELGESİ, T.C. DIŞİŞLERİ BAKANLIĞI NATO GİZLİ TESİS GÜVENLİK BELGESİ, IPC EĞİTİMEN VE SERTİFİKASYON ÜYELİĞİ

Çalışılan Firmalar

ROKETSAN, ASELSAN, FNSS, TÜBİTAK SAGE, TÜBİTAK UZAY, TUSAŞ, TEI, BAYKAR, SELEX ES, FORUM MÜHENDİSLİK

Elde Ettiği Başarılar & İhracat Yapılan Ülkeler

TÜBİTAK SAGE ile yapılan İyi Niyet Anlaşması (Mayıs 2018), KOSGEB Ar-Ge ve İnovasyon Programı Projeleri, TÜBİTAK 1507 KOBİ Ar-Ge Başlangıç Destek Programı Projeleri



TEKNOPAR ENDÜSTRİYEL OTOMASYON A.Ş

Defense Industry, Industrial Facilities, Dam and HEPP Applications, Construction Applications, Mobile Applications

PHONE

+90 (312) 395 99 20

FAX

+90 (312) 395 99 30

WEB

www.teknopar.com.tr

EMAIL

info@teknopar.com.tr

ADDRESS

Merkez: İvedik OSB 1471. Cad. No: 3-5 06378

Yenimahalle / ANKARA- TÜRKİYE. Teknokent

AR-GE Birimi: İvedik OSB. 2224. Cad.

Teknopark Ankara



Details on Activity Field / Capabilities

Various projects have been carried out on mechanical, hydraulic, electrical-electronic and software for the defense industry. teknopar offers the design, manufacture, installation and commissioning of automation, hydraulic, electrical and mechanical systems for the defense industry from a single source. thanks to its technical knowhow and infrastructure on this domain, it continues to work with the leading organizations of the defense industry.

Products & Services

Vehicle rescue cranes, tank carrier and loading systems, simulation systems, testing mechanisms, servo systems, X-ray test machine, multi-axis impact measurement system, rocket testing mechanism, portable workshop, hydraulic and electronic systems of armored vehicles, flame-proof systems (Ex-proof)

Company's Work Place

800m2 Headquarter and Assembly Facility, 400 m2 Manufacturing Area, 150 m2 Technopark R&D Facility

Sector Experience (Years)

25

Number of Employees

35

Certifications & Accreditations

ISO:14001, OHSAS:18001, ISO 9001:2015

Contractors

APPROVED SUPPLIER OF ASELSAN, HAVELSAN AND ROKETSAN

Achievements & Export Countries

USA, Russia, France, Canada, Czech Republic, Mexico, Iran, Azerbaijan, Ukraine, Kazakhstan, Sudan, Algeria, India, Saudi Arabia, Spain, Libya, Turkmenistan, Venezuela, Pakistan, Nigeria, Romania, Iraq, Syria.

Çalışma Alanı Detayları/Kabiliyetler

Savunma sanayine yönelik mekanik, hidrolik, elektrik-elektronik ve yazılım konusunda birçok proje gerçekleştirilmiştir. Teknopar, savunma sanayine yönelik otomasyon, hidrolik, elektrik ve mekanik sistemlerin tasarımını, imalatını, montajını ve devreye alma işlemini tek elden sunmaktadır. Bu konuda oluşan teknik birikim ve altyapısı sayesinde savunma sanayinin önde gelen kuruluşları ile çalışmalarını devam ettirmektedir.

Ürünler/Hizmetler

Araç Kurtarma Vinçleri, Tank Taşıma ve Yükleme Sistemleri, Simülasyon Sistemleri, Test Düzenekleri, Servo Sistemler, X-ray test makinesi, Çok eksenli etki ölçüm sistemi, Roket test düzeniği, Taşınabilir atölye, Zırhlı araçların hidrolik ve elektronik sistemleri, Alev sızdırmaz sistemler (Ex-proof)

Çalışma Alanı

Merkez Yönetim ve Montaj Binası (800m2), İmalat Atölyesi (400 m2), Teknokent AR-GE Birimi (150 m2)

Sektör Tecrübesi (Yıl)

25

Çalışan Sayısı

35

Sertifikalar, Akreditasyonlar

ISO:14001, OHSAS:18001, ISO 9001:2015

Çalışılan Firmalar

ASELSAN, HAVELSAN, ROKETSAN FİRMALARININ ONAYLI TEDARİKÇİLERİ ARASINDA YER ALMAKTAYIZ.

Elde Ettiği Başarılar & İhracat Yapılan Ülkeler

Amerika, Rusya, Fransa, Kanada, Çek Cumhuriyeti, Meksika, İran, Azerbaycan, Ukrayna, Kazakistan, Sudan, Cezayir, Hindistan, Suudi Arabistan, İspanya, Libya, Türkmenistan, Venezuela, Pakistan, Nijerya, Romanya, Irak, Suriye.



**TEKSAN HIDROLİK RAKOR
İMALAT İTHALAT İHRACAT DAH.
TİC. LTD. ŞTİ.**

Land, Naval, Air Platforms

PHONE

+90 (312) 354 50 03
+90 (312) 272 30 00

FAX

+90 (312) 354 29 50

WEB

www.teksanhidrolik.com.tr

EMAIL

yasar@teksanhidrolik.com.tr
serkan@teksanhidrolik.com.tr

ADDRESS

Merkez : 100. Yıl Bulvarı No:114 Ostim/Ankara
Fabrika : ASO-1 Organize Sanayi Bölgesi Kırım
Hanlığıad. No:15 Sincan/Ankara

Details on Activity Field / Capabilities

Land, naval and air weapon systems / radar and electronic warfare systems (hydraulic and pneumatic connections of specified systems, hoses and machining)

Products & Services

Machining (Hydraulic pipe forming, hydraulic Hose Connection Materials, Manufacturing On Hot Forging)

Raw Materials

Aluminum processing, steel processing

Company's Work Place

10.000 m2 Indoor and 6.000 m2 Outdoor

Sector Experience (Years)

12

Number of Employees

125

Certifications & Accreditations

ISO 9001:2015

Contractors

BMC, FNSS, ROKETSAN, TÜBİTAK SAGE

Achievements & Export Countries

Hydraulic fasteners used in various defense systems, manufactured by machining method, have been exported to countries such as Germany, Azerbaijan, Serbia, Kosovo, Albania and Ghana.

Çalışma Alanı Detayları/Kabiliyetler

Kara, Deniz ve Hava Silah Sistemleri / Radar ve Elektronik Harp Sistemleri (belirtilen sistemlerin Hidrolik ve Pnömatik Bağlantıları, Hortumları ve kullanılacak malzemelerin talaşlı imalatı)

Ürünler/Hizmetler

Talaşlı İmalat (Hidrolik boru şekillendirme, hidrolik hortum bağlantı malzemeleri, sıcak dövme üzerine imalat)

Ham Malzemeler

Alüminyum işleme, çelik işleme

Çalışma Alanı

10.000 m2 kapalı alan ve 6.000 m2 açık alan

Sektör Tecrübesi (Yıl)

12

Çalışan Sayısı

125

Sertifikalar, Akreditasyonlar

ISO 9001:2015

Çalışılan Firmalar

BMC, FNSS, ROKETSAN, TÜBİTAK SAGE

Elde Ettiği Başarılar & İhracat Yapılan Ülkeler

Çeşitli savunma sistemlerinde kullanılan, talaşlı imalat yöntemi ile üretilen, hidrolik bağlantı elemanları Almanya, Azerbaycan, Sırbistan, Kosova, Arnavutluk ve Gana gibi ülkelere ihraç edilmiştir.





TEKSAN TORNA
PRES VE KAYNAK MAK. SAN. TİC. LTD. ŞTİ.

**TEKSAN TORNA PRES VE
KAYNAK MAK. SAN. TİC. LTD. ŞTİ.**

Land, Naval, Air, Space Systems,
Automotive Spare Part Manufacturing

PHONE

+90 (312) 354 77 55

FAX

+90 (312) 385 05 77

WEB

www.teksanimalat.com

EMAIL

ugurerzurum@teksanimalat.com

ADDRESS

Ostim OSB. 1175 sok. no:3-5 Ostim/ANKARA

Details on Activity Field / Capabilities

Land and air defense systems, civil aviation
mechanical processing and assembly

Products & Services

Laser cutting, bending, welding, machining and
production of complex parts

Raw Materials

Aluminum, copper, polyamide, steel and
composite materials

Company's Work Place

1500 m2 Indoor

Sector Experience (Years)

7

Number of Employees

23

Certifications & Accreditations

ISO 9001:2015, ISO 14001:2015, OHSAS
18001:2007

Contractors

AŞELSAN, TÜRKİŞH AEROSPACE, FNSS, NUROL
MAKİNA, BMC, TÜRK TRAKTÖR, ERKUNT
TRAKTÖR, BAŞAK TRAKTÖR, ANADOLU LANDINI,
HATTAT TARIM, WEBASTO, TVH PARTS, ADDAX
MOTORS, FGI INDUSTRY

Achievements & Export Countries

Belgium, Brazil, Italy, Morocco, Tunisia

Çalışma Alanı Detayları/Kabiliyetler

Kara ve hava savunma sistemleri, sivil havacılık
mekanik işleme ve montaj hizmetleri.

Ürünler/Hizmetler

Lazer kesim, büküm, kaynak, talaşlı imalat ve
komplike parçaların üretimi

Ham Malzemeler

Alüminyum, Bakır, Polyamid, Çelik ve Kompozit
malzemeler

Çalışma Alanı

1500 m2 kapalı alan

Sektör Tecrübesi (Yıl)

7

Çalışan Sayısı

23

Sertifikalar, Akreditasyonlar

ISO 9001:2015, ISO 14001:2015, OHSAS
18001:2007

Çalışılan Firmalar

AŞELSAN, TUSAŞ, FNSS, NUROL MAKİNA, BMC,
TÜRK TRAKTÖR, ERKUNT TRAKTÖR, BAŞAK
TRAKTÖR, ANADOLU LANDINI, HATTAT TARIM,
WEBASTO, TVH PARTS, ADDAX MOTORS, FGI
INDUSTRY

**Elde Ettiği Başarılar & İhracat Yapılan
Ülkeler**

Belçika, Brezilya, İtalya, Fas, Tunus

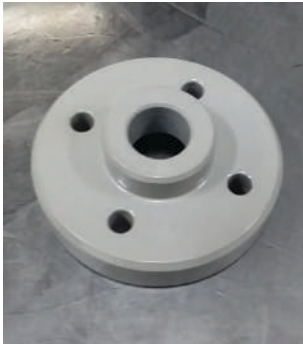
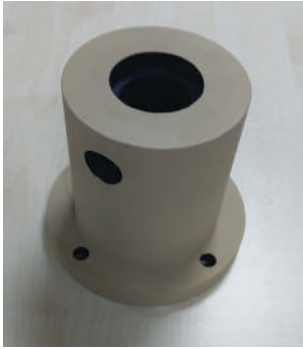

**TELEMAR SAVUNMA ELEK.
ELEKTRO. MAK. DAN. SAN. VE
TİC. LTD. ŞTİ**

Military Communication Systems and
Spare Materials, Electrooptic Systems
and Security Systems

PHONE

+90 (312) 354 70 19

FAX

+90 (312) 385 26 43

WEB

www.telemar.com.tr

EMAIL

info@telemar.com.tr

ADDRESS

Yeniabatı mah. 2402. cd. No: 10 Batıkent
Yenimahalle/ANKARA

Details on Activity Field / Capabilities
Electronic communication systems equipments,
cables with connectors, battery blocks,
headphones, microphone and hand micro phone
sets, head sets and radio spare parts

Products & Services

PCB Typesetting, Harness, Plastic And Metal
Injection

Raw Materials

Electronic Component, Cable, Military Connector,
PCB

Company's Work Place

550 m2 Indoor

Sector Experience (Years)

12

Number of Employees

18

Certifications & Accreditations

ISO 9001:2015, ISO 14001:2015, OHSAS
18001:2007

Contractors

TURKISH ARMED FORCES APPROVED SUPPLIER,
ASELSAN, GENERAL DIRECTORATE OF SECURITY,
TURKISH AEROSPACE

Achievements & Export Countries

Completed projects in military factories. export to
South Korea (various electronic communication
spare materials)

Çalışma Alanı Detayları/Kabiliyetler

Elektronik Haberleşme Sistemleri Ekipmanları,
Konnektörlü Kablolar, Batarya Blokları, Kulaklık,
Mikrofon ve El Mikrotelefon Setleri, Başlık
Takımları ve Telsiz Yedek Parçaları

Ürünler/Hizmetler

PCB Dizgi, Harness, Plastik ve Metal Enjeksiyon

Ham Malzemeler

Elektronik Komponent, Kablo, Askeri Konnektör,
PCB

Çalışma Alanı

550 m2 kapalı alan

Sektör Tecrübesi (Yıl)

12

Çalışan Sayısı

18

Sertifikalar, Akreditasyonlar

ISO 9001:2015, ISO 14001:2015, OHSAS
18001:2007

Çalışılan Firmalar

TÜRK SİLAHLI KUVVETLERİ ONAYLI TEDARİKÇİSİ,
ASELSAN, EMNİYET GENEL MÜDÜRLÜĞÜ, TUSAŞ

**Elde Ettiği Başarılar & İhracat Yapılan
Ülkeler**

Askeri Fabrikalarda Tamamlanmış Projeler.
Güney Kore'ye ihracat (Çeşitli Elektronik
Haberleşme Yedek Malzemeleri)





TELMEK TELEKOMÜNİKASYON MEKANİK SANAYİ VE TİCARET A.Ş.

Production/Manufacturing, Design/R&D,
Software, Service

PHONE

+90 (312) 587 87 00

FAX

+90 (312) 587 87 98

WEB

www.telmek.com

EMAIL

telmek@telmek.com

ADDRESS

Ostim Organize Sanayi Bölgesi Abdülkadir
Geylani Cad. No. 24/A 06370 Ankara-Türkiye

Details on Activity Field / Capabilities

Flat metal parts design and manufacturing

Products & Services

19 rack cabinet, console, fixed and / or mobile
technical tables, telephone and electric
distribution panels

Company's Work Place

4800 m2 Indoor and 2000 m2 Outdoor

Sector Experience (Years)

28

Number of Employees

38

Certifications & Accreditations

ISO 9001 : 2015, TRADEMARK REGISTRATION
CERTIFICATE, DESIGN REGISTRATION
CERTIFICATE, DOMESTIC GOODS CERTIFICATE,
TS EN 61587-1 PRODUCT CERTIFICATE, TS EN
62208 PRODUCT CERTIFICATE

Contractors

ASELSAN, FNSS, AIR FORCES COMMAND,
ROKETSAN, LEONARDO SP.A, EADS, HARRIS,
THALES, TURKISH TECHNIC, HAVELSAN

Achievements & Export Countries

Italy, France, UK, USA, Canada, Kazakhstan,
Turkmenistan, Ukraine, Poland, Iraq, Qatar,
Morocco, Azerbaijan, Turkish Republic of
Northern Cyprus.

Çalışma Alanı Detayları/Kabiliyetler

Yassı Metal Parça Tasarım ve İmalatı.

Ürünler/Hizmetler

19 Rack Kabinet, Konsol, Sabit ve/veya Hareketli
Teknik Masalar, Telefon ve Elektrik Dağıtım
Panoları.

Çalışma Alanı

4800 m2 kapalı alan ve 2000 m2 açık alan

Sektör Tecrübesi (Yıl)

28

Çalışan Sayısı

38

Sertifikalar, Akreditasyonlar

ISO 9001:2015, MARKA TESCİL BELGESİ,
TASARIM TESCİL BELGESİ, YERLİ MALİ BELGESİ,
TS EN 61587-1 ÜRÜN BELGESİ, TS EN 62208
ÜRÜN BELGESİ

Çalışılan Firmalar

ASELSAN, FNSS, HAVA KUVVETLERİ
KOMUTANLIĞI, ROKETSAN, LEONARDO
Sp.A, EADS, HARRIS, THALES, TÜRK TEKNİK,
HAVELSAN

Elde Ettiği Başarılar & İhracat Yapılan Ülkeler

İtalya, Fransa, İngiltere, Amerika Birleşik
Devletleri, Kanada, Kazakistan, Türkmenistan,
Ukrayna, Polonya, Irak, Katar, Fas, Azerbaycan,
Kuzey Kıbrıs Türk Cumhuriyeti.



**TEZMAKSAN MAKİNA SANAYİ
VE TİCARET A.Ş.**

Machine Tools Sales and After Sales
Services

PHONE

+90 (212) 674 60 10

FAX

+90 (212) 577 08 36

WEB

www.tezmaksan.com.tr

EMAIL

yalcinp@tezmaksan.com

ADDRESS

Abdi İpekçi Cad. No:129 34040 Bayrampaşa/
İstanbul

**Details on Activity Field / Capabilities**

Technology transfer to aviation industry
companies on machining, establishment of turn-
key lines, consultancy services

Products & Services

Sales, technology leasing, robot automation,
online spare parts, R&D & application
engineering, academy, service, maintenance,
financing, cubebox, capacitymatic, revision,
leasing

Company's Work Place

35.000 m2 Indoor

Sector Experience (Years)

41

Number of Employees

130

Certifications & Accreditations

ISO 9001:2015, ISO 10002, ISO 27001

Contractors

HATSAN SILAH, AG HAVACILIK, TEI, ORSAN,
ORSAV, ALP HAVACILIK

Çalışma Alanı Detayları/Kabiliyetler

Savunma havacılık sanayine üretim yapan
firmalara talaş imalat konusunda teknoloji
transferi, Anahtar teslimi hatlar kurmak,
Danışmanlık

Ürünler/Hizmetler

Satış, Teknoloji Kiralama, Robotlu Otomasyon,
Online Yedek Parça, Arge & Uygulama
Mühendisliği, Akademi, Servis, Bakım,
Finansman, Cubebox, Kapasitematik, Revizyon,
Leasing

Çalışma Alanı

35.000 m2 kapalı alan

Sektör Tecrübesi (Yıl)

41

Çalışan Sayısı

130

Sertifikalar, Akreditasyonlar

ISO 9001:2015, ISO 10002, ISO 27001

Çalışılan Firmalar

HATSAN SILAH, AG HAVACILIK, TEI, ORSAN,
ORSAV, ALP HAVACILIK

T

T-MAK

T-KALIP SANAYİ VE TİCARET A.Ş.

Seating Systems

PHONE

+90 (312) 267 38 38

FAX

+90 (312) 267 38 87

WEB

www.t-kalip.com

EMAIL

t-kalip@t-kalip.com

ADDRESS

ASO 1. OSB Kırım Hanlığı Cad. No:12 Sincan / Ankara

Details on Activity Field / Capabilities

Seat systems for military land vehicles and off-road vehicles, accident-resistant seat systems for helicopters

Products & Services

Design & development, production, inspection & test

Company's Work Place

6500 m2 Indoor and 5500 m2 Outdoor

Sector Experience (Years)

16

Number of Employees

85

Certifications & Accreditations

AS9100 REV D

Contractors

TURKISH AEROSPACE, ASELSAN

Achievements & Export Countries Our products are exported, directly or indirectly, to some countries in Asia, Europe and Africa.

Çalışma Alanı Detayları/Kabiliyetler

Askeri kara taşıtları ve Off-Road araçları için Koltuk Sistemleri, Helikopterler için kazalara dayanıklı Koltuk sistemleri

Ürünler/Hizmetler

Tasarım & geliştirme, üretim, kalite & test

Çalışma Alanı

6500 m2 kapalı alan ve 5500 m2 açık alan

Sektör Tecrübesi (Yıl)

16

Çalışan Sayısı

85

Sertifikalar, Akreditasyonlar

AS9100 REV D

Çalışılan Firmalar

TUSAŞ, ASELSAN

Elde Ettiği Başarılar & İhracat Yapılan Ülkeler

Ürünlerimiz Asya, Avrupa ve Afrika'daki bazı ülkelere, doğrudan ya da dolaylı olarak ihraç edilmektedir.





TOLGA PLASTİK SANAYİ VE TİCARET LTD. ŞTİ.

TOLGA PLASTİK SAN VE TIC. LTD. ŞTİ.

Defense Industry Systems, Automotive

PHONE

+90 (312) 394 23 50

FAX

+90 (312) 394 23 51

WEB

www.tolgaplastiksanayi.com.tr

EMAIL

hakan@tolgaplastiksanayi.com.tr

ADDRESS

An Sanayi Sitesi 1364. cd. No: 13 İvedik OSB
Yenimahalle/Ankara



Details on Activity Field / Capabilities

Plastic injection molding manufacturing for defense industry and security systems

Products & Services

Plastic injection mold design, machining, ultrasonic welding and insert threading

Company's Work Place

350 m2

Sector Experience (Years)

21

Number of Employees

25

Certifications & Accreditations

ISO 9001:2015, AS9100 REV D

Contractors

ASELSAN, ROKETSAN, MIKES, KAREL

Çalışma Alanı Detayları/Kabiliyetler

Savunma Sanayi Ve Güvenlik Sistemleri için Plastik Enjeksiyon Baskı Ve Kalıp Üretimi

Ürünler/Hizmetler

Plastik Enjeksiyon Baskısı, Kalıp Tasarımı, Talaşlı İmalat, Ultrasonic Birleştirme Ve İnsert Çakma

Çalışma Alanı

350 m2

Sektör Tecrübesi (Yıl)

21

Çalışan Sayısı

25

Sertifikalar, Akreditasyonlar

ISO 9001:2015, AS9100 REV D

Çalışılan Firmalar

ASELSAN, ROKETSAN, MIKES, KAREL

**TOMBAK KAUÇUK PLASTİK OTO.
İNŞ. VE TARIM ÜRÜNLERİ SAN.
TİC. LTD. ŞTİ.**

Land, Naval, Air, Space Systems

PHONE

+90 (312) 395 47 28

FAX

+90 (312) 395 14 55

WEB

www.tombakrubber.com

EMAIL

tombak@tombakrubber.com,
tombakkaucuk@gmail.com

ADDRESS

İvogsan Eminel San. Sit. 778. sk. No:45
YENİMAHALLE ANKARA

Details on Activity Field / Capabilities

Manufacture and assembly of special design products made of rubber and plastic

Products & Services

Rubber and plastic materials

Raw Materials

All kinds of rubber materials such as silicon, nitrile, EPDM, viton, fluorosilicon and plastic raw materials

Company's Work Place

850 m² Indoor 100 m² Outdoor

Sector Experience (Years)

22

Number of Employees

20

Certifications & Accreditations

ISO 9001:2015

Contractors

ASELSAN, MIKE, TURKISH AEROSPACE, TÜBİTAK-SAGE, ROKETSAN AND DEFENSE INDUSTRY SUBCONTRACTOR COMPANIES

Achievements & Export Countries UK,

Iraq

Çalışma Alanı Detayları/Kabiliyetler

Kauçuk ve Plastikten mamül özel tasarım ürünlerin imalatı montajı

Ürünler/Hizmetler

Kauçuk ve Plastik malzemeler

Ham Malzemeler

Silikon, nitril, EPDM, viton, florosilikon vb. kauçuk her türlü malzeme ve plastik hammaddeler

Çalışma Alanı

850 m² kapalı alan 100 m² açık alan

Sektör Tecrübesi (Yıl)

22

Çalışan Sayısı

20

Sertifikalar, Akreditasyonlar

ISO 9001:2015

Çalışılan Firmalar

ASELSAN, MIKE, TUSAŞ, TÜBİTAK-SAGE, ROKETSAN VE SAVUNMA SANAYİ ALT YÜKLENİCİ FİRMALARI

Elde Ettiği Başarılar & İhracat Yapılan

Ülkeler
İNGİLTERE, İRAK





TTAF SAVUNMA SANAYİ VE TİCARET A.Ş.

Land, Naval, Air, Telecommunication,
Space Systems

PHONE

+90 (312) 386 22 66

FAX

+90 (312) 386 35 36

WEB

www.ttafsavunma.com.tr

EMAIL

info@ttafsavunma.com.tr

ADDRESS

Ostim Mahallesi Ahi Evran Cad. 1212. Sok No:
24 06370 Ostim, Yenimahalle, Ankara

Details on Activity Field / Capabilities

Mechanical, electromechanical and cabling
design, production and assembly

Products & Services

Cabling production, assembly, mechanical and
electromechanical box design and production

Company's Work Place

4000 m2 Indoor

Sector Experience (Years)

9

Number of Employees

84

Certifications & Accreditations

AS9100 REV D, ISO:27001, OHSAS 18001:2007,
ISO 14001:2015, NATIONAL AND NATO FACILITY
SECURITY CLEARANCE CERTIFICATES

Contractors

ASELSAN, HAVELSAN, ROKETSAN, TURKISH
AEROSPACE, FNSS, NUROL MAKINA, BMC,
OTOKAR, BAYKAR

Çalışma Alanı Detayları/Kabiliyetler

Mekanik, elektromekanik ve kablaj tasarımı
üretimi ve montajı

Ürünler/Hizmetler

Kablaj üretimi, montajı, Mekanik ve
elektromekanik kutu tasarımı ve üretimi

Çalışma Alanı

4000 m2 kapalı alan

Sektör Tecrübesi (Yıl)

9

Çalışan Sayısı

84

Sertifikalar, Akreditasyonlar

AS9100 REV D, ISO:27001, OHSAS 18001:2007,
ISO 14001:2015, MİLLİ SAVUNMA BAKANLIĞI
TESİS GÜVENLİK BELGESİ, NATO GÜVENLİK
KLERANSI

Çalışılan Firmalar

AŞELSAN, HAVELSAN, ROKETSAN, TUSAŞ, FNSS,
NUROL MAKINA, BMC, OTOKAR, BAYKAR





TUALCOM ELEKTRONİK A.Ş.

RF Systems

PHONE

+90 (312) 485 22 85

WEB

www.tualcom.com.tr

EMAIL

info@tualcom.com.tr

ADDRESS

Mustafa Kemal mah. 2119. cd. No: 11
Çankaya Ankara / TÜRKİYE

Details on Activity Field / Capabilities

Data link, telemetry receiver / transmitter, flight termination, electronic warfare and jam-proof global positioning system

Products & Services

RF and digital hardware design and development, high frequencies circuit development

Raw Materials

SMD, BGA components

Company's Work Place

500 m2 Indoor

Sector Experience (Years)

9

Number of Employees

41

Certifications & Accreditations

ISO 9001:2015

Contractors

TURKISH AEROSPACE, ASELSAN, ROKETSAN, TÜBİTAK, DELTA V, AVİBRAS, YUZHNOYE, QINETIQ, SKYRORA, SAFRAN

Achievements & Export Countries

Direct export: UK, Scotland, Brazil, South Korea, Germany, Ukraine, USA

Çalışma Alanı Detayları/Kabiliyetler

Veri Bağı, Telemetri Alıcı/Verici, Uçuş Sonlandırma, Elektronik Harp ve Kaşırtmaya Dayanıklı Küresel Konumlama Sistemi

Ürünler/Hizmetler

RF ve Sayısal Donanım Tasarım ve Geliştirme. Yüksek Frekanslı Devre Geliştirme

Ham Malzemeler

SMD, BGA komponentler

Çalışma Alanı

500 m2 kapalı alan

Sektör Tecrübesi (Yıl)

9

Çalışan Sayısı

41

Sertifikalar, Akreditasyonlar

ISO 9001:2015

Çalışılan Firmalar

TUSAŞ, ASELSAN, ROKETSAN, TÜBİTAK, DELTA V, AVİBRAS, YUZHNOYE, QINETIQ, SKYRORA, SAFRAN

Elde Ettiği Başarılar & İhracat Yapılan Ülkeler

Direkt ihracat yapılan ülkeler: İngiltere, İskoçya, Brezilya, Güney Kore, Almanya, Ukrayna, ABD

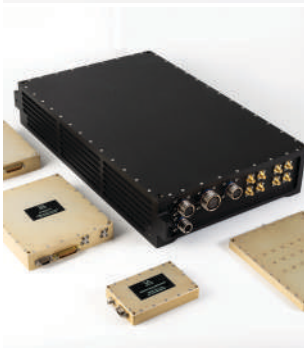

**TURALI HİDROLİK MAKİNA
ÇELİK İNŞ. EĞT. TİC. LTD. ŞTİ.**

Land, Naval, Air, Space Systems

PHONE

+90 (312) 385 15 75

FAX

+90 (312) 385 15 72

WEB

www.turaligroup.com

EMAIL

ramazan@turaligroup.com

ADDRESS

Ostim Osb. 100. yıl blv. Prestij İş Merkezi
No: 55/A/33-34 Yenimahalle / Ankara

Details on Activity Field / Capabilities

Machining, welded manufacturing, bended manufacturing, composite, hydraulic engineering, raw material, machinery manufacturing

Products & Services

Metal industry, machinery industry, hose industry, hydraulic industry, medical industry, technical and overseas consultancy

Raw Materials

Carbon, stainless, aluminum, bronze, brass, titanium, engineering plastics

Company's Work Place

15.000 m2 Indoor and 7500 m2 Outdoor

Sector Experience (Years)

7

Number of Employees

125

Certifications & Accreditations

ISO 9001:2015, ISO:14001, OHSAS:18001

Contractors

MINISTRY OF NATIONAL DEFENSE MILITARY FACTORIES, ASELSAN, ALTINAY AVIATION, ROKETSAN, OTOKAR, TURKISH AEROSPACE, MKEK

Achievements & Export Countries

Strategic cooperation agreement with the ministry of national defense
export: Tunisia (weapon sub-components), Afghanistan

Çalışma Alanı Detayları/Kabiliyetler
Talaşlı İmalat, Kaynaklı İmalat, Bükümlü İmalat, Kompozit, Hidrolik Mühendislik, Ham Malzeme, Makina İmalat

Ürünler/Hizmetler

Metal Endüstrisi, Makine Sanayi, Hortum Sanayi, Hidrolik Setörü, Medikal Sanayi, Teknik ve Yurt Dışı Danışmanlık

Ham Malzemeler

Karbon, Paslanmaz, Alüminyum, Bronz, Pirinç, Titanyum, Mühendislik Plastikleri

Çalışma Alanı

15.000 m2 kapalı alan ve 7500 m2 açık alan

Sektör Tecrübesi (Yıl)

7

Çalışan Sayısı

125

Sertifikalar, Akreditasyonlar

ISO 9001:2015, ISO:14001, OHSAS:18001

Çalışılan Firmalar

T.C. MSB ASKERİ FABRİKALAR, ASELSAN, ALTINAY HAVACILIK, ROKETSAN, OTOKAR, TUSAŞ, MKEK

Elde Ettiği Başarılar & İhracat Yapılan Ülkeler

T.C Milli Savunma Bakanlığı ile Stratejik İşbirliği Anlaşmamız bulunmaktadır.
Tunus (silah alt parçaları), Afganistan'a ihracatımız mevcuttur.



**TUZEKS ENDÜSTRİ TESİSLERİ
SAN. VE TİC. A.Ş.**

Sub-Systems for Land, Naval Air Systems;
Investment Goods, Special Machinery,
R&D - Test - Certification Systems

PHONE

+90 (216) 394 17 55

FAX

+90 (216) 394 17 56

WEB

www.tuzeks.com.tr

EMAIL

merkez@tuzeks.com.tr

ADDRESS

İ.D.O.S.B. Krom Cad. F-3 Özel Parsel B-Blok
No:8 TUZLA/İSTANBUL

Details on Activity Field / Capabilities

Design- production - full service supply of special machinery and turn key test facilities, for R&D, validation, production and certification, testing of ic engines, electric motors, transmission systems and similar rotating machinery

Products & Services

Dynamometer test systems, sensors, data acquisition and control hardware and software, test facilities design, engineering, system integration, turn key supply of engine test labs, vehicle chassis dynamometers, transmission test systems, assembly line in process control equipment, end of line measurement and test machinery, special machinery for real life simulation of full load working conditions on test benches, for all rotating equipment, parts such as pumps, bearings, shafts, etc., data acquisition hardware, sensors, test automation and control software, full design, engineering, turn key facility, commissioning, training, documentation, modernization and after sales services

Company's Work Place

500 m2 area and 21 decare total area belongs to group companies.

Sector Experience (Years)

49

Number of Employees

20

Certifications & Accreditations

ISO 9001:2015, TSE HYB, MOTEST, TUZEKS, KOÇATÜRK TRADEMARKS OBTAINED FROM TURKISH PATENT INSTITUTE

Contractors

AŞELSAN, TEI, ASFAT – MoND - KKK MAIN MAINTENANCE FACTORIES (ARIFIYE, KAYSERİ, BALIKESİR), ASFAT- MoND - DZKK İSTANBUL SHIPYARD, FNSS, TÜMOŞAN, OTOKAR, BMC AND SIMILAR DEFENSE CONTRACTORS, MAIN AUTOMOTIVE SUPPLIERS, ENGINE AND VEHICLE TEST FACILITIES, TÜBİTAK MAM, UNIVERSITIES AND OTHER AUTOMOTIVE R&D, CERTIFICATION TEST CENTERS

Achievements & Export Countries

Syria, Engine Test Center Modernization / Test Automation System, Korea; Armed Vehicle Engine Test Automation System, Turkmenistan; Automotive Test Center, Engine Dynamometer Turn Key, Ongoing projects in Pakistan, Kuwait, Qatar, Oman

Çalışma Alanı Detayları/Kabiliyetler

Tüm sistemlerde girdi olarak kullanılan dönen makinelerin; (Taşıt, Motor, Aktarma organı, Pervane, Pompa vb.) Tahrik, Güç Aktarma ve benzeri makinelerinin çalışma şartlarının gerçeğe en yakın şekilde karada deney standında simülasyonu, yük altında performans testi, Arge, Validasyon, Kalite ve Sertifikasyon Test sistemleri Millî tasarımı ve yüksek yerli katma değerli imalatı

Ürünler/Hizmetler

Dinamometre Test Sistemleri, Her türlü uygulaması (Motor İçten Yanmalı ve Elektrik), Aktarma organları, Differensiyel, Transmisyon, Taşıt, Çeki Dinamometresi Yol Testi Sistemleri, Pompa, Şaft, vd. dönen komponent test / deney sistemleri , Veri Toplama, Test Otomasyon Kontrol Donanımı, Millî Yazılımlar.

Not: İmal edilen makineler müşteri şartnamesine uygun, tasarlanıp üretilir. Müşterinin ARGE Deney / Test Merkezinde anahtar teslimi inşaat ile birlikte, monte edilip çalışır vaziyette teslim edilir.

Çalışma Alanı

500 m2 kendine ait alan, 21 dönüm grup şirketlerine ait alan.

Sektör Tecrübesi (Yıl)

49

Çalışan Sayısı

20

Sertifikalar, Akreditasyonlar

ISO 9001:2015 ; TSE HYB, T.C. TÜRK PATENT VE MARKA KURUMUNDAN ALINAN MOTEST, MARKA TESCİL BELGELERİ (TUZEKS, KOÇATÜRK)

Çalışılan Firmalar

AŞELSAN, TEI, ASFAT – MSB - KKK ANA BAKIM MERKEZ KOMUTANLIKLARI (ARIFIYE, KAYSERİ, BALIKESİR), ASFAT- MSB - DZKK İSTANBUL TERSANESİ, FNSS, TÜMOŞAN, OTOKAR, BMC VE BİRÇOK OTOMOTİV ANA SANAYİ FİRMALARI (MOTOR VE TAŞIT TEST MAKİNELERİ), TÜBİTAK MAM, MOTOR TEST MERKEZLERİ, ÜNİVERSİTELER (OTOMOTİV – MOTOR ARGE TEST MERKEZLERİ).

Elde Ettiği Başarılar & İhracat Yapılan Ülkeler

Dolaylı ihracat; Suriye: Motor Test Merkezi ve Test Otomasyon Sistemi. Güney Kore: Tank Motoru/Aktarma Organı Test Merkezi ve Test Otomasyon Yazılımı ve Donanımı. Türkmenistan: Otomotiv Test Merkezi Motor Dinamometre Test Sistemi, Pakistan, Kuveyt, Katar ve Umman'da devam eden projelerimiz bulunmaktadır.



TÜZÜN KARDEŞLER MAK. SAN. VE TİC. A.Ş.

Defense, Aviation and Automotive Industries

PHONE

+90 (312) 354 08 33

FAX

+90 (312) 354 98 34

WEB

www.tuzunkardesler.com.tr

EMAIL

aysutuzun@tuzunkardesler.com.tr

ADDRESS

1201. Sok. No: 68-70-72-74 Ostim/ANKARA



Details on Activity Field / Capabilities

Machine gun assembly sets, tank ammunition boxes, tank axle parts, defense and automotive industry forging parts, tank turret ammunition platform, tank turret weapon system (gun not included), front and rear headlight lamp guards of land defense vehicles, tank main gun body fixing clamp, tank barrel lock system assembly, F16 / F22 bomb holders, construction equipment parts

Products & Services

Hot steel forging, machining, welding, laser cutting, bending

Raw Materials

Steel, aluminum, brass, copper, titanium, kestandid, delrin

Company's Work Place

1800 m2

Sector Experience (Years)

22

Number of Employees

71

Certifications & Accreditations

ISO 9001:2015, IATF 16949:2016, ISO 3834-2:2015

Contractors

MAN, BOZANKAYA, FNSS, OTOKAR, BMC, NURÖL, Pİ MAKİNE, ROKETSAN, TURKISH AEROSPACE

Achievements & Export Countries

We have direct shipments to Germany and Poland for the automotive industry. We do not yet export for the defense industry.

Çalışma Alanı Detayları/Kabiliyetler

Makineli tüfek montaj setleri, tank mühimmat kutuları, tank aks parçaları, savunma ve otomotiv sanayi dövme parçaları, tank kule mühimmat platformu, tank kule silah sistemi (silah dahil değildir), kara savunma araçlarının ön ve arka far lamba korumaları, tank ana silah gövde sabitleme kelepçesi, tank namlu kilit sistemi kompleksi, F16/F22 bomba tutucuları, iş makineleri parçaları

Ürünler/Hizmetler

Sıcak Çelik Dövme, Talaslı imalat, Kaynak, Lazer Kesim, Büküm,

Ham Malzemeler

Çelik, alüminyum, pirinç, bakır, titanyum, kestandid, delrin

Çalışma Alanı

1800 m2

Sektör Tecrübesi (Yıl)

22

Çalışan Sayısı

71

Sertifikalar, Akreditasyonlar

ISO 9001:2015, IATF 16949:2016, ISO 3834-2:2015

Çalışılan Firmalar

MAN, BOZANKAYA, FNSS, OTOKAR, BMC, NURÖL, Pİ MAKİNE, ROKETSAN, TUSAŞ

Elde Ettiği Başarılar & İhracat Yapılan Ülkeler

Otomotiv sanayi için Almanya ve Polonya'ya direkt sevkiyatlarımız bulunmaktadır. Savunma sanayi için henüz ihracatımız bulunmamaktadır.

UDEA ELEKTRONİK SAN. VE TİC. A.Ş.

Land and Air Systems

PHONE

+90 (312) 395 68 75

FAX

+90 (312) 395 68 77

WEB

www.udea.com.tr

EMAIL

info@udea.com.tr

ADDRESS

Ankara Teknopark 2224 Cad. B Blok
No:1/202 İvedik OSB Yenimahalle/ANKARA

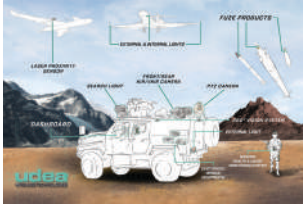

Details on Activity Field / Capabilities

RF System Design/Production, Image Recording and Transmission Systems, Purpose-Specific Electronic Hardware Design, Military Product-System Design/Production, Electronic Card Design/Production, Electronic and Mechanical Sub-Systems Design/Production and Integration, System and Sub-System Integration and Tests, Cabling Manufacturing, Electronic Assembly Line Infrastructure, Fuze Proximity Sensors

Products & Services

Air Platform Interior and Exterior Lighting Units Design / Production, Air Platforms Electronic Subsystem Design/Production, Land Vehicles Interior and Exterior Lighting Units Design/Production, Land Vehicles Electronic/Electromechanical Subsystem Design/Production, Naval Platform Electronic Systems Design/Production, Operation Consoles Design/Production, Laser Approach Fuze Unit, Multi-Purpose Proximity Sensor Fuze Units, Timed Fuze Units, Dashboard, Can Logger, Monitoring, Recording and Transfer Systems, Monitors, Cameras

Company's Work Place

2500 m2

Sector Experience

22

Number of Employees

145

Certifications&Accreditations

ISO 9001:2015, AS9100 REV D, ISO 16949

Contractors

ASELSAN, ROKETSAN, BMC, FNSS, OTOKAR, NUROL, STM, TÜBİTAK SAGE, HAVELSAN, MKEK, TURKISH AEROSPACE

Achievements & Export Countries

Many strategic electronic/electromechanical systems or subsystems of Turkish Armed Forces Foundation Companies have been designed/manufactured and localized so far and the related activities are continuing in an increasing manner.

Çalışma Alanı Detayları/Kabiliyetler:

RF Sistem Tasarımı/Üretimi, Görüntü Kayıt ve Aktarım Sistemleri, Amaca Özel Elektronik Donanım Tasarımı, Askeri Ürün-Sistem Tasarımı/Üretimi, Elektronik Kart Tasarım/Üretimi, Elektronik ve Mekanik Alt Parça Tasarım/Üretim ve Entegrasyonu, Sistem ve Alt Sistem Entegrasyonu ve Testleri, Kablo İmalatı, Elektronik Dizgi Hattı Altyapısı, Tapa Elektronik ve Yaklaşma Sensörleri

Ürünler/Hizmetler

Hava Platformları İç ve Dış Aydınlatma Birimleri Tasarımı/Üretimi, Hava Platformları Elektronik Alt Sistemleri Tasarımı/Üretimi, Kara Platformları İç ve Dış Aydınlatma Birimleri Tasarımı/Üretimi, Kara Araçları Elektronik/Electromekanik Alt Sistem Tasarımı/Üretimi, Deniz Platformları Elektronik Sistemleri Tasarımı/Üretimi, Operasyon Konsolları Tasarımı/Üretimleri, Lazer Yaklaşma Tapa Ünitesi, Çok Maksatlı Tapa Ünitesi, Zaman Ayarlı Tapa Ünitesi, Dashboard, Can Logger, Görüntüleme, Kayıt ve Aktarım Sistemleri, Monitörler, Kameralar

Çalışma Alanı

2500 m2

Sektör Tecrübesi

22

Çalışan Sayısı

145

Sertifikalar, Akreditasyonlar

ISO 9001:2015, AS9100 REV D, ISO 16949

Çalışılan Firmalar

ASELSAN, ROKETSAN, BMC, FNSS, OTOKAR, NUROL, STM, TÜBİTAK SAGE, HAVELSAN, MKEK, TUSAŞ

Elde Ettiği Başarılar & İhracat Yapılan Ülkeler

TSK Güçlendirme Vakfı Firmalarının bir çok stratejik elektronik/electromekanik sistemlerinin ya da alt sistemlerinin tasarımı/üretimi ve yerleştirilmesi yapılmıştır ve artarak devam etmektedir.

ULUSAL KONTROL SİSTEMLERİ MAKİNA TASARIM SAN. VE TİC. LTD. ŞTİ.

Unmanned Ground Vehicles, Explosive
Installation Machines, Linear Actuators

PHONE

+90 (312) 354 13 45

FAX

+90 (312) 385 15 94

WEB

www.ulusalmakina.com

EMAIL

nejat@ulusalmakina.com

ADDRESS

Saray mah. 60. cd. No: 13 Kahramankazan/
ANKARA

Details on Activity Field / Capabilities

Unmanned systems platform design and
production, industrial automation systems design
and production, electromechanical subsystems
design and production, wind tunnels

Products & Services

Mechanical design, industrial control, mechanical
and welded production, sheet processing

Raw Materials

Metal

Company's Work Place

45 m2 ODTÜ Teknokent office, 550 m2 Indoor
area

Sector Experience (Years)

15

Number of Employees

14

Contractors

AŞELSAN, FNSS, METU-RÜZGEM OPEN JET
WIND TUNNEL

Achievements & Export Countries

Netherlands, Sweden, Norway, UK, Belgium,
Estonia, Lithuania, Latvia, Poland, Northern
Cyprus, Bulgaria, Luxembourg

Çalışma Alanı Detayları/Kabiliyetler

İnsansız sistemler araç platform tasarımı ve
üretimi, endüstriyel otomasyon sistemleri tasarımı
ve üretimi, elektromekanik alt sistemler tasarımı
ve üretimi, rüzgar tünelleri

Ürünler/Hizmetler

Mekanik tasarımı, endüstriyel kontrol, talaşlı ve
kaynaklı imalat, sac işleme

Ham Malzemeler

Metal malzemeler

Çalışma Alanı

45m2 ODTÜ teknokent ofisi, 550 m2 kapalı atölye

Sektör Tecrübesi (Yılı)

15

Çalışan Sayısı

14

Çalışılan Firmalar

AŞELSAN, FNSS, ODTÜ-RÜZGEM OPEN JET
RÜZGAR TUNELİ

Elde Ettiği Başarılar & İhracat Yapılan Ülkeler

Hollanda, İsveç, Norveç, İngiltere, Belçika,
Estonya, Litvanya, Letonya, Polonya, KKTC,
Bulgaristan, Lüksemburg



**UMT KALİTE KONTROL MÜH.
GÖZ. MAK. İML. SAN. VE TİC.
LTD. ŞTİ.**

Defense Industry, Refineries, Thermal
Power Plants

PHONE

+90 (312) 503 18 68

WEB

www.umtkalite.com

EMAIL

info@umtkalite.com

ADDRESS

İVEDİK OSB. DERİCİLER SAN. SİTESİ
1354 CADDE 1386 SOKAK NO: 9
OSTİM YENİMAHALLE/ANKARA

Details on Activity Field / Capabilities
Destructive and non-destructive testing services

Products & Services
Quality assurance services

Company's Work Place
1000 m2 Indoor area and service at customer
facility

Sector Experience (Years)
6

Number of Employees
26

Certifications & Accreditations ISO
9001:2015, OHSAS 18001, ISO 14001

Contractors
KIRIKKALE TUPRAŞ REFINERY, İZMİT TUPRAŞ
REFINERY, İZMİR TUPRAŞ REFINERY, HES
THERMAL POWER PLANT, REIS POWER PLANT,
FNSS, MITAŞ, ASELSAN, NUROL MAKİNA,
ATAK MÜHENDİSLİK, VARIOLINE DİŞ TİCARET
A.Ş, EUAŞ A.Ş, AKDAS DOKUM, DSI, BOTAŞ,
NORM MAKİNA, VOTORANTİM CİMENTOS,
VANASAN, HASTEKNİK DÖKÜM, TUBİTAK
SAGE, MEDAS, BOZANKAYA, ZIMENS, ODAS
ENERJİ, GSI, Pİ MAKİNA, TUMOSAN,
RONESANS İNŞAAT, SE SAVUNMA HAVACILIK,
MAKİM, MKEK

Çalışma Alanı Detayları/Kabiliyetler
Tahribatlı ve tahribatsız muayene hizmetleri

Ürünler/Hizmetler
Kalite kontrol hizmetleri

Çalışma Alanı
1000 m2 kapalı alan ve müşteri alanında hizmet

Sektör Tecrübesi (Yıl)
6

Çalışan Sayısı
26

Sertifikalar, Akreditasyonlar
ISO 9001:2015, OHSAS 18001, ISO 14001

Çalışılan Firmalar
KIRIKKALE TUPRAŞ RAFİNERİSİ, İZMİT TUPRAŞ
RAFİNERİSİ, İZMİR TUPRAŞ RAFİNERİSİ, HES
TERMİK SANTRALİ, REİS ENERJİ SANTRALİ,
FNSS, MITAŞ, ASELSAN, NUROL MAKİNA, ATAK
MÜHENDİSLİK, VARIOLINE DİŞ TİCARET A.Ş,
EUAŞ A.Ş, AKDAS DÖKÜM, DSI, BOTAŞ, NÖRM
MAKİNA, VOTORANTİM CİMENTOS, VANASAN,
HASTEKNİK DÖKÜM, TUBİTAK SAGE, MEDAS,
BOZANKAYA, ZIMENS, ODAS ENERJİ, GSI, Pİ
MAKİNA, TUMOSAN, RÖNESANS İNŞAAT, SE
SAVUNMA HAVACILIK, MAKİM, MKEK

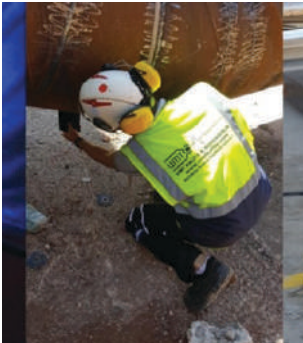



makina san. iml. ith.ve ihr.
tic. ltd. Őti.

UNF MAKİNA SANAYİ İMALAT İTHALAT VE İHRACAT TİCARET LTD. ŐTİ.

Land Systems

PHONE

+90 (312) 354 02 12

FAX

+90 (312) 354 02 21

WEB

www.unfmakina.com

EMAIL

fahribaysalunf@gmail.com
bilgi@unfmakina.com

ADDRESS

Susuz Mah.Dempa San.Sit.3795.Cadde
No:12-14 Yenimahalle/ANKARA

Details on Activity Field / Capabilities

Metal processing (turning, leveling, punching, metal parts, turning, milling, grating)

Products & Services

Defense industry, elevator and agriculture industry parts, machining, manufacturing of all kinds of mechanical products

Raw Materials

Semi-finished cast iron part, ductile iron part, steel aluminum, bronze, bearing, stainless cast iron

Company's Work Place

3000 m2 Indoor, 3400 m2 total area

Sector Experience (Years)

7

Number of Employees

36

Certifications & Accreditations

ISO 9001:2015

Contractors

FNSS, CARGOTEC, FAG, MERCEDES, COMER, MARTIN GMBH, REVTEC, RST-LC

Achievements & Export Countries

Supply of armored vehicle turrets, rotary gun mount, chassis, suspension arms, hub, hub disk, brake disk. We export indirectly through main contractors

Çalışma Alanı Detayları/Kabiliyetler

Metallerin makinada işlenmesi (torna tesfiye, metal parça delme, tornalama, frezeleme, rendeleme)

Ürünler/Hizmetler

Savunma sanayi, asansör ve tarım sanayi parçaları, talaşlı imalat ve her türlü mekanik ürünlerin imalatı

Ham Malzemeler

Yarı mamül pik döküm parça, sfero döküm parça, çelik alüminyum, bronz, rulman, paslanmaz döküm

Çalışma Alanı

Toplam 3400 m2, kapalı alan 3000 m2

Sektör Tecrübesi (Yıl)

7

Çalışan Sayısı

36

Sertifikalar, Akreditasyonlar

ISO 9001:2015

Çalışılan Firmalar

FNSS, CARGOTEC, FAG, MERCEDES, COMER, MARTIN GMBH, REVTEC, RST-LC

Elde Ettiği Başarılar & İhracat Yapılan Ülkeler

Zırhlı Araç Kuleleri, Rotary Gun Mount, Şaseler, Süspansiyon Kolları, Porya, Porya Diski, Fren Diski tedarik ettiğimiz parçalardır. Ana yüklenici üzerinden dolaylı olarak ihracatımız bulunmaktadır





UNİCOM UNİVERSAL BİLGİSAYAR HİZMETLERİ SANAYİ TİCARET LTD. ŞTİ.

Information Systems Integrator, Land,
Naval, Air and Space Systems

PHONE

+90 (312) 354 87 36

FAX

+90 (312) 385 62 49

WEB

www.unicomltd.com.tr

EMAIL

info@unicomltd.com.tr

ADDRESS

1185 Sok. No:42/44 Ostim ANKARA

Details on Activity Field / Capabilities
Mechanical production and assembly, fiber optic cable, connectors and termination process, software

Products & Services

Software, fiber optic cable and network networks, 19 rack and accessories production, defense industry products, Türk Telekom and Superonline approved products. cockpit display system software, data storage card driver and file system library, ALICIA digital map software, mobile system software, distance learning system with mobile devices, network software, Istanbul-Izmir highway intelligent transportation system-ITS-software, Belkahve tunnel SCADA and integration software

Raw Materials

Metal sheet and plate

Company's Work Place

Headquarter: 1.000 m2, Ostim manufacture area: 1750m2, AOSB : 8.658 m2 (under construction)

Sector Experience (Years)

32

Number of Employees

65

Certifications & Accreditations

ISO 9001:2015, TSE EN-61587-1

Contractors

ASELSAN, ROKETSAN, HAVELSAN, TÜRKİŞ AEROSPACE, BAYKAR, OTOYOL A.Ş. / NÖMAYG

Achievements & Export Countries

Fiber optic termination products are manufactured and exported. Numerous commercial and military network projects in Azerbaijan, Georgia, Turkmenistan, Kazakhstan, Ukraine, Russia and Afghanistan were completed.

Çalışma Alanı Detayları/Kabiliyetler
Mekanik Üretim ve Montaj, Fiber Optik Kablo, Konnektörler ve Sonlandırma İşlemleri, Yazılım

Ürünler/Hizmetler

Yazılım, Fiber Optik Kablo ve Network ağları, 19 Rack ve Aksesuarları üretimi, Savunma Sanayi Ürün ve Üretimleri, Türk Telekom, Superonline onaylı ürünler. Kokpit Görüntüleme Sistemi Yazılımı, Veri Depolama Kartı Driver ve Dosya Sistemi Kütüphanesi, ALICIA Dijital Harita Yazılımı, Mobil Sistem Yazılımları, Mobil Cihazlarla Uzaktan Eğitim Sistemi, Network Yazılımları, İstanbul-Izmir Otoyolu Akıllı Ulaşım Sistemi-ITS-Yazılımı, Belkahve Tüneli SCADA ve entegrasyon yazılımları

Ham Malzemeler

Sac Metal Levhalar

Çalışma Alanı

Genel Merkez :1.000m2, Ostim Üretim Alanı: 1750m2, AOSB : 8.658m2 (İnşaat iskan aşamasındadır)

Sektör Tecrübesi (Yıl)

32

Çalışan Sayısı

65

Sertifikalar, Akreditasyonlar

ISO 9001:2015, TSE EN-61587-1

Çalışılan Firmalar

ASELSAN, ROKETSAN, HAVELSAN, TUSAŞ, BAYKAR, OTOYOL A.Ş. / NÖMAYG

Elde Ettiği Başarılar & İhracat Yapılan Ülkeler

Fiber Optik Sonlandırma ürünleri imalatı ve ihracatı yapılmaktadır.

Azerbaycan, Gürcistan, Türkmənistan, Kazakistan, Ukrayna, Rusya ve Afganistan'da çok sayıda ticari ve askeri network projeleri tamamlamıştır.





UTM TARIM MAKİNALARI A.Ş

Land, Air Systems

PHONE

+90 (224) 484 25 76

FAX

+90 (224) 484 24 93

WEB

www.utmtr.com

EMAIL

kaana@utmtr.com

ADDRESS

Akçalar Sanayi Bölgesi Kale Caddesi No: 8/B
Nilüfer/BURSA/TÜRKİYE



Details on Activity Field / Capabilities
Civil aviation mechanical production and sheet metal body production

Products & Services

Laser cutting, bending, robotic and manual welding, semi-finished and finished apparatus / fixture design and production

Raw Materials

St 37, St 52, 3 mm - 60 mm thick sheet metal and platina

Company's Work Place

4000 m2 Indoor, 3000 m2 Outdoor

Sector Experience (Years)

5

Number of Employees

21

Contractors

CHASSIS AND BODY PRODUCTION OF FAYAT GROUP AND CHARLATTE AIRPORT ELECTRIC OR DIESEL SELF-POWERED VEHICLES

Achievements & Export Countries

Direct export to FAYAT GROUP and CHARLATTE

Çalışma Alanı Detayları/Kabiliyetler
Şivil havacılık mekanik üretim ve sac gövde üretimi

Ürünler/Hizmetler

Lazer Kesim, büküm, robot ve el kaynak, yan mamül ve mamül aparat fikstür tasarım ve üretim

Ham Malzemeler

St 37, St 52, 3 mm ile 60 mm kalınlığa kadar olan sac ve platina

Çalışma Alanı

4000 m2 kapalı 3000 m2 açık alan

Sektör Tecrübesi (Yıl)

5

Çalışan Sayısı

21

Çalışılan Firmalar

FAYAT GROUP, CHARLATTE, HAVALİMANI ELEKTRİKLI VEYA DİZEL KENDİNDEN MOTORLU ARAÇLARIN BÜTÜN OLARAK ŞASI VE GÖVDE ÜRETİMİ.

Elde Ettiği Başarılar & İhracat

Yapılan Ülkeler

FAYAT Group ve CHARLATTE firmalarına doğrudan ihracatımız bulunmaktadır

UYGUR

UYGUR SAVUNMA ve END. İTH. İHR. MÜH. MÜM. İNŞ. TAAH. TİC. LTD. ŞTİ.

Aerospace, Defense, Electronics, Energy

PHONE

+90 (312) 395 72 77

FAX

+90 (312) 395 72 76

WEB

www.uyguritd.com

EMAIL

dcakin@uyguritd.com, adincer@uyguritd.com

ADDRESS

Güzelhisar Mahallesi 39. Sokak No:5 Akyurt
Ankara Türkiye

Details on Activity Field / Capabilities

Aircraft structural parts production, jet engine parts production, defense system assemblies and mechanical parts production, precision parts production

Products & Services

Precision machining, painting, coating, heat treatment, non destructive testing (x-ray, FPI)

Raw Materials

Aluminum, stainless steel, titanium, nickel and cobalt alloys, exotic materials machining, alodin 1200s coating, wet paint

Company's Work Place

10.000 m2 Indoor, 5.000 m2 Outdoor

Sector Experience (Years)

25

Number of Employees

160

Certifications & Accreditations

AS9100 REV D, NADCAP HEAT TREATMENT, NADCAP NON DESTRUCTIVE TESTING (FPI), AIRBUS ID:310630

Contractors

SAFRAN AIRCRAFT ENGINES (CFM 56, LEAP, TP400, SIVERCREST, M53, M88), PATRIA (AIRBUS A380, A320, SAAB AMB), TURKISH AEROSPACE, TEI, KALE PRATT&WHITNEY, ASELSAN, ROKETSAN, AYESAŞ, METEKSAN, ORANO (NUCLEAR ENERGY), MALICHAUD ATLANTIQUE

Achievements & Export Countries

UYGUR is the first company that introduced the jet engine parts export with export license in Turkey. Uygur is the single source supplier of several parts of CFM 56 as well as LEAP jet engines and is supplying to SAFRAN aircraft engines facilities in France, Mexico and USA.

Çalışma Alanı Detayları/Kabiliyetler

Uçak gövde parça üretimi, jet motoru parça üretimi, savunma sistemleri üretim ve sistem montajları, hassas mekanik parça üretimi

Ürünler/Hizmetler

Talaşlı İmalat, Boya, Kaplama, Isıl İşlem, Tahribatsız Muayene (x-ray, FPI)

Ham Malzemeler

Alüminyum, Paslanmaz Çelik, Titanyum, Nikel-Kobalt Alaşımaları, Egzotik Materyal vb malzeme işleme, Alodin 1200S Kaplama, Yaş Boya

Çalışma Alanı

10.000 m2 kapalı, 5.000m2 açık alan

Sektör Tecrübesi (Yıl)

25

Çalışan Sayısı

160

Sertifikalar, Akreditasyonlar

AS9100 REV D, NADCAP HEAT TREATMENT, NADCAP NON DESTRUCTIVE TESTING (FPI), AIRBUS ID:310630

Çalışılan Firmalar

SAFRAN AIRCRAFT ENGINES (CFM 56, LEAP, TP400, SIVERCREST, M53, M88), PATRIA (AIRBUS A380, A320, SAAB AMB), TUSAŞ, TEI, KALE PRATT&WHITNEY, ASELSAN, ROKETSAN, AYESAŞ, METEKSAN, ORANO (NUCLEAR ENERGY), MALICHAUD ATLANTIQUE

Elde Ettiği Başarılar & İhracat Yapılan Ülkeler

UYGUR Türkiye'de jet motoru parçası export lisansı kalemini ilk açtıran firmadır. SAFRAN Jet motoru firmasının Fransa, Meksika, Amerika fabrikalarına CFM 56 ve LEAP parçalarının tek kaynak tedarikçisidir.





ÜÇASLAR İŞ MAKİNALARI VE OTOMOTİV YED. PAR. SAN.TİC. LTD. ŞTİ.

Land, Naval, Air Platforms, Space Systems, Automotive Industry

PHONE

+90 (262) 642 97 72

FAX

+90 (262) 653 97 73

WEB

www.ucaslar.com

EMAIL

hasan.istanbulluoglu@ucaslar.com
huseyin.istanbulluoglu@ucaslar.com

ADDRESS

Çerkeşli OSB Mah.İmes Bulvarı No:6 Dilovası / Kocaeli



Details on Activity Field / Capabilities

Civil aviation mechanical production and assembly, defense industry mechanical production and assembly, automotive industry mechanical production and assembly

Products & Services

Machining

Company's Work Place

3550 m2 Indoor, 2000 m2 Outdoor

Sector Experience (Years)

16

Number of Employees

67

Certifications & Accreditations

AS9100 REV D, ISO 9001:2015, OHSAS18001, ISO10002, ISO14001

Contractors

ROKETSAN, ASELSAN, TURKISH AEROSPACE

Achievements & Export Countries

2018 - export to 20 countries

2019 - export to 19 countries

45% of exports are made to USA, 90% of the remaining portion is to Europe.

Çalışma Alanı Detayları/Kabiliyetler

Sivil Havacılık Mekanik Üretim ve Montaj, Savunma Sanayi Mekanik Üretim ve Montaj, Otomotiv Sanayi Üretim ve Montaj

Ürünler/Hizmetler

Talaşlı İmalat

Çalışma Alanı

3550 m2 kapalı alan, 2000 m2 açık alan

Sektör Tecrübesi (Yıl)

16

Çalışan Sayısı

67

Sertifikalar, Akreditasyonlar

AS9100 REV D, ISO 9001:2015, OHSAS18001, ISO:10002, ISO14001

Çalışılan Firmalar

ROKETSAN, ASELSAN, TUSAŞ

Elde Ettiği Başarılar & İhracat Yapılan Ülkeler

2018 - 20 ülkeye ihracat

2019 - 19 ülkeye ihracat

İhracatımızın %45 i Amerika'ya kalan kısmın % 90'ı Avrupa'ya yapılmaktadır.

**ÜNTEL KABLOLARI SAN VE TİC.
A.Ş.**

Rubber Cables, Industrial Cables,
Marine&Offshore Cables, FAA Approved
Airport Cables, Defence Industry Cables,
Railway Cables, Mining Cables, Crane
Cables

PHONE

+90 (262) 722 93 30

FAX

+90 (262) 722 94 42

WEB

www.untel.com.tr

EMAIL

satis@untel.com.tr

ADDRESS

Makine OSB. 6.Cad. No:4 Dilovası / Kocaeli

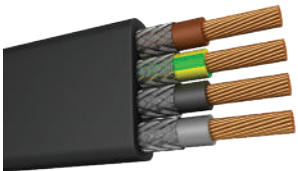

Details on Activity Field / Capabilities

Low and medium voltage copper cables
production for industries

Products & Services

Special, power, control and signal cables
production. By having 3.000 tons copper drawing
and 4.000 tons different type of compound
processing capacity, Untel produces 30.000
tones of cable per year.

Raw Materials

PVC, rubber, polyethilen, halogen-free
compounds

Company's Work Place

32.000 m2 Indoor, 43.000 m2 Outdoor

Sector Experience (Years)

22

Number of Employees

240

Certifications & Accreditations

ISO 9001, ISO 10002, ISO 14001, ISO 18001,
ISO27001, ISO 50001

Contractors

TURKCELL, ASELSAN, HAVELSAN, TCDD, TTK,
TÜLOMSAŞ, TÜVASAŞ, İGA

Achievements & Export Countries

Underwater and infrastructure cables of
Osmangazi bridge - IHI Japan
primary and secondary airport ground lighting
cables of 1st phase of new airport of Istanbul
- İGA
TCG Anadolu - navy cables of Turkey's first multi
purpose amphibious assault ship - SEDEF
Shipyards
TBM Anadolu - medium voltage cables of
Turkey's first tunnel boring machine (TBM)
- E-berk

Çalışma Alanı Detayları/Kabiliyetler
Endüstriyel alanlar için alçak ve ortam gerilim
bakır kablolar imalatı

Ürünler/Hizmetler

Özel, Enerji Kontrol ve Sinyal kabloları imalatı

Ham Malzemeler

PVC, Kauçuk, Polietilen, Halojeniz Bileşenler

Çalışma Alanı

32.000 m2 kapalı alan, 43.000 m2 açık alan

Sektör Tecrübesi (Yıl)

22

Çalışan Sayısı

240

Sertifikalar, Akreditasyonlar

ISO 9001, ISO 10002, ISO 14001, ISO 18001,
ISO27001, ISO 50001

Çalışılan Firmalar

TURKCELL, ASELSAN, HAVELSAN, TCDD, TTK,
TÜLOMSAŞ, TÜVASAŞ, İGA

**Elde Ettiği Başarılar & İhracat Yapılan
Ülkeler**

Osmangazi köprüsü su altı ve alt yapı inşaa
kabloları projesi - IHI Japan
İstanbul Yeni Havalimanı 1. faz primer ve
sekonder pist aydınlatma kabloları projesi - İGA
TCG Anadolu - Türkiye'nin ilk yerli amfibi hücum
bot gemisi projesi kabloları - SEDEF Tersanesi
TBM Anadolu - Türkiye'nin ilk yerli üretim tünel
açma makinesi (TBM) - E-Berk

VİBROMAK YÜZEY İŞLEM TEKNOLOJİLERİ SAN.VE TİC. LTD. ŞTİ.

Land, Naval, Air Platforms

PHONE

+90 (312) 394 44 90

FAX

+90 (312) 394 44 92

WEB

www.vibromak.com

EMAIL

vibromak@vibromak.com

ADDRESS

Saray Mah. Keresteciler Sanayi Sitesi 7.
Sokak No:5-7 KAHRAMANKAZAN/ANKARA

Details on Activity Field / Capabilities
Surface finishing (cleaning, deburring, polishing)
of metal and nonmetal work pieces

Products & Services

Vibratory surface finishing machine, vibratory
dryer machine, centrifugal surface finishing
machine, high energy surface finishing machine ,
centrifugal dryer machine, vibratory separator,
belt conveyor and consumables

Raw Materials

Deburring, polishing, radiusing, degreasing, rust
cleaning, antic oxide, descaling for aluminum,
iron-steel, copper, brass, zamak, powder metal,
gold-silver, lead, titanium, abs&polyester,
stainless steel

Company's Work Place

3.000 m2 Indoor, 1000 m2 Outdoor

Sector Experience (Years)

23

Number of Employees

25

Certifications & Accreditations

ISO 9001:2015, CE

Contractors

MINISTRY OF NATIONAL DEFENSE MILITARY
FACTORIES, MKEK

Achievements & Export Countries

Export: Canada, Portugal, Spain, France,
Germany, UK, Netherlands, Belgium, Switzerland,
Denmark, Poland, Romania, Lithuania, Finland,
Ukraine, Russia

Çalışma Alanı Detayları/Kabiliyetler
Savunma sanayi için üretilen ürün ve parçaların
yüzeylerinin temizlenmesi, parlatılması

Ürünler/Hizmetler

Vibrasyon yüzey işlem makineleri, vibrasyon
kurutma makineleri, santrifüjal yüzey işlem
makineleri, yüksek enerjili yüze işlem makineleri,
santrifüjal kurutma makineleri, vibrasyon yer
elekleri, bant konveyörler ve makinalarda
kullanılan sarf malzemeler

Ham Malzemeler

Alüminyum, demir-çelik, bakır, pirinç, zamak, toz
metal, altın-gümüş, kurşun, titanyum, paslanmaz
çelik, abs&polyester için çapak alma, parlatma,
köşe kırma, yağ alma, pas alma, oksit açma, tufal
alma.

Çalışma Alanı

3.000 m2 kapalı alan ve 1000 m2 açık alan

Sektör Tecrübesi (Yıl)

23

Çalışan Sayısı

25

Sertifikalar, Akreditasyonlar

ISO 9001:2015, CE

Çalışılan Firmalar

MKEK, T.C. MSB ASKERİ FABRİKALAR

Elde Ettiği Başarılar & İhracat Yapılan Ülkeler

İhracat Yapılan Ülkeler: Kanada, Portekiz,
İspanya, Fransa, Almanya, İngiltere, Hollanda,
Belçika, İsviçre, Danimarka, Polonya, Romanya,
Litvanya, Finlandiya, Ukrayna, Rusya



YAVUZ MOTOR

YAVUZ MÜHENDİSLİK SAN VE TİC A.Ş.

Industrial Diesel Engines

PHONE

+90 (312) 499 51 35

FAX

+90 (312) 499 51 39

WEB

www.yavuzmotors.com

EMAIL

sezai@yavuzmotors.com

ADDRESS

Konya Yolu 38.Km No:274 Gölbaşı / Ankara



Details on Activity Field / Capabilities

Industrial diesel engine design and production

Products & Services

33-165kW Water Cooled Diesel Engines

Company's Work Place

4,500m2 Indoor and 24,000 m2 Outdoor

Sector Experience (Years)

27

Number of Employees

32

Certifications & Accreditations

ISO 9001:2015

Achievements & Export Countries Far

East, Europe, Africa and America

Çalışma Alanı Detayları/Kabiliyetler

Endüstriyel Dizel Motor Tasarımı ve Üretimi

Ürünler/Hizmetler

33-165kW Su Soğutmalı Dizel Motorlar

Çalışma Alanı

4,500m2 kapalı alan ve 24,000 m2 açık alan

Sektör Tecrübesi (Yıl)

27

Çalışan Sayısı

32

Sertifikalar, Akreditasyonlar

ISO 9001

Elde Ettiği Başarılar & İhracat Yapılan

Ülkeler

Uzak Doğu, Avrupa, Afrika ve Amerika Ülkeleri



YETER MAKİNA

YETER MAKİNA MÜHENDİSLİK TASARIM İML. OTOM. SAN. TİC. LTD. ŞTİ.

Special purpose machine manufacturing
/ Manufacturing of ammunition
production benches

PHONE

+90 (312) 385 06 36

FAX

+90 (312) 354 07 58

WEB

www.yetermakina.com.tr

EMAIL

serkan.yeter@yetermakina.com.tr

ADDRESS

Ostim OSB 100. Yıl Bulvarı 1229. sokak no:6-8
Ostim Yenimahalle / Ankara

Details on Activity Field / Capabilities

Ammunition production benches, special purpose machine design and manufacturing, mechanical systems manufacturing and assembly

Products & Services

Design, software and automation, machining, assembly

Company's Work Place

1.000 m2 Indoor

Sector Experience (Years)

26

Number of Employees

20

Certifications & Accreditations

ISO 9001:2015, ISO 14001, OHSAS18001,
ISO27001, TSE SERVICE COMPETENCE
CERTIFICATE

Contractors

MKEK, TURKISH AEROSPACE, TÜBİTAK-SAGE

Achievements & Export Countries

Sample projects we have done and continue:
5,56-7,62 cartridges capsule fastening bench (EXPROOF), 5,56-7,62 cartridges lacquering bench (EXPROOF) 9 mmx19 pistol cartridge case nail opening, length cutting and rim chamfer bench, 5,56-7,62 cartridges automatic packing machine, rocket fuel cutting line, 85 mt. remote controlled explosive grouping system.

In our production and manufacturing, there is no direct or indirect work abroad for the defense industry. Currently, we are working intensively on the domestic production of machinery and equipment, especially for the production of ammunition for MKEK.

Çalışma Alanı Detayları/Kabiliyetler

Mühimmat üretim tezgahları, özel amaçlı makine tasarımı ve imalatı, takım, aparat, mekanik sistemler imalatı ve montajı

Ürünler/Hizmetler

Tasarım, yazılım ve otomasyon, talaşlı imalat, montaj

Çalışma Alanı

1.000 m2 kapalı alan

Sektör Tecrübesi (Yıl)

26

Çalışan Sayısı

20

Sertifikalar, Akreditasyonlar

ISO 9001:2015, ISO 14001, OHSAS18001,
ISO27001, TSE HİZMET YETERLİLİK BELGESİ

Çalışılan Firmalar

MKEK, TUSAŞ, TÜBİTAK SAGE

Elde Ettiği Başarılar & İhracat Yapılan Ülkeler

Yaptığımız ve devam eden örnek projeler:
5,56-7,62 fişekleri kapsül çakma tezgahı (EXPROOF), 5,56-7,62 fişekleri laklama tezgahı (EXPROOF) 9 mmx19 tabanca mermi kovani tırnak açma, boy kesme ve ağız pahı tezgahı, 5,56-7,62 fişekleri otomatik paketleme makinesi, roket yakıt kesme hattı, 85 mt. uzaktan kontrollü patlayıcı gruplama sistemi.

Üretim ve imalatlarımızda savunma sanayine yönelik doğrudan veya dolaylı olarak yurtdışı çalışması bulunmamaktadır. Şuan çoğunlukla MKEK için özellikle mühimmat üretimine yönelik makine ve ekipmanların yerli olarak üretilmesi konusunda yoğun olarak çalışmaktayız.





YETER SAVUNMA VE HAVACILIK MÜH. TAS. İML. SAN. TİC. LTD. ŞTİ.

Land, Naval, Air, Space Systems

PHONE

+90 (312) 354 06 93

FAX

+90 (312) 385 59 31

WEB

www.yetersavunma.com

EMAIL

sedat.yeter@yetersavunma.com

ADDRESS

OSTİM OSB 1200. SK. NO: 4-6-7 OSTİM/
ANKARA



Details on Activity Field / Capabilities

Naval platform sonar systems, civil aviation
mechanical production and assembly

Products & Services

Machining

Raw Materials

Aluminum, steel, bronze, plastic

Company's Work Place

1200 m2

Sector Experience (Years)

12

Number of Employees

50

Certifications & Accreditations

ISO 9001:2015, AS9100 REV D, ISO 14001,
OHSAS 18001

Contractors

TURKISH AEROSPACE, HAVELSAN, ROKETSAN,
NUROL MAKINA, METEKSAN

Çalışma Alanı Detayları/Kabiliyetler

Deniz platformları sonar sistemleri, sivil havacılık
mekanik üretim ve montaj

Ürünler/Hizmetler

Talaşlı imalat

Ham Malzemeler

Alüminyum , çelik , bronz , plastik

Çalışma Alanı

1200 m2

Sektör Tecrübesi (Yıl)

12

Çalışan Sayısı

50

Sertifikalar, Akreditasyonlar

ISO 9001:2015, AS9100 REV D, ISO 14001,
OHSAS 18001

Çalışılan Firmalar

TÜSAŞ, HAVELSAN, ROKETSAN, NUROL MAKINA,
METEKSAN



**YİĞİTLER YEDEK PARÇA VE
MAKİNA İML İTHİHR. SAN. TİC.
LTD. ŞTİ.**

Land, Naval, Air, Space Systems

PHONE

+90 (312) 395 17 80

FAX

+90 (312) 395 97 14

WEB

www.yigitlermakina.com.tr

EMAIL

info@yigitlermakina.com.tr

ADDRESS

1200. Cadde No: 103 OSTİM OSB.
YENİMAHALLE / ANKARA



Details on Activity Field / Capabilities
Machining and assembly in defense industry

Products & Services
Machining, composite, casting

Company's Work Place
1200 m2 Indoor

Sector Experience (Years)
16

Number of Employees
20

Certifications & Accreditations
ISO 9001:2015, AS9100 REV D, ISO 14001

Contractors
ASELSAN, ROKETSAN, TURKISH AEROSPACE,
FNSS, NUROL MAKİNA

Çalışma Alanı Detayları/Kabiliyetler
Savunma sanayi talaşlı imalat üretimi ve montajı

Ürünler/Hizmetler
Talaşlı imalat, kompozit, döküm

Çalışma Alanı
1200 m2 kapalı alan

Sektör Tecrübesi (Yıl)
16

Çalışan Sayısı
20

Sertifikalar, Akreditasyonlar
ISO 9001:2015, AS9100 REV D, ISO 14001

Çalışılan Firmalar
ASELSAN, ROKETSAN, TUSAŞ, FNSS, NUROL
MAKİNA



**YOL-BAK YOL BAKIM VE KAR
MÜCADELE ARAÇLARI SANAYİ
TİC. LTD. ŞTİ**

Ground Vehicles

PHONE

+90 (312) 841 63 95-96-97

FAX

+90 (312) 841 63 98

WEB

www.yolbak.com.tr

EMAIL

yolbak@yolbak.com.tr

ADDRESS

Balıkhisar Mah. Balıkhisar Köy İçi Kümeevleri
No: 726 Akyurt / Ankara



Details on Activity Field / Capabilities
Superstructure, defense industry design,
production and assembly, machining

Products & Services

Tactical wheeled military vehicle, tilt personnel transport vehicle, armored vehicle body, superstructure capsules, military antenna equipment platforms, leveling systems, anti-riot vehicles, security cabins, armored sheds, shelter control cabins, military equipment trailer, missile ramps, hawk missile transport crates, ammunition loading vehicle, military towing, rescue, transport vehicles, tank carrier trailer, howitzer, mobile workshop vehicle, cylindrical body loading unloading system, command control systems, shelters, mobile turret container

Raw Materials

Sheet metal processing (aluminum, steel sheet, stainless steel, armor sheets), machining

Company's Work Place

Ankara: 8.000 m2 Indoor and 8000 m2 Outdoor Facility / İzmir: 25.000 m2 Indoor and 12.000 m2 Outdoor Facility

Sector Experience (Years)

24

Number of Employees

200

Certifications & Accreditations

ISO 9001:2015, FACILITY SECURITY CLEARANCE CERTIFICATES, MINISTRY OF NATIONAL DEFENSE PRODUCTION LICENSE, ISO 14001:2015, OHSAS 18001:2007

Contractors

AŞELSAN, ROKETSAN, BMC, MKE, HAVELSAN, TAF

Achievements & Export Countries We

export anti-riot vehicles, crane, eod, drum crane and military vehicles to Romania, Azerbaijan, Tunisia, Pakistan, Afghanistan and Belarus.

Çalışma Alanı Detayları/Kabiliyetler
Üst yapı, savunma sanayi tasarımı, üretim ve montaj, talaşlı imalat.

Ürünler/Hizmetler

Taktik tekerlekli askeri kasa, tenteli personel taşıma kasası, zırhlı araç gövde, üstyapı kapsülleri, askeri anten ekipman platformları, seviyeleme sistemleri, toplumsal müdahale araçları, güvenlik kabinleri, zırhlı kulübeler, şelтер kumanda kabinleri, askeri ekipman treyleri, füze rampaları, hawk füze taşıma kasaları, mühimmat yükleme aracı, askeri çekme, kurtarma, taşıma araçları, tank taşıyıcı treyler, obüs, seyyar tamirhane aracı, silindirik gövde yükleme boşaltma sistemi, komuta kontrol sistemleri, şelтерler, mobil kule konteyneri

Ham Malzemeler

Sac metal işleme (alüminyum, çelik sac, paslanmaz, zırh sacları), talaşlı imalat.

Çalışma Alanı

Ankara Fabrika 8.000 m2 kapalı alan ve 8000 m2 açık alan, İzmir fabrika 25.000 m2 kapalı alan, 12.000 m2 açık alan.

Sektör Tecrübesi (Yıl)

24

Çalışan Sayısı

200

Sertifikalar, Akreditasyonlar

ISO 9001:2015, MİLİ SAVUNMA TESİS GÜVENLİK BELGESİ, MİLİ SAVUNMA ÜRETİM İZİN BELGESİ, ISO 14001:2015, OHSAS 18001:2007

Çalışılan Firmalar

AŞELSAN, ROKETSAN, BMC, MKE, HAVELSAN, TSK

Elde Ettiği Başarılar & İhracat Yapılan Ülkeler

Toma, vinç, eod, tamburlu vinç ve askeri Üretimlerimizi Romanya, Azerbaycan, Tunus, Pakistan Afganistan ve Belarus'a ihraç etmekteyiz.



YTY METAL SANAYİ DİŐ TİC. A.Ő.

Land, Air Platforms

PHONE

+90 (312) 354 26 57

FAX

+90 (312) 354 26 58

WEB

www.ytymetal.com

EMAIL

info@ytymetal.com

ADDRESS

Aso 1. OSB AhiEvrân Mahallesi Kırımhanlığı
Caddesi No:22 Sincan/ ANKARA

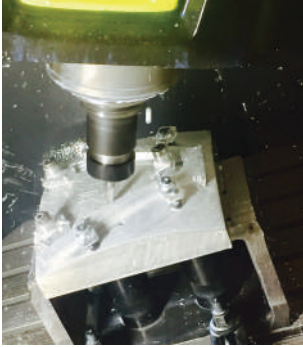

Details on Activity Field / Capabilities

Mechanical production and assembly

Products & Services

Machining, composite, sheet metal processing, welding

Raw Materials

Aluminum, copper, black sheet processing

Company's Work Place

4.000 m2 Indoor, 4000 m2 Outdoor

Sector Experience (Years)

17

Number of Employees

56

Certifications & Accreditations

ISO 9001:2015

Contractors

ROKETSAN, FNSS, NUROL MAKİNA, ASELSAN

Çalışma Alanı Detayları/Kabiliyetler

Mekanik Üretim ve Montaj

Ürünler/Hizmetler

Talaşlı İmalat, Kompozit, Sac Metal İşleme, Kaynak

Ham Malzemeler

Alüminyum, Bakır, Siyah Sac İşleme

Çalışma Alanı

4.000 m2 kapalı alan, 4000 m2 açık alan

Sektör Tecrübesi (Yıl)

17

Çalışan Sayısı

56

Sertifikalar, Akreditasyonlar

ISO 9001:2015

Çalışılan Firmalar

ROKETSAN, FNSS, NUROL MAKİNA, ASELSAN

**YÜKSEL KOMPOZİT
TEKNOLOJİLERİ A.Ş.**

Aviation and Aerospace Systems

PHONE

+90 (312) 640 10 45

FAX

+90 (312) 640 10 09

WEB

www.yukselct.com

EMAIL

cakyurek@yukselct.com

ADDRESS

BAŞKENT OSB Şadi Türk Bulvan No 5 Maliköy
Temelli ANKARA

Details on Activity Field / Capabilities
Civil and Military Aviation Composite Detail
Production And Installation

Products & Services
Composite Production

Raw Materials
Carbon, E-glass Kevlar Resin Impregnated Fabric
and Resins

Company's Work Place
12.000 m2 Outdoor and 6000 m2 Indoor, 18.000
m2 total area

Sector Experience (Years)
12

Number of Employees
130

Certifications & Accreditations
AS9100 REV D, NADCAP COMPOSITE, NADCAP
NON-DESTRUCTIVE TESTING

Contractors
TURKISH AEROSPACE, KAI

Achievements & Export Countries
Helicopter parts are exported directly to KAI.
Included in BOEING global supply chain.
Parts produced for BOEING (elevator and
cargo barrier parts) are supplied to TURKISH
AEROSPACE. Parts produced for AGUSTA
WESTLAND are supplied to TURKISH
AEROSPACE.

Çalışma Alanı Detayları/Kabiliyetler
Sivil ve Askeri Havacılık Kompozit Detay Üretim
ve Montajı

Ürünler/Hizmetler
Kompozit Üretimi

Ham Malzemeler
Carbon, E-glass Kevlar Reçine Emdirilmiş Kumaş
ve Reçineler

Çalışma Alanı
12.000 m2 açık alan ve 6000 m2 kapalı alan,
toplam 18.000 m2

Sektör Tecrübesi (Yıl)
12

Çalışan Sayısı
130

Sertifikalar, Akreditasyonlar
AS9100 REV D, NADCAP KOMPOZİT, NADCAP
TAHRİBATSIZ MUAYENE

Çalışılan Firmalar
TUSAŞ, KAI

**Elde Ettiği Başarılar & İhracat Yapılan
Ülkeler**

KAI firmasına helikopter parçaları doğrudan ihracat
edilmektedir. BOEING Global tedarik zincirine
dahil olunmuştur. BOEING için üretilen parçalar
(elevator ve kargo barrier parçaları) TUSAŞ
firmasına tedarik edilmektedir. AGUSTA
WESTLAND için üretilen parçalar yine TUSAŞ
firmasına tedarik edilmektedir.



**PHONE**

+90 (553) 683 12 49

FAX

+90 (312) 640 10 09

WEB

www.zeta-lab.it

EMAIL

o.soylemez@zeta-lab.com

ADDRESS

Kuştepe Mahallesi Mecidiye Köy Yolu
Caddesi Trump Tower No:12 İç Kapı No:18
Şişli/İstanbul

Details on Activity Field / Capabilities
Engineering consultancy services and certified testing**Products & Services**

Acoustics-certified testing on the field - in the lab. - NVH - Acoustics R&D, Acoustics Simulation and design. Reliability, availability, maintainability, safety- Verification & Validation, Technical publications.

Raw Materials

We are a service provider

Sector Experience (Years)

17

Number of Employees

Türkiye'de 3 - Diğer ülkelerde 80

Certifications & Accreditations

UNI EN ISO 9001:2015, UNI EN ISO 14001:2015, UNI ISO 45001:2018, UNI CEI EN ISO IEC 17025:2018 (ISO 9001 for quality system (Cert. No. 1845), ISO 14001(Cert. No. 1845 EM EXPIRY DATE 08-02-2025), ISO 45001(Cert. No. 1845 OHS/E EXPIRY DATE 08-02-2025), ISO 17025 certificates as an acoustic laboratory accredited by Accredia (Cert. No. 1416 EXPIRY DATE 15-12-2025)

Contractors

RAMS analyses of the door of the train within the scope of Turkey National Train EMU 160 km / h high speed train project together with Albayrak group for TURASAŞ, Durmazlar LVR electrical interface test.

Achievements & Export Countries

As we are a multinational company, we cooperate with many countries. We provide engineering services in many sectors including defence in Europe, Brazil and many countries. We provide support to Italy with our heating and cooling project, which is our R&D project.

Çalışma Alanı Detayları/Kabilyetler
Mühendislik danışmanlık hizmetleri ve sertifikalı testler**Ürünler/Hizmetler**

Sahada - laboratuvarında akustik sertifikalı testler.
- NVH - Akustik Ar&Ge, Akustik Simülasyon ve tasarım. Güvenilirlik, kullanılabilirlik, bakım yapılabilirlik, güvenlik - Doğrulama ve Geçerleme, Teknik yayınlar.

Ham Malzemeler

Biz bir hizmet sağlayıcısıyız

Sektör Tecrübesi (Yıl)

17

Çalışan Sayısı

3 in Turkey - 80 in the other countries

Sertifikalar, Akreditasyonlar

UNI EN ISO 9001:2015, UNI EN ISO 14001:2015, UNI ISO 45001:2018, UNI CEI EN ISO IEC 17025:2018 (ISO 9001 for quality system (Cert. No. 1845), ISO 14001(Cert. No. 1845 EM EXPIRY DATE 08-02-2025), ISO 45001(Cert. No. 1845 OHS/E EXPIRY DATE 08-02-2025), ISO 17025 certificates as an acoustic laboratory accredited by Accredia (Cert. No. 1416 EXPIRY DATE 15-12-2025)

Çalışılan Firmalar

TURASAŞ için Albayrak grubu ile birlikte Türkiye Millî Tren EMU 160 km/h hızlı tren projesi kapsamında trenin kapısının RAMS analizleri, Durmazlar LVR elektrik arayüz testi.

Elde Ettiği Başarılar & İhracat Yapılan Ülkeler

Çok uluslu bir firma olduğumuz için bir çok ülke ile iş birliği içindeyiz. Avrupa, Brezilya ve bir çok ülkede savunma dahil olmak üzere bir çok sektörde mühendislik hizmeti sağlamaktayız. Arge projemiz olan ısıtma soğutma projemiz ile İtalya'ya destek sağlamaktayız.



ZİRVE PLASTİK KALIP MAK. İML. İTH. İHR. SAN.VE TIC. LTD. ŞTİ.

Land, Naval, Air Systems

PHONE

+90 (312) 395 31 27
+90 (312) 354 73 30

FAX

+90 (312) 395 33 98
+90 (312) 385 57 06

WEB

www.zirveplastik.com.tr

EMAIL

info@zirveplastik.com.tr

ADDRESS

Fabrika: İvedik OSB 1333. Cad. 1352. Sok.
Gülyüz San. Sit.No:21-23 Yenimahalle /
ANKARA - Satış: 100. Yıl Bulvarı Bosna İş
Merkezi 35/61 Ostim / ANKARA



Details on Activity Field / Capabilities

Plastic injection molds, special system apparatus and machines, special production with machining, reverse engineering

Products & Services

Plastic injection molds, plastic injection printing, CNC precision cutting, grinding, hard metal and carbide processing, reverse engineering

Raw Materials

Plastic derivatives, tool steels, aluminum, copper, brass, alloy metals, carbide and hard metal

Company's Work Place

2000 m2 Indoor and 300 m2 Outdoor

Sector Experience (Years)

17

Number of Employees

35

Certifications & Accreditations

ISO:13485 (FOR MEDICAL DEVICES)

Contractors

ROKETSAN, ASELSAN, MKEK

Achievements & Export Countries We

have indirect exports to many countries, especially to European-African countries, with products made of more than 500 plastic molds and molds that we have made for over 30 years.

Çalışma Alanı Detayları/Kabiliyetler

Plastik enjeksiyon kalıpları, özel sistem aparat ve makineleri, talaşlı özel üretim, tersine mühendislik

Ürünler/Hizmetler

Plastik enjeksiyon kalıpları, plastik enjeksiyon baskı, CNC tel erezyon hassas kesim, CNC dalma erezyon, taşlama, sert metal ve karbür işleme, tersine mühendislik hizmeti, teknik hırdavat satışı

Ham Malzemeler

Plastik türevleri, takım çelikleri, alüminyum, bakır, pirinç, alaşımli metaller, karbür ve sert metal

Çalışma Alanı

2000 m2 kapalı alan ve 300 m2 açık alan

Sektör Tecrübesi (Yıl)

17

Çalışan Sayısı

35

Sertifikalar, Akreditasyonlar

ISO:13485 (MEDİKAL CİHAZLAR İÇİN KALİTE YÖNETİMİ)

Çalışılan Firmalar

ROKETSAN, ASELSAN, MKEK

Elde Ettiği Başarılar & İhracat Yapılan Ülkeler

30 yılı aşkın süredir yapmış olduğumuz 500'ü aşkın plastik kalıp ve kalıplardan imal edilen ürünler ile Avrupa-Afrika ülkeleri başta olmak üzere birçok ülkeye dolaylı ihracatımız mevcuttur.

OSSA

OSTİM SAVUNMA VE HAVACILIK
KÜMELENMESİ

ÜYE REHBERİ DIRECTORY

www.ostimsavunma.org



f t i in y /ostimsavunma